



erima[®]

SPORTSWEAR SINCE 1900



GET TOGETHER AND WIN







Chers Partenaires, clubs et sportifs,

Le début 2023 est également le début des nouvelles collections, ainsi que celui des nouvelles opportunités dans le sport, dans les affaires et pour la société en général.

Même face à de nombreuses incertitudes, nous, ERIMA, nous ferons tout pour vous sécuriser dans l'organisation de votre business avec les clubs et les équipes.

Nous voulons également soutenir activement les revendeurs, être de bon conseil et prendre soin des clubs et être en mesure de vous livrer rapidement. Nous sommes prêts pour cela. Nous vous souhaitons à tous de retrouver le succès et le plaisir dans vos activités.

Moi-même ainsi que toute l'équipe ERIMA sommes prêts et convaincus que 2023 sera une bonne année. Nous sommes optimistes.

Salutations Sportives,

Wolfram Mannherz
Propriétaire et gérant.



TEAMLINES

CHANGE by erima	ADULTES/ENFANTS	12
	FEMMES	18
SIX WINGS	ADULTES/ENFANTS	30
	FEMMES	42
SQUAD	ADULTES/ENFANTS	52
	FEMMES	62
5-C	ADULTES/ENFANTS	76
	FEMMES	88
LIGA 2.0	ADULTES/ENFANTS	102
	FEMMES	114
LIGA STAR ESSENTIAL TEAM	ADULTES/ENFANTS	124
	FEMMES	142
ESSENTIAL 5-C	ADULTES/ENFANTS	150

PANTALONS

ADULTES/ENFANTS	155
FEMMES	167

HAUTS BASIC

ADULTES/FEMMES/ENFANTS	178
------------------------	------------

ATHLÉTISME ET RUNNING

ADULTES/FEMMES/ENFANTS	208
------------------------	------------

SOUS-VÊTEMENTS FONCTIONNELS

ADULTES/ENFANTS	228
-----------------	------------

FOOTBALL

MAILLOTS	ADULTES/ENFANTS	238
SHORT	ADULTES/ENFANTS	254
MAILLOTS	FEMMES	256
SHORT	FEMMES	262
JAMBIÈRES	ADULTES/ENFANTS	264
PROTÈGE-TIBIAS	ADULTES/ENFANTS	268
GARDIEN	ADULTES/ENFANTS	272
BALLONS DE FOOTBALL		280

INDOOR

MAILLOTS	ADULTES/ENFANTS	294
SHORT	ADULTES/ENFANTS	308
CHAUSSETTES	ADULTES/ENFANTS	309
MAILLOTS	FEMMES	310
SHORT	FEMMES	320
CHAUSSETTES	ADULTES/ENFANTS	321
GARDIEN	ADULTES/ENFANTS	322
BALLONS DE HANDBALL		326
BALLONS DE HANDBALL SPÉCIAUX		329
VRANJES		331
BALLONS DE VOLLEY-BALL		333

ARBITRE

ADULTES	335
---------	------------

BAGAGERIE

	340
--	------------

ACCESSOIRES

	356
--	------------

AUTRES INFOS

	370
--	------------

TEAMLINE **CHANGE** by erima

Disponible jusqu'en 2026



TEAMLINE **SIX WINGS**

Disponible jusqu'en 2025



TEAMLINE **SQUAD**

Disponible jusqu'en 2024



TEAMLINE **5-C**

Disponible jusqu'en 2023



TEAMLINE **LIGA 2.0**

Disponibile jusqu'en 2023



TEAMLINE **LIGA STAR**

Disponibile jusqu'en 2027



TEAMLINE **ESSENTIAL TEAM**



VESTE DE PRÉSENTATION



Petit col montant

Matière fonctionnelle légère et élastique

Poches zippées latérales dissimulées

Slogan ERIMA dans le dos

Larges bords-côtes sur les manches et bas de veste

VUE DE DOS

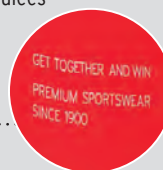

VESTE DE PRÉSENTATION



EUR 75,-*



VESTE D'ENTRAÎNEMENT AVEC CAPUCHE



EUR 69,-*



SWEAT À CAPUCHE



EUR 75,-*



T-SHIRT



EUR 44,-*



PANTALON DE PRÉSENTATION



EUR 49,-*



SHORT



EUR 39,-*



POLO



EUR 49,-*



DÉBARDEUR



EUR 44,-*



CHANGE by erima

SIX WINGS

SQUAD

5-C

LIGA 2.0

LIGA STAR

ESSENTIAL TEAM

TEAMLINE **CHANGE** by erima

CHANGEONS ENSEMBLE ! Ensemble, nous voulons changer les choses : c'est pourquoi nous avons développé la Teamline « CHANGE by erima », fabriquée à partir de matériaux durables. Pour faire un pas vers un avenir meilleur ! La Teamline, avec son caractère premium, convainc non seulement par son confort élevé, mais aussi par ses matières fonctionnelles et sa finition de haute qualité. Elle se présente dans un design moderne avec des éléments contrastés, disponible en 9 combinaisons de couleurs différentes. Parfaite pour tous les types de sports collectifs !

DISPONIBLE JUSQU'EN 2026



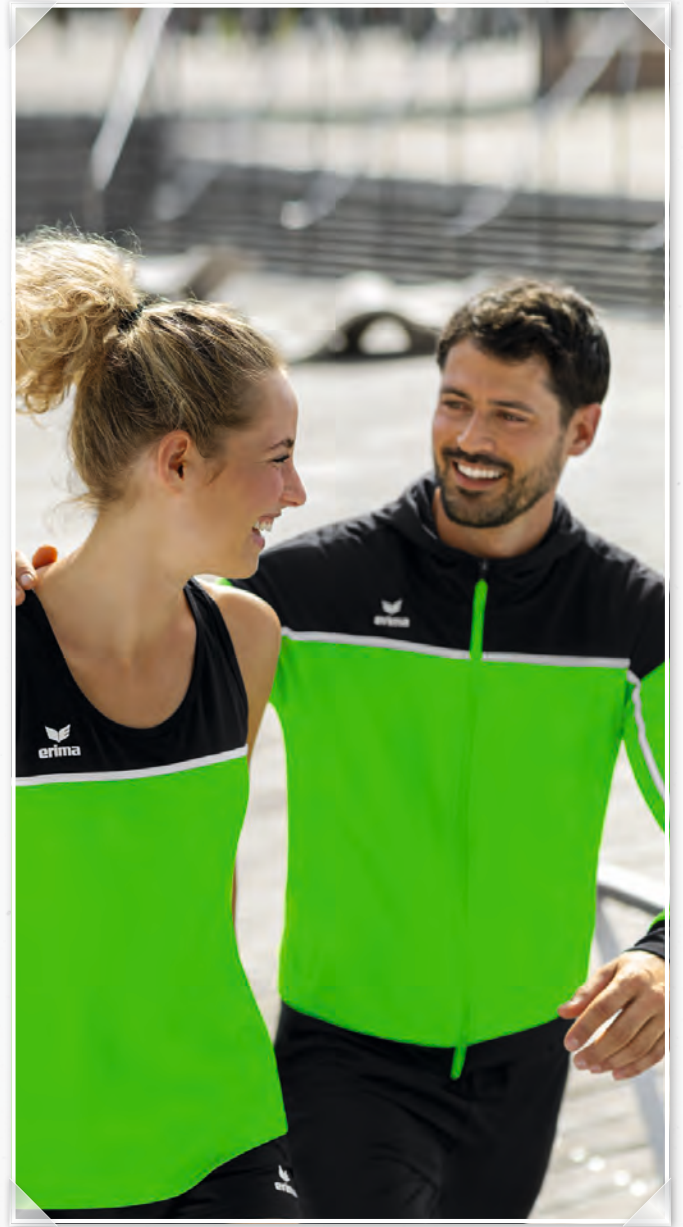

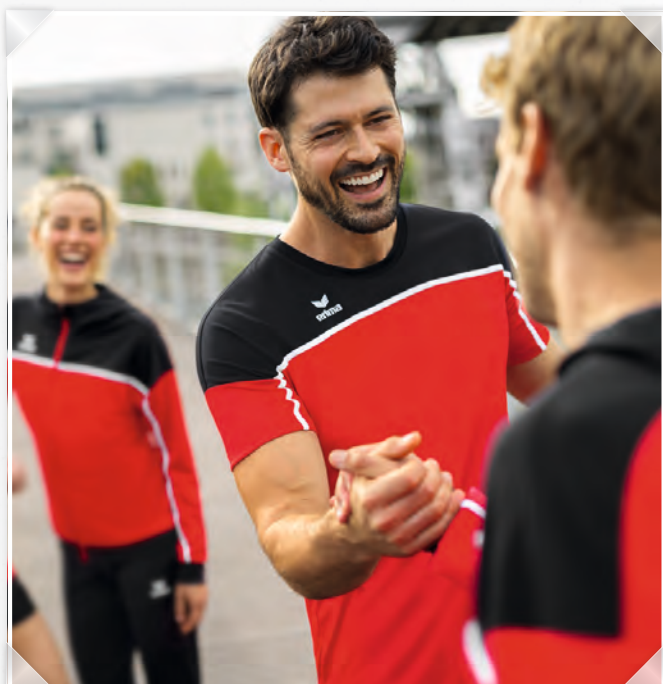



MATIÈRE FONCTIONNELLE LÉGÈRE ET ÉLASTIQUE



SLOGAN ERIMA AU DOS

VESTE DE PRÉSENTATION CHANGE by erima

Veste de présentation épurée et de grande qualité pour permettre à toute l'équipe de se présenter sous les mêmes couleurs lors des compétitions ou des matchs.

- Matière fonctionnelle légère et élastique
- Bords-côtes sur les manches et bas de veste
- Poches latérales zippées dissimulées
- Petit col montant
- Sans doublure
- Slogan ERIMA au dos

Composition: 100 % polyester recyclé

Enfants:	T. 128-164	EUR	69,-*
Adultes:	T. S-XXXL	EUR	79,-*

PANTALON DE PRÉSENTATION CHANGE by erima

Polyvalent grâce à son design simple et à ses matières fonctionnelles. Disponible en trois différentes longueurs.

- Matière fonctionnelle légère et élastique pour une régulation de la température optimale
- Couleur « Noir » également disponible en taille courte et longue
- Empiècements en stretch latéraux pour une plus grande liberté de mouvement
- Cordon de serrage plus large avec bloc-corde
- Bords souples et fermeture éclair au bas des jambes
- Poches zippées latérales
- Sans doublure

Composition: 100 % polyester recyclé

Enfants:		EUR	44,-*
1102305-1102307	T. 128-164		
Adultes:		EUR	49,-*
1102305-1102307	T. S-XXXL		
1102308	T. S/K-XXXL/K		
1102309	T. S/L-XXL/L		

1012301
rouge/noir/blanc

 1012302
new roy/noir/blanc

 1012303
green/noir/blanc

 1012304
black grey/slate grey/blanc

 1102309
noir

 1102305
noir

 1102308
noir

 1102307
slate grey

Pantalon noir disponible en 3 longueurs différentes

+5 cm

-6 cm

 1012305
curaçao/mykonos/blanc

 1012306
blanc/rouge/noir

 1012307
blanc/slate grey/noir

 1012308
new navy/faded denim/blanc

 1012309
blanc/noir/rouge

 1102305
noir

 1102305
noir

 1102307
slate grey

 1102306
new navy

 1102305
noir



MATIÈRE FONCTIONNELLE RÉSISTANTE



POCHE KANGOUROU INTÉGRÉE

VESTE D'ENTRAÎNEMENT AVEC CAPUCHE CHANGE by erima

Cette veste de survêtement résistante est parfaite lorsque le temps se rafraîchit.

- Matière fonctionnelle résistante
- Bords-côtes sur les manches et bas de veste
- Poches latérales zippées dissimulées
- Col haut avec capuche
- Fermeture éclair avec protège-menton
- Slogan ERIMA au dos

Composition: 100 % polyester recyclé

Enfants:	T. 128-164	EUR	64,-*
Adultes:	T. S-XXXL	EUR	69,-*

SWEAT À CAPUCHE CHANGE by erima

Matière extrêmement douce ! Ce sweat à capuche vous offre une agréable sensation de bien-être.

- Mélange de matières très douces
- Poche kangourou intégrée
- Capuche doublée
- Bords-côtes sur les manches et bas de sweat
- Slogan ERIMA au dos

Composition: 50 % coton, 44 % polyester recyclé, 6 % élasthanne

Enfants:	T. 128-164	EUR	69,-*
Adultes:	T. S-XXXL	EUR	75,-*



Nouveauté

 1032301
rouge/noir/blanc

 1032302
new roy/noir/blanc

 1032303
green/noir/blanc

 1032304
black grey/slate grey/blanc

 1032305
curaçao/mykonos/blanc

 1032306
blanc/rouge/noir

 1032307
blanc/slate grey/noir

 1032308
new navy/faded denim/blanc

 1032309
blanc/noir/rouge

Nouveauté

 1072301
rouge/noir/blanc

 1072302
new roy/noir/blanc

 1072303
green/noir/blanc

 1072304
black grey/slate grey/blanc

 1072305
curaçao/mykonos/blanc

 1072306
blanc/rouge/noir

 1072307
blanc/slate grey/noir

 1072308
new navy/faded denim/blanc

 1072309
blanc/noir/rouge

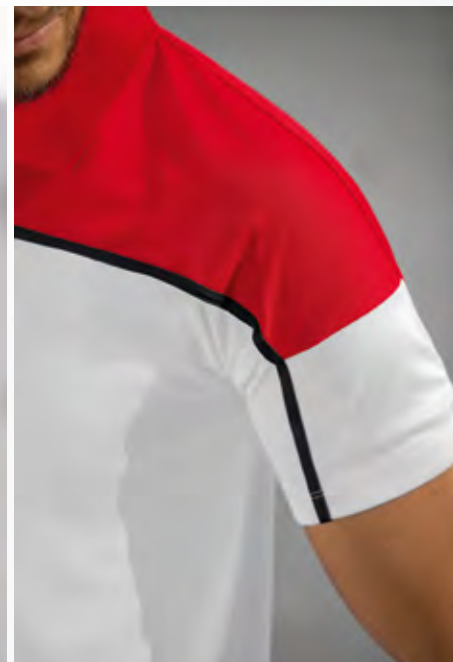

MATIÈRE FONCTIONNELLE DOUCE À SÉCHAGE RAPIDE POUR UNE SENSATION DE FRAÎCHEUR



POCHES ZIPPÉES LATÉRALES

T-SHIRT CHANGE by erima

Avec ce T-shirt fonctionnel, vous serez parfaitement équipé pour vos activités sportives ou votre quotidien.

- Matière fonctionnelle douce à séchage rapide pour une sensation de fraîcheur
- Agréable encolure ronde

Composition: 100 % polyester recyclé

Enfants:	T. 128-164	EUR	39,-*
Adultes:	T. S-XXXL	EUR	44,-*

POLO CHANGE by erima

Ce polo allie un look sportif et élégant à une fonctionnalité complète.

- Matière fonctionnelle douce à séchage rapide pour une sensation de fraîcheur
- Col polo avec boutonnière à 2 boutons

Composition: 100 % polyester recyclé

Adultes:	T. S-XXXL	EUR	49,-*
----------	-----------	-----	-------

SHORT CHANGE by erima

Ce short léger convainc par sa matière fonctionnelle et son grand confort - que ce soit à l'entraînement ou pendant les loisirs.

- Matière fonctionnelle douce à séchage rapide pour une sensation de fraîcheur
- Empiècements en stretch latéraux pour une plus grande liberté de mouvement
- Ceinture large avec cordon de serrage pour un ajustement confortable
- Poches zippées latérales
- Short intérieur en jersey simple
- Longueur latérale pour la taille M : 50 cm

Composition: 100 % polyester recyclé
Slippé: 100% polyester

Enfants:	T. 128-164	EUR	34,-*
Adultes:	T. S-XXXL	EUR	39,-*

1082310
rouge/noir/blanc

 1082311
new roy/noir/blanc

 1082312
green/noir/blanc

 1082313
black grey/slate grey/blanc

 1082314
curaçao/mykonos/blanc

 1082315
blanc/rouge/noir

 1082316
blanc/slate grey/noir

 1082317
new navy/faded denim/blanc

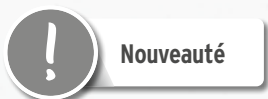
 1082318
blanc/noir/rouge

 1112301
rouge/
noir/
blanc

 1112302
new roy/
noir/
blanc

 1112303
green/
noir/
blanc

 1112304
black grey/
slate grey/
blanc

 1112305
curaçao/
mykonos/
blanc

 1112306
blanc/
rouge/
noir

 1112307
blanc/
slate grey/
noir

 1112308
new navy/
faded denim/
blanc

 1112309
blanc/
noir/
rouge

 1162301
noir

 1162302
new navy

 1162303
slate grey

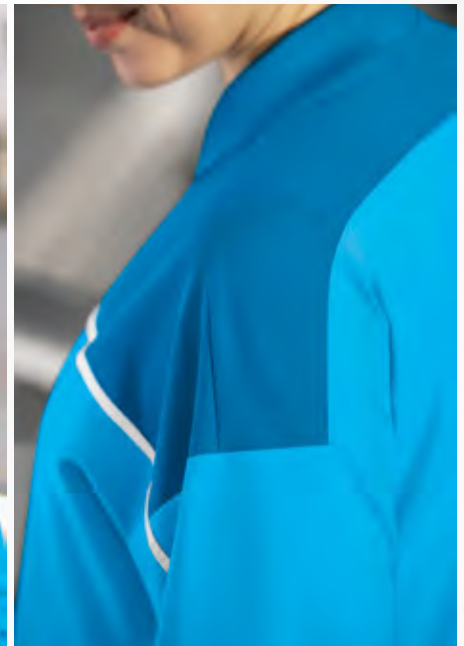

MATIÈRE FONCTIONNELLE LÉGÈRE ET ÉLASTIQUE



SLOGAN ERIMA AU DOS

VESTE DE PRÉSENTATION CHANGE by erima

Veste de présentation épurée et de grande qualité pour permettre à toute l'équipe de se présenter sous les mêmes couleurs lors des compétitions ou des matchs.

- Matière fonctionnelle légère et élastique
- Bords-côtes sur les manches et bas de veste
- Poches latérales zippées dissimulées
- Petit col montant
- Sans doublure
- Slogan ERIMA au dos
- Coupe cintrée

Composition: 100 % polyester recyclé

Femmes: T. 34-44 EUR 79,-*

PANTALON DE PRÉSENTATION CHANGE by erima

Polyvalent grâce à son design simple et à ses matières fonctionnelles. Disponible en trois différentes longueurs.

- Matière fonctionnelle légère et élastique pour une régulation de la température optimale
- Couleur « Noir » également disponible en taille courte et longue
- Empiècements en stretch latéraux pour une plus grande liberté de mouvement
- Cordon de serrage plus large avec bloc-corde
- Bords souples et fermeture éclair au bas des jambes
- Poches zippées latérales
- Sans doublure
- Coupe spéciale femme

Composition: 100 % polyester recyclé

Femmes: EUR 49,-*

1102310 -1102312 T. 34-48
1102313 T. 36K-48K
1102314 T. 36L-46L

1012310
rouge/noir/blanc

 1012311
new roy/noir/blanc

 1012312
green/noir/blanc

Nouveauté

 1012313
black grey/slate grey/blanc

Nouveauté



Pantalon noir disponible en 3 longueurs différentes

+5 cm

-6 cm

 1102314
noir

 1102310
noir

 1102313
noir

 1102312
slate grey

 1012314
curaçao/mykonos/blanc

 1012315
blanc/rouge/noir

 1012316
blanc/slate grey/noir

 1012317
new navy/faded denim/blanc

 1012318
blanc/noir/rouge

 1102310
noir

 1102310
noir

 1102312
slate grey

 1102311
new navy

 1102310
noir

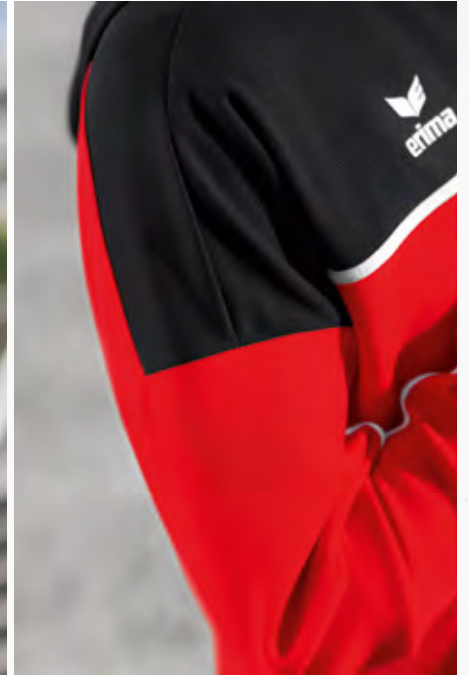

MATIÈRE FONCTIONNELLE RÉSISTANTE

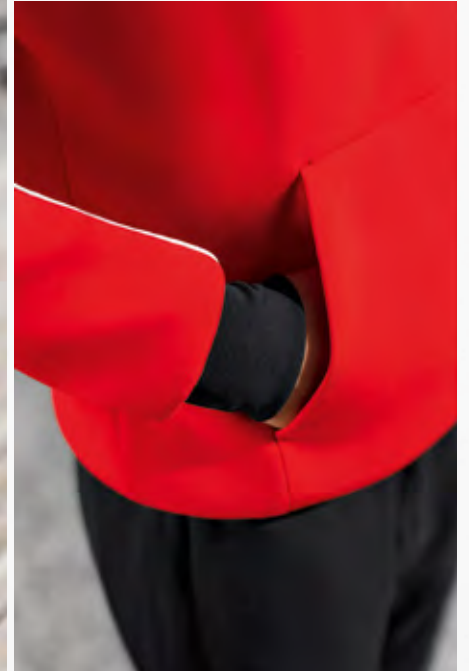

POCHE KANGOUROU INTÉGRÉE

VESTE D'ENTRAÎNEMENT AVEC CAPUCHE CHANGE by erima

Cette veste de survêtement résistante est parfaite lorsque le temps se rafraîchit.

- Matière fonctionnelle résistante
- Bords-côtes sur les manches et bas de veste
- Poches latérales zippées dissimulées
- Col haut avec capuche
- Fermeture éclair avec protège-menton
- Slogan ERIMA au dos
- Coupe cintrée

Composition: 100 % polyester recyclé

Femmes: T. 34-44 EUR 69,-*

SWEAT À CAPUCHE CHANGE by erima

Matière extrêmement douce ! Ce sweat à capuche vous offre une agréable sensation de bien-être.

- Mélange de matières très douces
- Poche kangourou intégrée
- Capuche doublée
- Bords-côtes sur les manches et bas de sweat
- Slogan ERIMA au dos
- Coupe cintrée

Composition: 50 % coton, 44 % polyester recyclé, 6 % élasthanne

Femmes: T. 34-44 EUR 75,-*

Nouveauté

 1032310
rouge/noir/blanc

 1032311
new roy/noir/blanc

 1032312
green/noir/blanc

 1032313
black grey/slate grey/blanc

 1032314
curaçao/mykonos/blanc

 1032315
blanc/rouge/noir

 1032316
blanc/slate grey/noir

 1032317
new navy/faded denim/blanc

 1032318
blanc/noir/rouge

Nouveauté

 1072310
rouge/noir/blanc

 1072311
new roy/noir/blanc

 1072312
green/noir/blanc

 1072313
black grey/slate grey/blanc

 1072314
curaçao/mykonos/blanc

 1072315
blanc/rouge/noir

 1072316
blanc/slate grey/noir

 1072317
new navy/faded denim/blanc

 1072318
blanc/noir/rouge

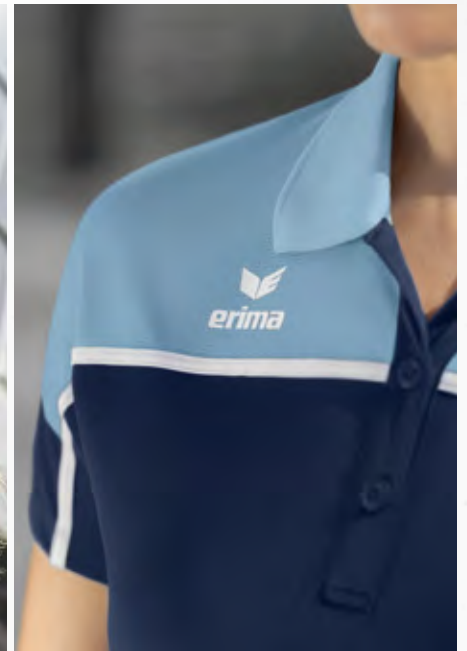

MATIÈRE FONCTIONNELLE DOUCE À SÉCHAGE RAPIDE
POUR UNE SENSATION DE FRAÎCHEUR

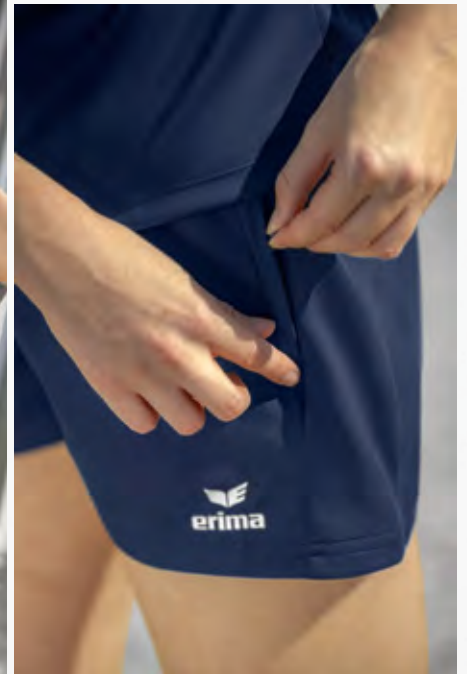

POCHES ZIPPÉES LATÉRALES

T-SHIRT CHANGE by erima

Avec ce T-shirt fonctionnel, vous serez parfaitement équipé pour vos activités sportives ou votre quotidien.

- Matière fonctionnelle douce à séchage rapide pour une sensation de fraîcheur
- Agréable encolure ronde
- Coupe cintrée

Composition: 100 % polyester recyclé

Femmes: T. 34-44 EUR 44,-*

POLO CHANGE by erima

Ce polo allie un look sportif et élégant à une fonctionnalité complète.

- Matière fonctionnelle douce à séchage rapide pour une sensation de fraîcheur
- Col polo avec boutonnière à 3 boutons
- Coupe cintrée

Composition: 100 % polyester recyclé

Femmes: T. 34-44 EUR 49,-*

SHORT CHANGE by erima

Ce short léger convainc par sa matière fonctionnelle et son grand confort - que ce soit à l'entraînement ou pendant les loisirs.

- Matière fonctionnelle douce à séchage rapide pour une sensation de fraîcheur
- Empiècements en stretch latéraux pour une plus grande liberté de mouvement
- Ceinture large avec cordon de serrage pour un ajustement confortable
- Poches zippées latérales
- Coupe spéciale femme
- Non slippé
- Longueur : 34 cm (t.38)

Composition: 100 % polyester recyclé

Femmes: T. 34-44 EUR 39,-*

! Nouveauté

1082319
rouge/noir/blanc



1082320
new roy/noir/blanc



1082321
green/noir/blanc



1082322
black grey/slate grey/blanc



1082323
curaçao/mykonos/blanc



1082324
blanc/rouge/noir



1082325
blanc/slate grey/noir



1082326
new navy/faded denim/blanc



1082327
blanc/noir/rouge

! Nouveauté



1112310
rouge/
noir/
blanc



1112311
new roy/
noir/
blanc



1112312
green/
noir/
blanc



1112313
black grey/
slate grey/
blanc



1112314
curaçao/
mykonos/
blanc



1112315
blanc/
rouge/
noir



1112316
blanc/
slate grey/
noir



1112317
new navy/
faded denim/
blanc



1112318
blanc/
noir/
rouge



1152301
noir



1152302
new navy



1152303
slate grey

! Nouveauté

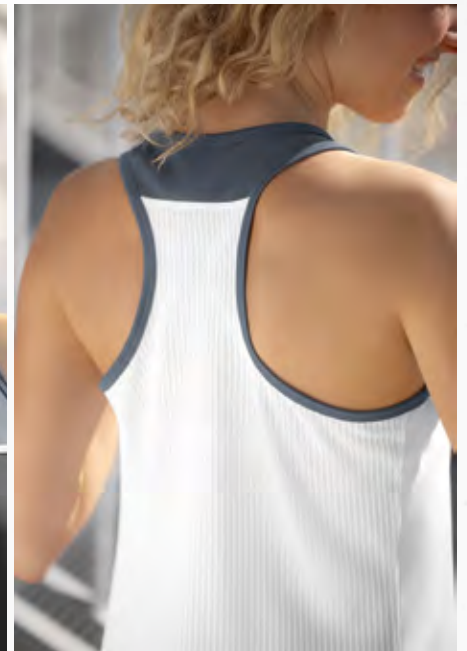

DOS EN MESH POUR UN CLIMAT CORPOREL IDÉAL

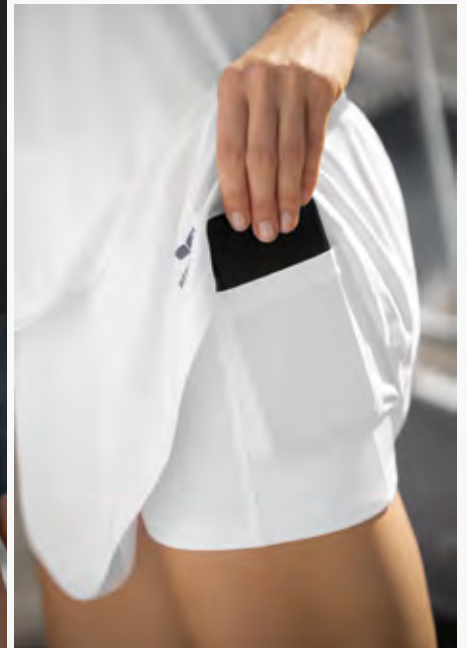

SHORT INTÉGRÉ AVEC POCHE PLAQUÉES

DÉBARDEUR CHANGE by erima

Polyvalent : le débardeur assure un grand confort dans toutes les situations.

- Matière fonctionnelle douce à séchage rapide pour une sensation de fraîcheur
- Dos en mesh pour un climat corporel idéal
- Opaque
- Coupe cintrée

Composition: 100 % polyester recyclé

Femmes: T. 34-44 EUR 44,-*

SHORT CHANGE by erima

Ce short léger convainc par sa matière fonctionnelle et son grand confort - que ce soit à l'entraînement ou pendant les loisirs.

- Matière fonctionnelle douce à séchage rapide pour une sensation de fraîcheur
- Empiècements en stretch latéraux pour une plus grande liberté de mouvement
- Ceinture large avec cordon de serrage pour un ajustement confortable
- Poches zippées latérales
- Coupe spéciale femme
- Non slippé
- Longueur : 34 cm (t.38)

Composition: 100 % polyester recyclé

Femmes: T. 34-44 EUR 39,-*

JUPE PERFORMANCE

Ayez fière allure sur le court avec cette jupe de tennis fonctionnelle avec short intégré.

- Matière fonctionnelle stretch
- Short intégré avec poches plaquées
- Plis latéraux
- Large ceinture avec élastique fin
- Coutures plates pour un confort élevé

Composition: 92% polyester, 8% élasthanne

Enfants: T. 128-164 EUR 40,-*
Femmes: T. 34-44 EUR 45,-*

1082301
rouge/noir/blanc

 1082302
new roy/noir/blanc

 1082303
green/noir/blanc

 1082304
black grey/slate grey/blanc

 1082305
curaçao/mykonos/blanc

 1082306
blanc/rouge/noir

 1082307
blanc/slate grey/noir

 1082308
new navy/faded denim/blanc

 1082309
blanc/noir/rouge

 1152301
noir

 1152302
new navy

 1152303
slate grey

Disponible également pour enfants

 2412301
noir

 2412302
new blanc

 2412303
slate grey

VESTE DE PRÉSENTATION



Col montant

Motif d'aile ERIMA sur l'épaule



Matière fonctionnelle légère et élastique

Poches zippées latérales

Bords élastiques aux manches et bas de veste

VUE DE DOS



VESTE DE PRÉSENTATION

EUR 61,-*



VESTE D'ENTRAÎNEMENT AVEC CAPUCHE

EUR 60,-*



VESTE WORKER

EUR 42,-*



SWEAT-SHIRT

EUR 49,-*



SWEAT D'ENTRAÎNEMENT

EUR 49,-*



T-SHIRT

EUR 36,-*



POLO

EUR 42,-*



VESTE À MANCHES AMOVIBLES

EUR 85,-*



PANTALON WORKER

EUR 42,-*



SHORT WORKER

EUR 33,-*



TEAMLINE **SIX WINGS**

Retour au sport ! Avec ses ailes, notre Teamline rend hommage à nos collections rétro. Que ce soit pour le football ou tout autre type de sport, le design et la fabrication permettent de personnaliser facilement chaque pièce. Les matières de haute qualité allient deux avantages : la fonctionnalité et le confort. Chaque équipe trouvera son bonheur parmi nos couleurs classiques : 12 combinaisons de couleurs, 8 hauts avec pantalons assortis ainsi qu'une multitude de possibilités de combinaisons.

DISPONIBLE JUSQU'EN 2025





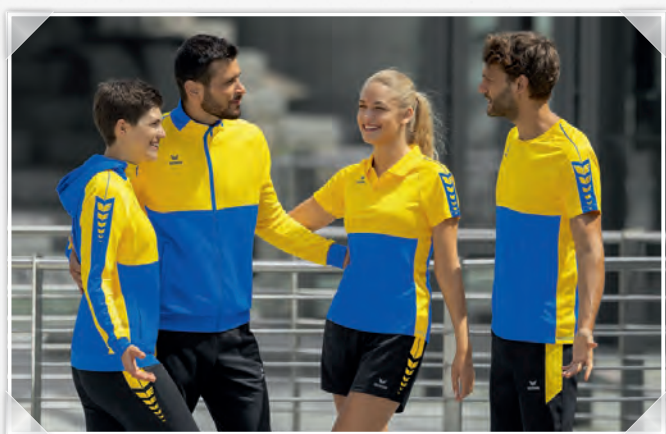



EUR 56,-*
EUR 61,-*

EUR 41,-*
EUR 46,-*



DESIGN AILES ERIMA SUR L'ÉPAULE



COL MONTANT

VESTE DE PRÉSENTATION SIX WINGS

Votre équipe sous les projecteurs ! Avec cette veste de présentation, adoptez un look sportif à l'entraînement comme au quotidien.

- Matière fonctionnelle légère et élastique
- Bords élastiques aux manches et bas de veste
- Col montant
- Poches zippées latérales
- Sans doublure
- Design ailes ERIMA sur l'épaule

Composition: 100% polyester

Enfants:	T. 128-164	EUR	56,-*
Adultes:	T. S-XXXL	EUR	61,-*

PANTALON DE PRÉSENTATION TEAM

Sobre et polyvalent ! Ce pantalon léger et respirant peut être combiné avec toutes les Teamlines.

- Matière fonctionnelle légère et élastique
- Ceinture élastique large avec cordon de serrage
- Poches zippées latérales
- Bas de jambes élastiqué
- et zippé

Composition: 100% polyester

Enfants:	T. 128-164	EUR	41,-*
Adultes:	T. S-XXXL	EUR	46,-*

1012234
rouge/noir

 1012201
rouge/bordeaux

 1012202
new roy/new navy

 1012203
slate grey/noir

 1012204
green/émeraude

 1012205
new navy/rouge

 1102235
noir/rouge

 1102235
noir/rouge

 1102236
new navy/new roy

 1102237
noir/slate grey

 1102238
noir/émeraude

 1102239
new navy/rouge

 1012206
new roy/jaune

 1012207
curaçao/mykonos

 1012208
new orange/orange

 1012209
jaune/noir

 1012210
noir/blanc

 1012211
rouge/blanc

 1102240
noir/jaune

 1102241
noir/curaçao

 1102237
noir/slate grey

 1102240
noir/jaune

 1102242
noir/blanc

 1102242
noir/blanc



EUR 55,-*
EUR 60,-*

EUR 36,-*
EUR 42,-*



COL HAUT AVEC CAPUCHE



POCHES ZIPPÉES LATÉRALES

VESTE D'ENTRAÎNEMENT SIX WINGS À CAPUCHE

Fonctionnelle et confortable ! La veste à capuche complète votre look, quel que soit le sport pratiqué.

- Mélange de matières douces
- Touché coton pour une sensation de confort
- Col haut avec capuche
- Larges bords-côtes sur les manches et bas de veste
- Poches zippées latérales
- Design ailes ERIMA sur l'épaule

Composition: 65% polyester, 35% coton

Enfants:	T. 116-164	EUR	55,-*
Adultes:	T. S-XXXL	EUR	60,-*

PANTALON WORKER SIX WINGS

Soyez fier de votre équipe ! Le pantalon d'entraînement est toujours prêt, pour l'intérieur ou pour l'extérieur.

- Matière fonctionnelle résistante
- Ceinture élastique large avec cordon de serrage
- Poches zippées latérales
- Larges bords-côtes aux bas de jambes et zippés
- Forme plus étroite au bas de jambes
- Design ailes ERIMA en haut sur le côté

Composition: 100% polyester

Enfants:	T. 116-164	EUR	36,-*
Adultes:	T. S-XXXL	EUR	42,-*

PANTALON D'ENTRAÎNEMENT

Décontracté pour le sport et les loisirs.

- Matière fonctionnelle stretch
- Ceinture élastique avec cordon de serrage
- Poches zippées latérales
- Impression logo ERIMA sur le côté

Composition: 100% polyester

Enfants:	T. 128-164	EUR	32,-*
Adultes:	T. S-XXXL	EUR	34,-*

1032253
rouge/noir

 1032205
rouge/bordeaux

 1032206
new roy/new navy

 1032207
slate grey/noir

 1032208
green/émeraude

 1032209
new navy/rouge

 1102201
noir/rouge

 1102201
noir/rouge

 1102202
new navy/new roy

 1102203
noir/slate grey

 1102204
noir/émeraude

 1102205
new navy/rouge

 1032210
new roy/jaune

 1032211
curaçao/mykonos

 1032212
new orange/orange

 1032213
jaune/noir

 1032214
noir/blanc

 1032215
rouge/blanc

 1102206
noir/jaune

 1102207
noir/curaçao

 1102208
noir/new orange

 1102206
noir/jaune

 1102209
noir/blanc

 3102101
noir



EUR 36,-*
EUR 42,-*

EUR 36,-*
EUR 42,-*



LARGES BORDS-CÔTES SUR LES MANCHES ET BAS DE VESTE

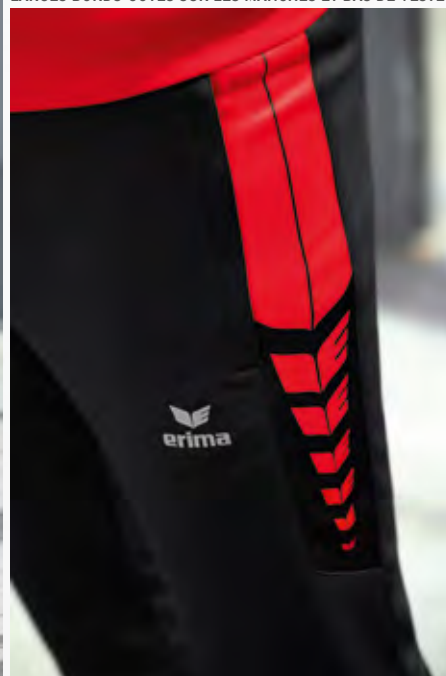

DESIGN AILES ERIMA EN HAUT SUR LE CÔTÉ

VESTE WORKER SIX WINGS

Soyez fier de votre équipe ! La veste d'entraînement est toujours prête, pour l'intérieur ou pour l'extérieur.

- Matière fonctionnelle résistante
- Larges bords-côtes sur les manches et bas de veste
- Col montant
- Poches zippées latérales
- Coupe étroite, moderne
- Design ailes ERIMA sur l'épaule

Composition: 100% polyester

Enfants:	T. 116-164	EUR	36,-*
Adultes:	T. S-XXXL	EUR	42,-*

PANTALON WORKER SIX WINGS

Soyez fier de votre équipe ! Le pantalon d'entraînement est toujours prêt, pour l'intérieur ou pour l'extérieur.

- Matière fonctionnelle résistante
- Ceinture élastique large avec cordon de serrage
- Poches zippées latérales
- Larges bords-côtes aux bas de jambes et zippés
- Forme plus étroite au bas de jambes
- Design ailes ERIMA en haut sur le côté

Composition: 100% polyester

Enfants:	T. 116-164	EUR	36,-*
Adultes:	T. S-XXXL	EUR	42,-*

PANTALON D'ENTRAÎNEMENT

Décontracté pour le sport et les loisirs.

- Matière fonctionnelle stretch
- Ceinture élastique avec cordon de serrage
- Poches zippées latérales
- Impression logo ERIMA sur le côté

Composition: 100% polyester

Enfants:	T. 128-164	EUR	32,-*
Adultes:	T. S-XXXL	EUR	34,-*

1032277
rouge/noir

 1032227
rouge/bordeaux

 1032228
new roy/new navy

 1032229
slate grey/noir

 1032230
green/émeraude

 1032231
new navy/rouge

 1102201
noir/rouge

 1102201
noir/rouge

 1102202
new navy/new roy

 1102203
noir/slate grey

 1102204
noir/émeraude

 1102205
new navy/rouge

 1032232
new roy/jaune

 1032233
curaçao/mykonos

 1032234
new orange/orange

 1032235
jaune/noir

 1032236
noir/blanc

 1032237
rouge/blanc

 1102206
noir/jaune

 1102207
noir/curaçao

 1102208
noir/new orange

 1102206
noir/jaune

 1102209
noir/blanc

 3102101
noir



EUR 44,-*
EUR 49,-*

EUR 44,-*
EUR 49,-*

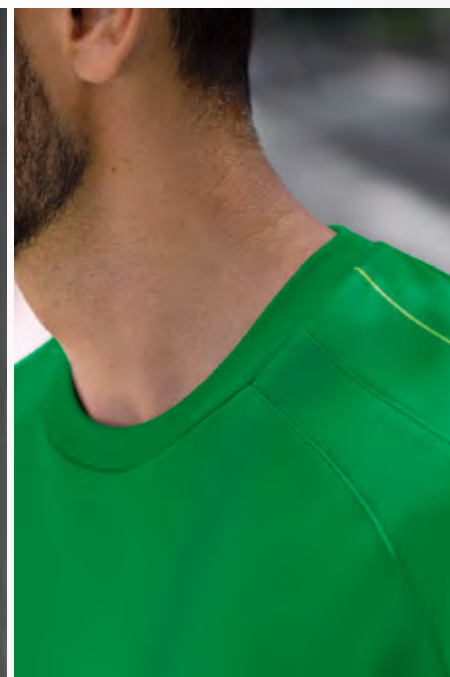

COL ROND CÔTELÉ

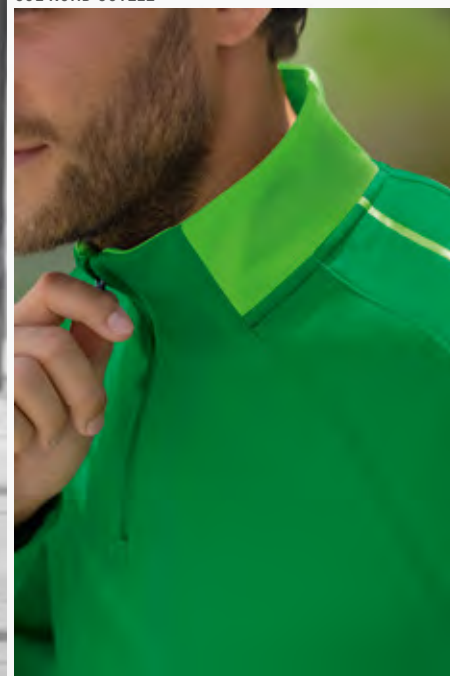

COL MONTANT AVEC FERMETURE ÉCLAIR COURTE

SWEAT-SHIRT SIX WINGS

Des combinaisons à l'infini ! Ce sweat-shirt combine une fonctionnalité complète avec une douce sensation de coton

- Mélange de matières douces
- Touché coton pour une sensation de confort
- Col rond côtelé
- Larges bords-côtes sur les manches et bas de sweat
- Design ailes ERIMA sur l'épaule

Composition: 65% polyester, 35% coton

Enfants:	T. 116-164	EUR	44,-*
Adultes:	T. S-XXXL	EUR	49,-*

SWEAT D'ENTRAÎNEMENT SIX WINGS

Décontracté et léger ! Pour votre entraînement ou pour vous au quotidien

- Matière fonctionnelle résistante
- Col montant avec fermeture éclair courte
- Ourlet droit
- Design ailes ERIMA sur l'épaule

Composition: 100% polyester

Enfants:	T. 128-164	EUR	44,-*
Adultes:	T. S-XXXL	EUR	49,-*

 1072201
rouge/bordeaux

 1072202
new roy/new navy

 1072203
slate grey/noir

 1072204
green/émeraude

 1072205
new navy/rouge

 1072206
new roy/jaune

 1072207
curaçao/mykonos

 1072208
new orange/orange

 1072209
jaune/noir

 1072210
noir/blanc

 1072211
rouge/blanc

 1072225
rouge/noir

 1262201
rouge/bordeaux

 1262202
new roy/new navy

 1262203
slate grey/noir

 1262204
green/émeraude

 1262205
new navy/rouge

 1262206
new roy/jaune

 1262207
curaçao/mykonos

 1262208
new orange/orange

 1262209
jaune/noir

 1262210
noir/blanc

 1262211
rouge/blanc

 1262212
rouge/noir



EUR 42,-*

EUR 31,-*
EUR 36,-*

EUR 28,-*
EUR 33,-*



DESIGN AILES ERIMA SUR L'ÉPAULE



POCHES ZIPPÉES LATÉRALES

T-SHIRT SIX WINGS

Classique et fonctionnel ! Avec ce T-shirt, vous et votre équipe êtes toujours bien équipés.

- Matière fonctionnelle légère, à séchage rapide
- Col rond côtelé
- Design ailes ERIMA sur l'épaule

Composition: 100% polyester

Enfants:	T. 116-164	EUR	31,-*
Adultes:	T. S-XXXL	EUR	36,-*

POLO SIX WINGS

Un classique ! Avec ce polo, vous combinez une fonctionnalité complète avec un style intemporel.

- Matière fonctionnelle légère, à séchage rapide
- Col polo côtelé avec patte de boutonnage
- Design ailes ERIMA sur l'épaule

Composition: 100% polyester

Adultes:	T. S-XXXL	EUR	42,-*
----------	-----------	-----	-------

SHORT WORKER SIX WINGS

Confortable et fonctionnel ! Que ce soit pour l'entraînement ou les loisirs, ce short vous accompagne dans toutes les situations

- Matière fonctionnelle résistante
- Ceinture élastique large avec cordon de serrage
- Poches zippées latérales
- Non slippé
- Design ailes ERIMA sur le côté
- Longueur de côté : 50 cm (taille M)

Composition: 100% polyester

Enfants:	T. 116-164	EUR	28,-*
Adultes:	T. S-XXXL	EUR	33,-*

1082242
rouge/noir

 1082205
rouge/bordeaux

 1082206
new roy/new navy

 1082207
slate grey/noir

 1082208
green/émeraude

 1082209
new navy/rouge

 1082210
new roy/jaune

 1082211
curaçao/mykonos

 1082212
new orange/orange

 1082213
jaune/noir

 1082214
noir/blanc

 1082215
rouge/blanc

 1112234
rouge/
noir

 1112201
rouge/
bordeaux

 1112202
new roy/
new navy

 1112203
slate grey/
noir

 1112204
green/
émeraude

 1112205
new navy/
rouge

 1112206
new roy/
jaune

 1112207
curaçao/
mykonos

 1112208
new orange/
orange

 1112209
jaune/
noir

 1112210
noir/
blanc

 1112211
rouge/
blanc

 1152210
noir/
rouge

 1152211
new navy/
new roy

 1152212
noir/
slate grey

 1152213
noir/
émeraude

 1152214
new navy/
rouge

 1152215
noir/
jaune

 1152216
noir/
curaçao

 1152217
noir/
new orange

 1152218
noir/
blanc

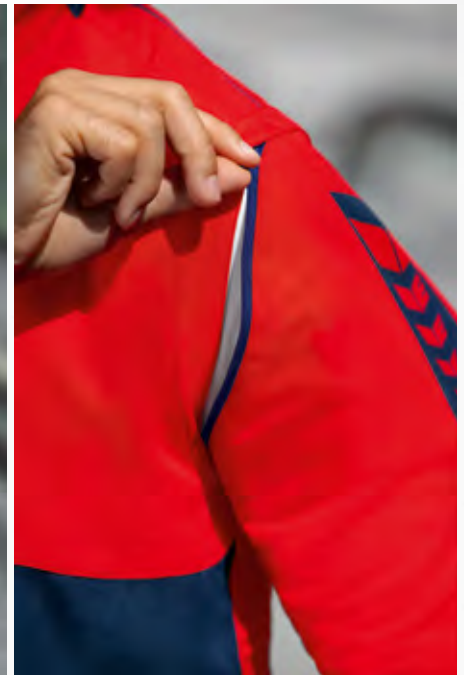

MANCHES AMOVIBLES

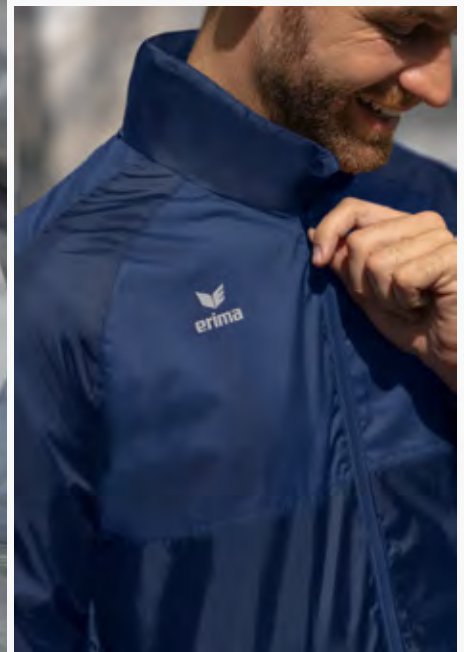

MATIÈRE SUPÉRIEURE ÉTANCHE À L'EAU,
COUTURES PRINCIPALES SOUDÉES

VESTE SIX WINGS AVEC MANCHES AMOVIBLES

Idéal pour affronter toutes les situations !
La veste imperméable se transforme facilement en veste légère.

- Matière fonctionnelle coupe-vent et imperméable
- Col montant avec capuche intégrée
- Manches amovibles
- Doublure en polaire
- Poche intérieure avec fermeture velcro
- Poches zippées latérales
- Bords élastiques sur les manches
- Bas de veste avec cordon de serrage
- Design ailes ERIMA sur l'épaule

Composition: 100% polyester

Adultes: T. S-XXXXL EUR 85,-*

VESTE DE PLUIE TEAM

Montrez votre esprit d'équipe, même sous la pluie !

- Matière supérieure étanche à l'eau, coutures principales soudées
- 1.200 mm d'étanchéité
- Doublure en mesh ouverte pour un marquage optimal
- Col montant haut avec capuche intégrée
- Bords élastiques aux manches et bas de veste
- Poches zippées latérales

Composition: 100% polyester

Doublure: 100% polyester

Enfants: T. 116-164 EUR 44,-*
Adultes: T. S-XXXL EUR 50,-*

VESTE D'HIVER TEAM

Gardez l'esprit d'équipe même par temps froid !
La veste d'hiver est le complément classique de votre tenue d'équipe.

- Matière supérieure étanche à l'eau
- 1.500 mm d'étanchéité
- Rembourré 160 g/m²
- Col haut
- Capuche avec cordon de serrage intégré
- Poches zippées latérales
- Bords élastiques sur les manches
- Poche intérieure avec fermeture velcro

Composition: 100% polyester

Garnissage: 100% polyester

Enfants: T. 140-164 EUR 87,-*
Adultes: T. S-XXXXL EUR 98,-*



1062207
rouge/noir

1062201
rouge/bordeaux

1062202
new roy/new navy

1062203
slate grey/noir

1062204
new navy/rouge

1062205
curaçao/mykonos

1062206
noir/blanc



2052206
noir

2052207
new royal

2052208
rouge

2052209
émeraude

2052210
new navy



2062211
noir

2062212
new royal

2062213
rouge

2062214
slate grey

2062215
new navy



EUR 61,-*

EUR 46,-*



DESIGN AILES ERIMA SUR L'ÉPAULE

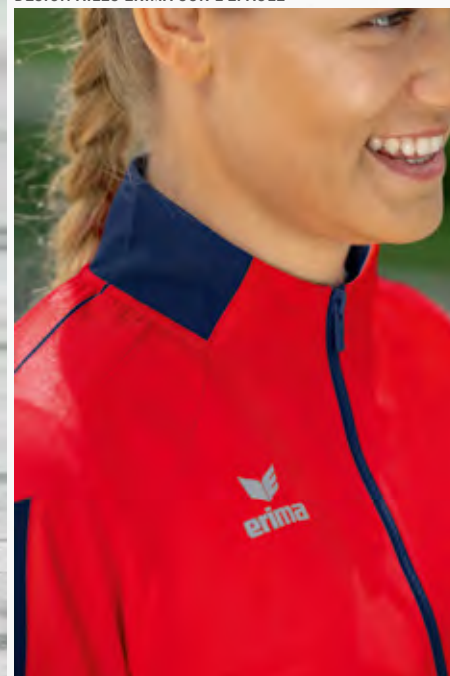

COL MONTANT

VESTE DE PRÉSENTATION SIX WINGS

Votre équipe sous les projecteurs ! Avec cette veste de présentation, adoptez un look sportif à l'entraînement comme au quotidien.

- Matière fonctionnelle légère et élastique
- Bords élastiques aux manches et bas de veste
- Col montant
- Poches zippées latérales
- Sans doublure
- Design ailes ERIMA sur l'épaule
- Coupe cintrée

Composition: 100% polyester

Femmes: T. 34-44 EUR 61,-*

PANTALON DE PRÉSENTATION TEAM

Sobre et polyvalent ! Ce pantalon léger et respirant peut être combiné avec toutes les Teamlines.

- Matière fonctionnelle légère et élastique
- Ceinture élastique large avec cordon de serrage
- Poches zippées latérales
- Bas de jambes élastiqué
- et zippé

Composition: 100% polyester

Femmes: T. 34-44 EUR 46,-*

1012246
rouge/noir

 1012212
rouge/bordeaux

 1012213
new roy/new navy

 1012214
slate grey/noir

 1012215
green/émeraude

 1012216
new navy/rouge

 1102243
noir/rouge

 1102243
noir/rouge

 1102244
new navy/new roy

 1102245
noir/slate grey

 1102246
noir/émeraude

 1102247
new navy/rouge

 1012217
new roy/jaune

 1012218
curaçao/mykonos

 1012219
new orange/orange

 1012220
jaune/noir

 1012221
noir/blanc

 1012222
rouge/blanc

 1102248
noir/jaune

 1102249
noir/curaçao

 1102245
noir/slate grey

 1102248
noir/jaune

 1102250
noir/blanc

 1102250
noir/blanc



EUR 60,-*

EUR 42,-*

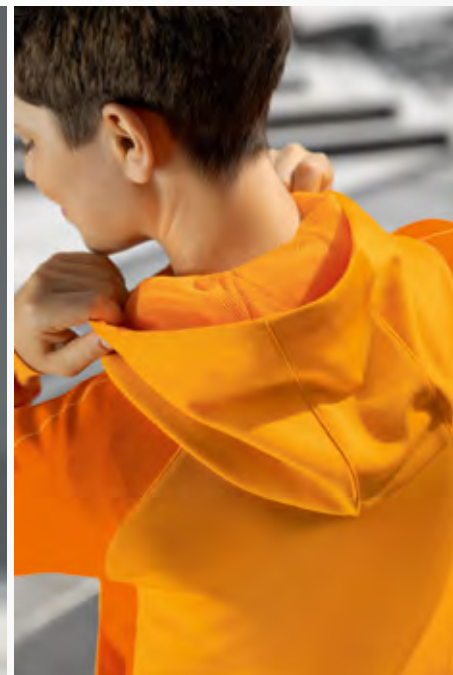

COL HAUT AVEC CAPUCHE



POCHES ZIPPÉES LATÉRALES

VESTE D'ENTRAÎNEMENT SIX WINGS À CAPUCHE

Fonctionnelle et confortable ! La veste à capuche complète votre look, quel que soit le sport pratiqué.

- Mélange de matières douces
- Touché coton pour une sensation de confort
- Col haut avec capuche
- Larges bords-côtes sur les manches et bas de veste
- Poches zippées latérales
- Design ailes ERIMA sur l'épaule
- Coupe cintrée

Composition: 65% polyester, 35% coton

Femmes: T. 34-44 EUR 60,-*

PANTALON WORKER SIX WINGS

Soyez fier de votre équipe ! Le pantalon d'entraînement est toujours prêt, pour l'intérieur ou pour l'extérieur.

- Matière fonctionnelle résistante
- Ceinture élastique large avec cordon de serrage
- Poches zippées latérales
- Larges bords-côtes aux bas de jambes et zippés
- Forme plus étroite au bas de jambes
- Design ailes ERIMA en haut sur le côté

Composition: 100% polyester

Femmes: T. 34-44 EUR 42,-*

1032265
rouge/noir

 1032216
rouge/bordeaux

 1032217
new roy/new navy

 1032218
slate grey/noir

 1032219
green/émeraude

 1032220
new navy/rouge

 1102210
noir/rouge

 1102210
noir/rouge

 1102211
new navy/new roy

 1102212
noir/slate grey

 1102213
noir/émeraude

 1102214
new navy/rouge

 1032221
new roy/jaune

 1032222
curaçao/mykonos

 1032223
new orange/orange

 1032224
jaune/noir

 1032225
noir/blanc

 1032226
rouge/blanc

 1102215
noir/jaune

 1102216
noir/curaçao

 1102217
noir/new orange

 1102215
noir/jaune

 1102218
noir/blanc

 1102218
noir/blanc



EUR 36,-*

EUR 42,-*

EUR 33,-*



DESIGN AILES ERIMA SUR L'ÉPAULE



COL POLO CÔTELÉ AVEC PATTE DE BOUTONNAGE

T-SHIRT SIX WINGS

Classique et fonctionnel ! Avec ce T-shirt, vous et votre équipe êtes toujours bien équipés.

- Matière fonctionnelle légère, à séchage rapide
- Col rond côtelé
- Design ailes ERIMA sur l'épaule
- Coupe cintrée

Composition: 100% polyester

Femmes: T. 34-44 EUR 36,-*

POLO SIX WINGS

Un classique ! Avec ce polo, vous combinez une fonctionnalité complète avec un style intemporel.

- Matière fonctionnelle légère, à séchage rapide
- Col polo côtelé avec patte de boutonnage
- Design ailes ERIMA sur l'épaule
- Coupe cintrée

Composition: 100% polyester

Femmes: T. 34-44 EUR 42,-*

SHORT WORKER SIX WINGS

Confortable et fonctionnel ! Que ce soit pour l'entraînement ou les loisirs, ce short vous accompagne dans toutes les situations

- Matière fonctionnelle résistante
- Ceinture élastique large avec cordon de serrage
- Poches zippées latérales
- Non slippé
- Design ailes ERIMA sur le côté
- Longueur : 36 cm (t.38)

Composition: 100% polyester

Femmes: T. 34-44 EUR 33,-*

1082254
rouge/noir

 1082216
rouge/bordeaux

 1082217
new roy/new navy

 1082218
slate grey/noir

 1082219
green/émeraude

 1082220
new navy/rouge

 1082221
new roy/jaune

 1082222
curaçao/mykonos

 1082223
new orange/orange

 1082224
jaune/noir

 1082225
noir/blanc

 1082226
rouge/blanc

 1112246
rouge/
noir

 1112212
rouge/
bordeaux

 1112213
new roy/
new navy

 1112214
slate grey/
noir

 1112215
green/
émeraude

 1112216
new navy/
rouge

 1112217
new roy/
jaune

 1112218
curaçao/
mykonos

 1112219
new orange/
orange

 1112220
jaune/
noir

 1112221
noir/
blanc

 1112222
rouge/
blanc

 1152201
noir/
rouge

 1152202
new navy/
new roy

 1152203
noir/
slate grey

 1152204
noir/
émeraude

 1152205
new navy/
rouge

 1152206
noir/
jaune

 1152207
noir/
curaçao

 1152208
noir/
new orange

 1152209
noir/
blanc

VESTE À CAPUCHE TRACKTOP



● Col haut, capuche

● Doublure Mesh

Matière fonctionnelle légère

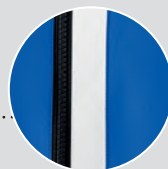

● Poches zippées latérales

● Larges bord-côtes aux manches et bas de veste

VUE DE DOS



VESTE À CAPUCHE TRACKTOP



EUR 79,-*



VESTE D'ENTRAÎNEMENT AVEC CAPUCHE



EUR 71,-*



VESTE WORKER



EUR 54,-*



SWEAT À CAPUCHE



EUR 66,-*



HAUT WORKER



EUR 61,-*



POLO



EUR 51,-*



T-SHIRT



EUR 44,-*



DÉBARDEUR



EUR 43,-*



VESTE DE PLUIE



EUR 61,-*



VESTE D'HIVER



EUR 137,-*



PANTALON WORKER



EUR 43,-*



SHORT WORKER



EUR 35,-*



TEAMLINE SQUAD

Mix & Match : notre Teamline imprégnée de caractère séduit par ses lignes claires, elle peut être utilisée de façon polyvalente. Tout à fait classique pour le sport d'équipe ou moderne au quotidien avec un jean. Le mélange de matières de qualité supérieure est très apprécié pour ses propriétés confortables et fonctionnelles. Nos 11 combinaisons de couleurs garantissent une allure sobre, deux ou trois couleurs.

DISPONIBLE JUSQU'EN 2024







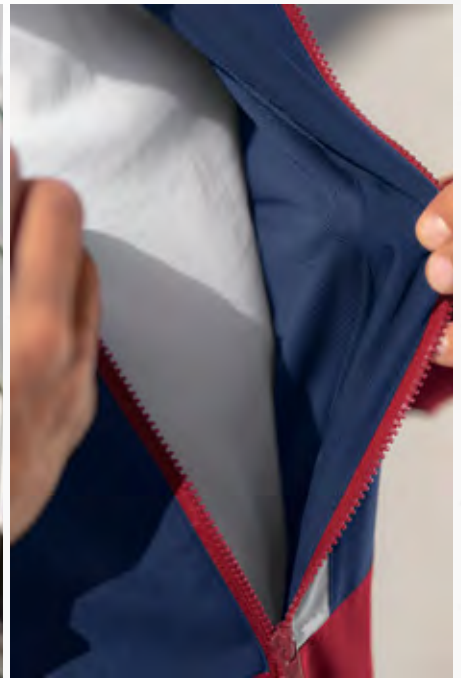

DOUBLURE MESH

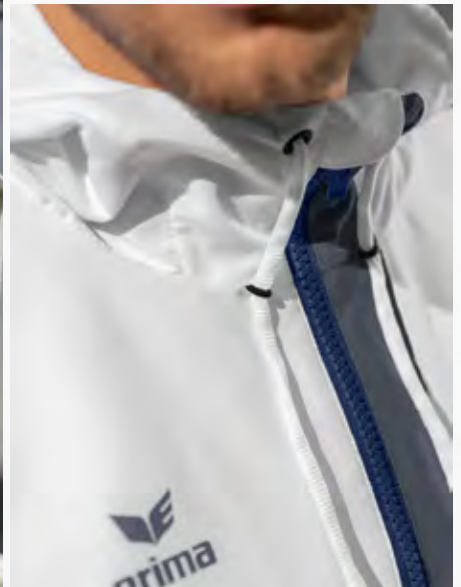

COL HAUT AVEC CAPUCHE

VESTE À CAPUCHE TRACKTOP SQUAD

Une allure sportive – pour l'entraînement et le quotidien.

- Matière fonctionnelle légère
- Larges bords côtelés sur les manches et l'ourlet
- Col haut avec capuche
- Poches zippées latérales
- Doublure mesh

Composition: 100% polyester
Doublure: 100% polyester

Adultes: T. S-XXXL EUR 79,-*

PANTALON DE PRÉSENTATION TEAM

Sobre et polyvalent ! Ce pantalon léger et respirant peut être combiné avec toutes les Teamlines.

- Matière fonctionnelle légère et élastique
- Ceinture élastique large avec cordon de serrage
- Poches zippées latérales
- Bas de jambes élastique et zippé

Composition: 100% polyester

Enfants: T. 128-164 EUR 41,-*
Adultes: T. S-XXXL EUR 46,-*

PANTALON DE PRÉSENTATION CHANGE by erima

Polyvalent grâce à son design simple et à ses matières fonctionnelles. Disponible en trois différentes longueurs.

- Matière fonctionnelle légère et élastique pour une régulation de la température optimale
- Couleur « Noir » également disponible en taille courte et longue
- Empiècements en stretch latéraux pour une plus grande liberté de mouvement
- Cordon de serrage plus large avec bloc-corde
- Bords souples et fermeture éclair au bas des jambes
- Poches zippées latérales
- Sans doublure

Composition: 100 % polyester recyclé

Enfants: EUR 44,-*
1102305-1102307 T. 128-164

Adultes: EUR 49,-*
1102305-1102307 T. S-XXXL
1102308 T. S/K-XXXL/K
1102309 T. S/L-XXL/L

- | | | | | | | | | | | |
|-------------------------------------|---------------------------------------|--------------------------------|--|--|-------------------------------|---------------------------------|---|--|--|--|
| 1032001
rouge/
noir/
blanc | 1032002
new roy/
noir/
blanc | 1032003
noir/
slate grey | 1032004
slate grey/
monument grey/
new orange | 1032005
slate grey/
noir/
jaune | 1032006
bordeaux/
rouge | 1032007
new roy/
new navy | 1032008
fern green/
smaragd/
silver grey | 1032009
new navy/
bordeaux/
silver grey | 1032010
blanc/
slate grey/
bio lime | 1032011
blanc/
new navy/
slate grey |
|-------------------------------------|---------------------------------------|--------------------------------|--|--|-------------------------------|---------------------------------|---|--|--|--|



- | | | | | | | | | | | |
|---------------------------|---------------------------|--------------------------------|--------------------------------|---------------------------|---------------------------|---------------------------------|------------------------------|---------------------------------|--------------------------------|---------------------------------|
| 1102235
noir/
rouge | 1102242
noir/
blanc | 1102237
noir/
slate grey | 1102237
noir/
slate grey | 1102240
noir/
jaune | 1102235
noir/
rouge | 1102236
new navy/
new roy | 1102238
noir/
émeraude | 1102236
new navy/
new roy | 1102237
noir/
slate grey | 1102236
new navy/
new roy |
|---------------------------|---------------------------|--------------------------------|--------------------------------|---------------------------|---------------------------|---------------------------------|------------------------------|---------------------------------|--------------------------------|---------------------------------|



Pantalon noir disponible en 3 longueurs différentes



Nouveauté



+5 cm

-6 cm

 1102309
noir

 1102305
noir

 1102308
noir

 1102306
new navy

 1102307
slate grey



EUR 66,-*
EUR 71,-*

EUR 61,-*
EUR 66,-*

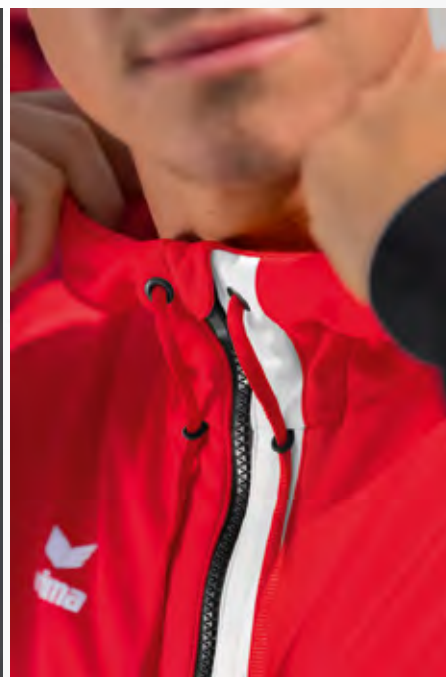

COL HAUT AVEC CAPUCHE ET CORDON DE SERRAGE



POCHE KANGOUROU INTÉGRÉE

VESTE D'ENTRAÎNEMENT À CAPUCHE SQUAD

Une multitude de possibilités de combinaisons.

- Matière fonctionnelle douce
- Col haut avec capuche et cordon de serrage
- Bord-côtes aux manches et au dos à l'ourlet
- Poches zippées latérales
- Variante pour enfants sans cordon dans la capuche

Composition: 100% polyester

Enfants:	T. 128-164	EUR	66,-*
Adultes:	T. S-XXXL	EUR	71,-*

SWEAT À CAPUCHE SQUAD

Totalement fonctionnel et sensation coton.

- Matière fonctionnelle douce
- Touché coton pour une sensation de confort
- Col haut avec capuche et cordon de serrage
- Bord-côtes aux manches et à l'ourlet
- Poche kangourou intégrée
- Variante pour enfants sans cordon dans la capuche

Composition: 100% polyester

Enfants:	T. 128-164	EUR	61,-*
Adultes:	T. S-XXXL	EUR	66,-*



1032045
rouge/
noir/
blanc

1032046
new roy/
noir/
blanc

1032047
noir/
slate grey

1032048
slate grey/
monument grey/
new orange

1032049
slate grey/
noir/
jaune



1032050
bordeaux/
rouge

1032051
new roy/
new navy

1032052
fern green/
smaragd/
silver grey

1032053
new navy/
bordeaux/
silver grey

1032054
blanc/
slate grey/
bio lime

1032055
blanc/
new navy/
slate grey



1072001
rouge/
noir/blanc

1072002
new roy/
noir/blanc

1072003
noir/
slate grey

1072004
slate grey/
monument grey/new orange

1072005
slate grey/
noir/jaune



1072006
bordeaux/
rouge

1072007
new roy/
new navy

1072008
fern green/
smaragd/silver grey

1072009
new navy/
bordeaux/silver grey

1072010
blanc/
slate grey/bio lime

1072011
blanc/
new navy/slate grey



EUR 48,-*
EUR 54,-*

EUR 38,-*
EUR 43,-*



COL MONTANT



BAS DE JAMBES ZIPPÉS

VESTE WORKER SQUAD

Super doux. Fonctionnel. Coupe moderne.

- Matière fonctionnelle douce
- Larges bords côtelés sur les manches et l'ourlet
- Col montant
- Poches zippées latérales
- Coupe étroite, moderne

Composition: 100% polyester

Enfants:	T. 128-164	EUR	48,-*
Adultes:	T. S-XXXL	EUR	54,-*

PANTALON WORKER SQUAD

Un Must-have pour la tenue d'entraînement.

- Matière fonctionnelle légère
- Bord-côtes élastiques avec cordon de serrage
- Poches zippées latérales
- Forme plus étroite au bas de jambes
- Bas de jambes zippés

Composition: 100% polyester

Enfants:	T. 116-164	EUR	38,-*
Adultes:	T. S-XXXL	EUR	43,-*

1032023
rouge/
noir/blanc



1102004
noir/blanc

1032024
new roy/
noir/blanc



1102004
noir/blanc

1032025
noir/
slate grey



1102001
noir/silver grey

1032026
slate grey/
monument grey/new orange



1102001
noir/silver grey

1032027
slate grey/
noir/jaune



1102001
noir/silver grey

1032028
bordeaux/
rouge



1102001
noir/silver grey

1032029
new roy/
new navy



1102003
new navy/silver grey

1032030
fern green/
smaragd/silver grey



1102002
slate grey/silver grey

1032031
new navy/
bordeaux/silver grey



1102003
new navy/silver grey

1032032
blanc/
slate grey/bio lime



1102002
slate grey/silver grey

1032033
blanc/
new navy/slate grey



1102003
new navy/silver grey



EUR 38,-*
EUR 44,-*

EUR 51,-*

EUR 30,-*
EUR 35,-*



COL POLO CLASSIQUE AVEC PATTE DE BOUTONNAGE



POCHES ZIPPÉES LATÉRALES

POLO SQUAD

Chic sportif pour le sport et les loisirs.

- Matière textile fonctionnelle douce et légère
- Col polo classique avec patte de boutonnage

Composition: 100% polyester

Adultes:	T. S-XXXL	EUR	51,-*
----------	-----------	-----	-------

T-SHIRT SQUAD

Tendance. Fonctionnel. Parfait aussi au quotidien.

- Matière textile fonctionnelle douce et légère
- Col rond côtelé

Composition: 100% polyester

Enfants:	T. 128-164	EUR	38,-*
Adultes:	T. S-XXXL	EUR	44,-*

SHORT WORKER SQUAD

Confortable et fonctionnel quelle que soit la situation.

- Matière fonctionnelle légère
- Bord-côtes élastiques avec cordon de serrage
- Poches zippées latérales
- Non slippé
- Longueur de côté : 50 cm (taille M)

Composition: 100% polyester

Enfants:	T. 116-164	EUR	30,-*
Adultes:	T. S-XXXL	EUR	35,-*

1112012
rouge/
noir/blanc

 1112013
new roy/
noir/blanc

 1112014
noir/
slate grey

 1112015
new orange/
slate grey/monument grey

 1112016
jaune/
noir/slate grey

 1112017
bordeaux/
rouge

 1112018
new roy/
new navy

 1112019
fern green/
smaragd/silver grey

 1112020
new navy/
bordeaux/silver grey

 1112021
blanc/
slate grey/bio lime

 1112022
blanc/
new navy/slate grey

 1082023
rouge/
noir/
blanc

 1082024
new roy/
noir/
blanc

 1082025
noir/
slate grey

 1082026
new orange/
slate grey/
monument grey

 1082027
jaune/
noir/
slate grey

 1082028
bordeaux/
rouge

 1082029
new roy/
new navy

 1082030
fern green/
smaragd/
silver grey

 1082031
new navy/
bordeaux/
silver grey

 1082032
blanc/
slate grey/
bio lime

 1082033
blanc/
new navy/
slate grey

 1152001
noir/silver grey

 1152002
slate grey/silver grey

 1152003
new navy/silver grey

 1152004
noir/blanc



EUR 50,-*
EUR 61,-*

EUR 56,-*
EUR 61,-*



FERMETURE ÉCLAIR SUR PARMENTURE



MATIÈRE SUPÉRIEURE ÉTANCHE À L'EAU, COUTURES PRINCIPALES SOUDÉES

VESTE TOUS-TEMPS SQUAD

Protection fiable par tous les temps.

- Matière supérieure étanche à l'eau, coutures principales soudées
- Doublure ouverte pour un marquage optimal
- Poches zippées latérales
- 1.200 mm d'étanchéité
- Col droit haut avec capuche intégrée

Composition: 100% polyester
Doublure: 100% polyester
Garnissage: 100% polyester

Enfants: T. 128-164 EUR 56,-*
Adultes: T. S-XXXL EUR 61,-*

HAUT WORKER SQUAD

Le partenaire d'entraînement fiable sur le terrain.

- Matière fonctionnelle spéciale
- Matière intérieure avec des fils d'argent innovants
- Protège le corps contre le refroidissement
- Transporte la sueur et garde au sec
- Col montant
- Fermeture éclair sur parmenture
- Coupe étroite, moderne
- Version enfant avec col montant et zip court

Composition: 100% polyester
Doublure: 100% polyester

Enfants: T. 128-164 EUR 50,-*
Adultes: T. S-XXXL EUR 61,-*

VESTE D'HIVER SQUAD

Chaud et stylée pour l'hiver.

- Matière supérieure déperlante
- Matelassée
- Col haut
- Grande capuche avec cordon de serrage
- Poches latérales fermées par bouton pression
- Poche intérieure
- Bords-côtes intégrés aux manches

Composition: 100% polyester
Doublure: 100% polyester
Garnissage: 100% polyester

Adultes: T. S-XXXL EUR 137,-*



1052001
rouge/noir/blanc



1052002
new roy/noir/blanc



1052003
noir/slate grey



VARIANTE ENFANT : COL MONTANT
AVEC FERMETURE ÉCLAIR COURTE



Pantalons Worker SQUAD page 56 et pour les pantalons à la 157



1262001
rouge/noir/blanc



1262002
new roy/noir/blanc



1262003
noir/slate grey



1262004
fern green/smaragd/silver grey



2062011
noir



COL HAUT ET GRANDE CAPUCHE AVEC
CORDON DE SERRAGE



EUR 79,-*

EUR 46,-*

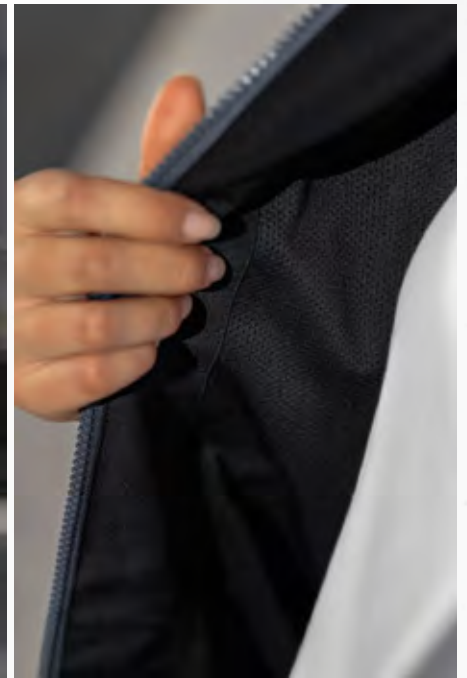

MATIÈRE FONCTIONNELLE LÉGÈRE

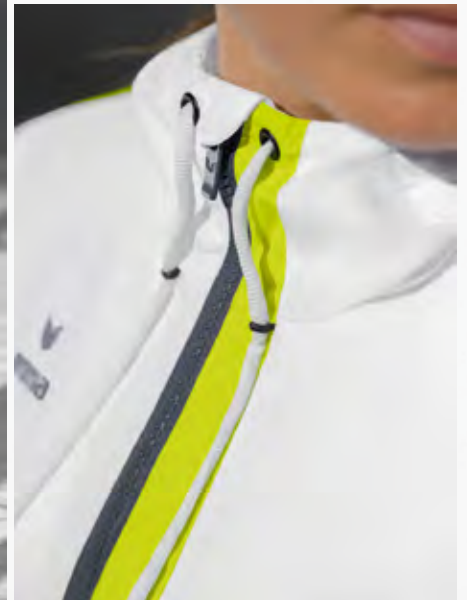

COL HAUT AVEC CAPUCHE

VESTE À CAPUCHE TRACKTOP SQUAD

Une allure sportive - pour l'entraînement et le quotidien.

- Matière fonctionnelle légère
- Larges bords-côtes sur les manches et bas de veste
- Col haut avec capuche
- Poches zippées latérales
- Doublure mesh
- Coupe cintrée

Composition: 100% polyester
Doublure: 100% polyester

Femmes: T. 34-44 EUR 79,-*

PANTALON DE PRÉSENTATION TEAM

Sobre et polyvalent ! Ce pantalon léger et respirant peut être combiné avec toutes les Teamlines.

- Matière fonctionnelle légère et élastique
- Ceinture élastique large avec cordon de serrage
- Poches zippées latérales
- Bas de jambes élastiqué
- et zippé

Composition: 100% polyester

Femmes: T. 34-44 EUR 46,-*

PANTALON DE PRÉSENTATION CHANGE by erima

Polyvalent grâce à son design simple et à ses matières fonctionnelles. Disponible en trois différentes longueurs.

- Matière fonctionnelle légère et élastique pour une régulation de la température optimale
- Couleur « Noir » également disponible en taille courte et longue
- Empiècements en stretch latéraux pour une plus grande liberté de mouvement
- Cordon de serrage plus large avec bloc-corde
- Bords souples et fermeture éclair au bas des jambes
- Poches zippées latérales
- Sans doublure
- Coupe spéciale femme

Composition: 100 % polyester recyclé

Femmes: EUR 49,-*
1102310 -1102312 T. 34-48
1102313 T. 36K-48K
1102314 T. 36L-46L

- | | | | | | | | | | | |
|--------------------------|----------------------------|---------------------|---|-------------------------------|--------------------|----------------------|--|---------------------------------------|-----------------------------------|-----------------------------------|
| 1032012 | 1032013 | 1032014 | 1032015 | 1032016 | 1032017 | 1032018 | 1032019 | 1032020 | 1032021 | 1032022 |
| rouge/
noir/
blanc | new roy/
noir/
blanc | noir/
slate grey | slate grey/
monument grey/
new orange | slate grey/
noir/
jaune | bordeaux/
rouge | new roy/
new navy | fern green/
smaragd/
silver grey | new navy/
bordeaux/
silver grey | blanc/
slate grey/
bio lime | blanc/
new navy/
slate grey |



SIX WINGS



SQUAD

5-C

- | | | | | | | | | | | |
|----------------|----------------|---------------------|---------------------|----------------|----------------|----------------------|-------------------|----------------------|---------------------|----------------------|
| 1102243 | 1102250 | 1102245 | 1102245 | 1102248 | 1102243 | 1102244 | 1102246 | 1102244 | 1102245 | 1102244 |
| noir/
rouge | noir/
blanc | noir/
slate grey | noir/
slate grey | noir/
jaune | noir/
rouge | new navy/
new roy | noir/
émeraude | new navy/
new roy | noir/
slate grey | new navy/
new roy |



Pantalon noir disponible en 3 longueurs différentes



Nouveauté

LIGA 2.0



1102314
noir



1102310
noir



1102313
noir



1102311
new navy



1102312
slate grey

+5 cm

-6 cm

LIGA STAR

ESSENTIAL TEAM



EUR 66,-*

EUR 71,-*



BORDS-CÔTES AUX MANCHES ET À L'ARRIÈRE DE L'OURLET



COL HAUT AVEC CAPUCHE ET CORDON DE SERRAGE

VESTE D'ENTRAÎNEMENT À CAPUCHE SQUAD

Une multitude de possibilités de combinaisons.

- Matière fonctionnelle douce
- Col haut avec capuche et cordon de serrage
- Bord-côtes aux manches et bas de veste à l'arrière
- Poches zippées latérales
- Coupe cintrée

Composition: 100% polyester

Femmes: T. 34-44 EUR 71,-*

SWEAT À CAPUCHE SQUAD

Totalement fonctionnel et sensation coton.

- Matière fonctionnelle douce
- Touché coton pour une sensation de confort
- Col haut avec capuche et cordon de serrage
- Bord-côtes aux manches et bas de sweat
- Poche kangourou intégrée
- Coupe cintrée

Composition: 100% polyester

Femmes: T. 34-44 EUR 66,-*



1032056
rouge/
noir/blanc

1032057
new roy/
noir/blanc

1032058
noir/
slate grey

1032059
slate grey/
monument grey/new orange

1032060
slate grey/
noir/jaune



1032061
bordeaux/
rouge

1032062
new roy/
new navy

1032063
fern green/
smaragd/silver grey

1032064
new navy/
bordeaux/silver grey

1032065
blanc/
slate grey/bio lime

1032066
blanc/
new navy/slate grey



1072012
rouge/
noir/blanc

1072013
new roy/
noir/blanc

1072014
noir/
slate grey

1072015
slate grey/
monument grey/new orange

1072016
slate grey/
noir/jaune



1072017
bordeaux/
rouge

1072018
new roy/
new navy

1072019
fern green/
smaragd/silver grey

1072020
new navy/
bordeaux/silver grey

1072021
blanc/
slate grey/bio lime

1072022
blanc/
new navy/slate grey



EUR 54,-*

EUR 43,-*

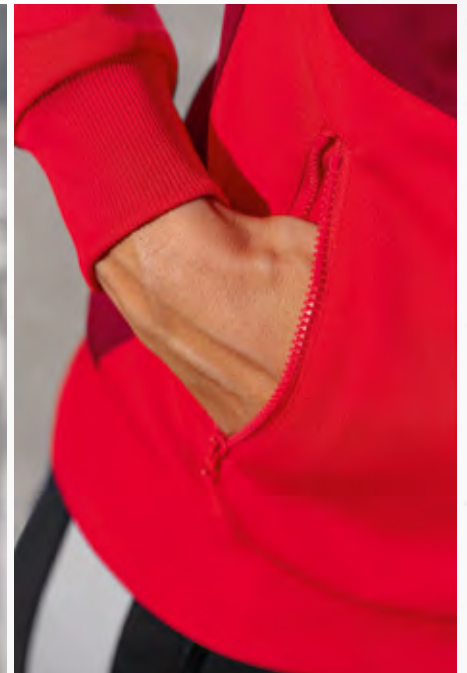

LARGES BORDS CÔTELÉ SUR LES MANCHES ET L'OURLET



BAS DE JAMBES ZIPPÉS

VESTE WORKER SQUAD

Super doux. Fonctionnel. Coupe moderne.

- Matière fonctionnelle douce
- Larges bords côtelé sur les manches et l'ourlet
- Col montant
- Poches zippées latérales
- Coupe cintrée

Composition: 100% polyester

Femmes: T. 34-44 EUR 54,-*

PANTALON WORKER SQUAD

Un Must-have pour la tenue d'entraînement.

- Matière fonctionnelle légère
- Bord-côtes élastiques avec cordon de serrage
- Poches zippées latérales
- Forme plus étroite au bas de jambes
- Bas de jambes zippés

Composition: 100% polyester

Femmes: T. 34-48 EUR 43,-*

1032034
rouge/
noir/blanc

 1102008
noir/blanc

 1032035
new roy/
noir/blanc

 1102008
noir/blanc

 1032036
noir/
slate grey

 1102005
noir/silver grey

 1032037
slate grey/
monument grey/new orange

 1102005
noir/silver grey

 1032038
slate grey/
noir/jaune

 1102005
noir/silver grey

 1032039
bordeaux/
rouge

 1102005
noir/silver grey

 1032040
new roy/
new navy

 1102007
new navy/silver grey

 1032041
fern green/
smaragd/silver grey

 1102006
slate grey/silver grey

 1032042
new navy/
bordeaux/silver grey

 1102007
new navy/silver grey

 1032043
blanc/
slate grey/bio lime

 1102006
slate grey/silver grey

 1032044
blanc/
new navy/slate grey

 1102007
new navy/silver grey



EUR 43,-*

EUR 44,-*

EUR 35,-*

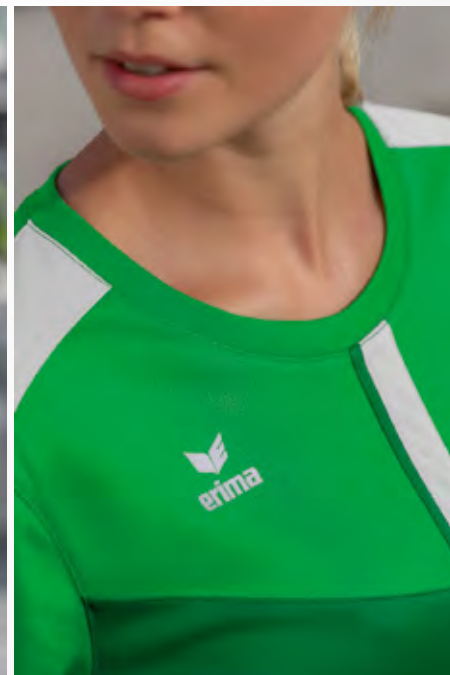

COL ROND CÔTELÉ



DOS NAGEUR

T-SHIRT SQUAD

Tendance. Fonctionnel. Parfait aussi au quotidien.

- Matière textile fonctionnelle douce et légère
- Col rond côtelé
- Coupe cintrée

Composition: 100% polyester

Femmes: T. 34-44 EUR 44,-*

DÉBARDEUR SQUAD

Sensation de fraîcheur pour le yoga, fitness, tennis & Co.

- Matière fonctionnelle stretch
- Coupe femme moulante
- Dos nageur

Composition: 88% polyester, 12% élasthanne

Femmes: T. 34-44 EUR 43,-*

SHORT WORKER SQUAD

Confortable et fonctionnel quelle que soit la situation.

- Matière fonctionnelle légère
- Bord-côtes élastiques avec cordon de serrage
- Poches zippées latérales
- Non slippé
- Longueur : 33 cm (t.38)

Composition: 100% polyester

Femmes: T. 34-44 EUR 35,-*

1082012
rouge/
noir/blanc

 1082013
new roy/
noir/blanc

 1082014
noir/
slate grey

 1082015
new orange/
slate grey/monument grey

 1082016
jaune/
noir/slate grey

 1082017
bordeaux/
rouge

 1082018
new roy/
new navy

 1082019
fern green/
smaragd/silver grey

 1082020
new navy/
bordeaux/silver grey

 1082021
blanc/
slate grey/bio lime

 1082022
blanc/
new navy/slate grey

 1082001
rouge/
noir/
blanc

 1082002
new roy/
noir/
blanc

 1082003
noir/
slate grey

 1082004
new orange/
slate grey/
monument grey

 1082005
jaune/
noir/
slate grey

 1082006
bordeaux/
rouge

 1082007
new roy/
new navy

 1082008
fern green/
smaragd/
silver grey

 1082009
new navy/
bordeaux/
silver grey

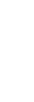
 1082010
blanc/
slate grey/
bio lime

 1082011
blanc/
new navy/
slate grey

 1152005
noir/silver grey

 1152006
slate grey/silver grey

 1152007
new navy/silver grey

 1152008
noir/blanc



EUR 51,-*

EUR 35,-*



COL POLO CLASSIQUE AVEC PATTE DE BOUTONNAGE



BORD-CÔTES ÉLASTIQUÉ AVEC CORDON DE SERRAGE

POLO SQUAD

Chic sportif pour le sport et les loisirs.

- Matière textile fonctionnelle douce et légère
- Col polo classique avec patte de boutonnage
- Coupe cintrée

Composition: 100% polyester

Femmes: T. 34-44 EUR 51,-*

SHORT WORKER SQUAD

Confortable et fonctionnel quelle que soit la situation.

- Matière fonctionnelle légère
- Bord-côtes élastiques avec cordon de serrage
- Poches zippées latérales
- Non slippé
- Longueur : 33 cm (t.38)

Composition: 100% polyester

Femmes: T. 34-44 EUR 35,-*

VESTE D'HIVER SQUAD

Chaque et stylée pour l'hiver.

- Matière supérieure déperlante
- Matelassée
- Col haut
- Grande capuche avec cordon de serrage
- Poches latérales fermées par bouton pression
- Poche intérieure
- Bords-côtes intégrés aux manches
- Coupe cintrée

Composition: 100% polyester
 Doublure: 100% polyester
 Garnissage: 100% polyester

Femmes: T. 34-44 EUR 137,-*

1112001
rouge/
noir/blanc



1112002
new roy/
noir/blanc



1112003
noir/
slate grey



1112004
new orange/
slate grey/monument grey



1112005
jaune/
noir/slate grey



1112006
bordeaux/
rouge



1112007
new roy/
new navy



1112008
fern green/
smaragd/silver grey



1112009
new navy/
bordeaux/silver grey



1112010
blanc/
slate grey/bio lime



1112011
blanc/
new navy/slate grey



1152005
noir/silver grey



1152006
slate grey/silver grey



1152007
new navy/silver grey



1152008
noir/blanc



2062012
noir

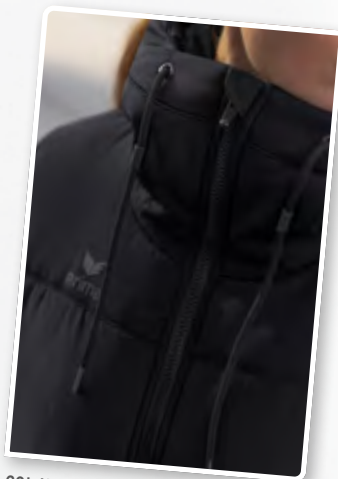

COL HAUT ET GRANDE CAPUCHE AVEC
CORDON DE SERRAGE

VESTE DE PRÉSENTATION



Col côtelé

Imprimé stylée 5-C d'aspect 3D



Matière textile élastique, régulant l'humidité

Poches zippées latérales

Larges bords-côtes sur les manches et bas de veste

VUE DE DOS



VESTE DE PRÉSENTATION



EUR 69,-*



VESTE EN POLYESTER



EUR 46,-*



VESTE D'ENTRAÎNEMENT À CAPUCHE



EUR 64,-*



SWEAT À CAPUCHE



EUR 64,-*



SWEAT D'ENTRAÎNEMENT



EUR 52,-*



LONGSLEEVE



EUR 46,-*



POLO



EUR 46,-*



T-SHIRT



EUR 41,-*



DÉBARDEUR



EUR 39,-*



VESTE TOUS TEMPS



EUR 58,-*



VESTE À MANCHES AMOVIBLES



EUR 82,-*



TEAMLINE 5-C

Le design asymétrique rencontre l'impression stylée. Teamline 5-C offre un confort exceptionnel. La fonction intégrale et les détails sélectionnés constituent la collection. Elle est disponible en deux couleurs avec cinq cubes au design épuré. Assortie à la gamme Essentials et à notre gamme Essential 5-C Basics.

DISPONIBLE JUSQU'EN 2023



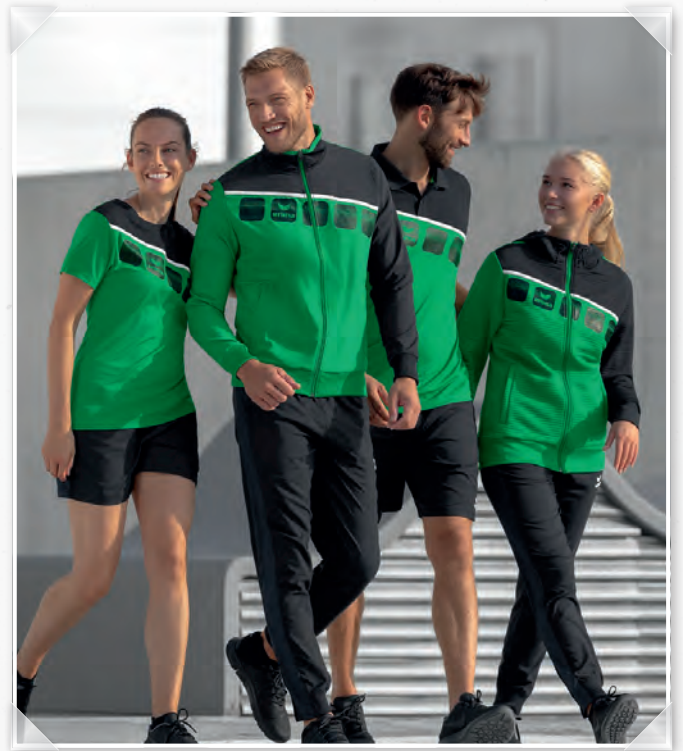





EUR 64,-*
EUR 69,-*

EUR 41,-*
EUR 46,-*



IMPRIMÉ STYLÉ 5-C D'ASPECT 3D

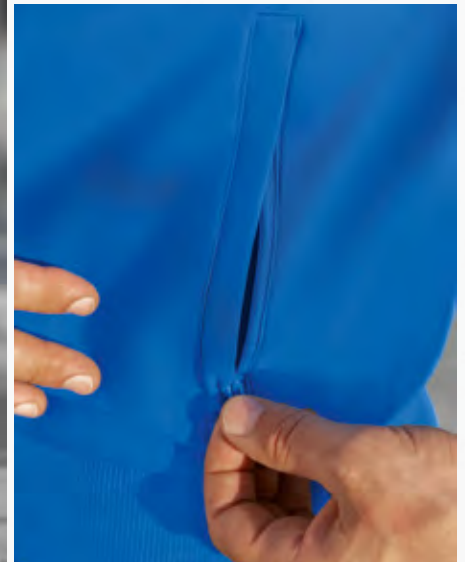

POCHES ZIPPÉES LATÉRALES

VESTE DE PRÉSENTATION 5-C

Veste légère pour une présentation collective.

- Matière textile élastique, régulant l'humidité
- Larges bords côtes sur les manches et bas de veste
- Col côtelé
- Poches zippées latérales
- Imprimé stylée 5-C d'aspect 3D
- Sans doublure

Composition: 100% polyester

Enfants:	T. 128-164	EUR	64,-*
Adultes:	T. S-XXXL	EUR	69,-*

PANTALON DE PRÉSENTATION TEAM

Sobre et polyvalent ! Ce pantalon léger et respirant peut être combiné avec toutes les Teamlines.

- Matière fonctionnelle légère et élastique
- Ceinture élastique large avec cordon de serrage
- Poches zippées latérales
- Bas de jambes élastique et zippé

Composition: 100% polyester

Enfants:	T. 128-164	EUR	41,-*
Adultes:	T. S-XXXL	EUR	46,-*

PANTALON DE PRÉSENTATION CHANGE by erima

Polyvalent grâce à son design simple et à ses matières fonctionnelles. Disponible en trois différentes longueurs.

- Matière fonctionnelle légère et élastique pour une régulation de la température optimale
- Couleur « Noir » également disponible en taille courte et longue
- Empiècements en stretch latéraux pour une plus grande liberté de mouvement
- Cordon de serrage plus large avec bloc-corde
- Bords souples et fermeture éclair au bas des jambes
- Poches zippées latérales
- Sans doublure

Composition: 100 % polyester recyclé

Enfants:	EUR	44,-*
1102305-1102307	T. 128-164	

Adultes:	EUR	49,-*
1102305-1102307	T. S-XXXL	
1102308	T. S/K-XXXL/K	
1102309	T. S/L-XXL/L	

1011901
new roy/
noir/
blanc

1011902
rouge/
noir/
blanc

1011903
blanc/
noir/
dark grey

1011904
noir/
gris chiné/
blanc

1011905
émeraude/
noir/
blanc

1011906
oriental blue chiné/
gris chiné/
blanc

1011907
new navy/
rouge/
blanc

1011908
gris chiné/
lime pop/
noir

1011909
blanc/
oriental blue/
colonial blue



1102242
noir/
blanc

1102235
noir/
rouge

1102242
noir/
blanc

1102242
noir/
blanc

1102238
noir/
émeraude

1102242
noir/
blanc

1102239
new navy/
rouge

1102242
noir/
blanc

1102242
noir/
blanc



Pantalon noir disponible en 3 longueurs
différentes



Nouveauté



1102309
noir



1102305
noir



1102308
noir

+6 cm



1102306
new navy



1102307
slate grey



EUR 41,-*
EUR 46,-*

EUR 35,-*
EUR 41,-*

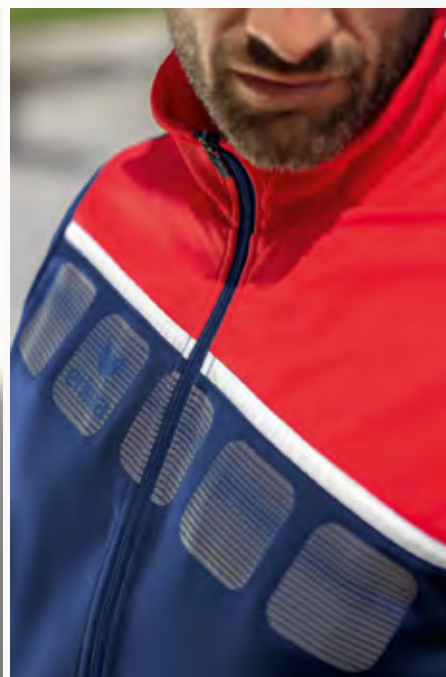

IMPRIMÉ STYLÉ 5-C D'ASPECT 3D

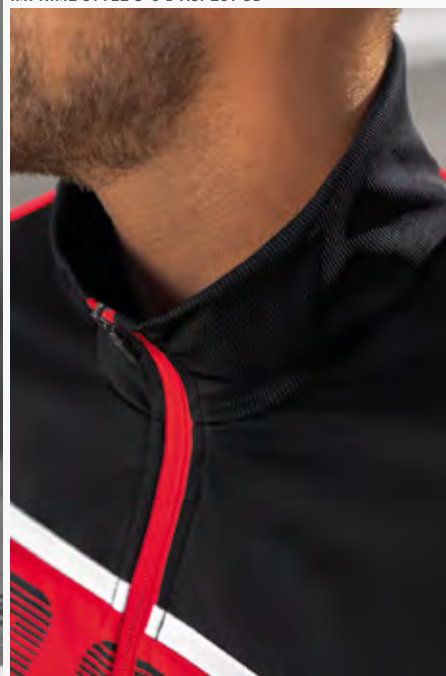

COL MONTANT CÔTELÉ

VESTE EN POLYESTER 5-C

Veste d'entraînement robuste pour toutes les séances d'entraînement.

- Matière fonctionnelle stretch résistante
- Larges bords côtes sur les manches et bas de veste
- Col montant côtelé
- Poches zippées latérales
- Imprimé stylée 5-C d'aspect 3D

Composition: 100% polyester

Enfants:	T. 116-164	EUR	41,-*
Adultes:	T. S-XXXL	EUR	46,-*

PANTALON D'ENTRAÎNEMENT AVEC EMPIÈCEMENTS AUX MOLLETS 2.0

Le mouvement en toute liberté.

- Bas de pantalon zippé avec empiècements ajustés aux mollets
- Coupe étroite
- Extrêmement résistant grâce à son solide tissu en polyester
- Poches latérales zippées

Composition: 100% polyester

Enfants:	T. 116-164	EUR	35,-*
Adultes:	T. S-XXXL	EUR	41,-*

SWEAT D'ENTRAÎNEMENT 1/2 ZIP 5-C

Sweat d'entraînement confortable pour les journées plus fraîches.

- Matière fonctionnelle douce, stretch
- Col droit zippé court
- Touché coton pour une sensation de confort
- Bords élastiques aux manches
- Imprimé stylée 5-C d'aspect 3D

Composition: 100% polyester

Enfants:	T. 128-164	EUR	46,-*
Adultes:	T. S-XXXL	EUR	52,-*

1021901
new roy/
noir/blanc

 1021902
rouge/
noir/blanc

 1021903
noir/
gris chiné/blanc

 1021904
émeraude/
noir/blanc

 1021905
oriental blue chiné/
gris chiné/blanc

 1021906
new navy/
rouge/blanc

 3100704
noir

 3100704
noir

 3100704
noir

 3100704
noir

 3100704
noir

 3100705
new navy

Retrouvez tous les pantalons à partir de la page 154

 1261901
new roy/
noir/
blanc

 1261902
rouge/
noir/
blanc

 1261903
blanc/
noir/
dark grey

 1261904
noir/
gris chiné/
blanc

 1261905
émeraude/
noir/
blanc

 1261906
oriental blue chiné/
gris chiné/
blanc

 1261907
new navy/
rouge/
blanc

 1261908
gris chiné/
lime pop/
noir

 1261909
blanc/
oriental blue/
colonial blue



EUR 58,-*
EUR 64,-*

EUR 58,-*
EUR 64,-*



COL HAUT AVEC CAPUCHE ET CORDON DE SERRAGE



IMPRIMÉ STYLÉ 5-C D'ASPECT 3D

SWEAT À CAPUCHE 5-C

Sweat à capuche confortable, sensation coton.

- Matière fonctionnelle douce, stretch
- Touché coton pour une sensation de confort
- Col haut avec capuche et cordon de serrage
- Larges bords-côtes sur les manches et bas de sweat
- Poche kangourou intégrée
- Imprimé stylée 5-C d'aspect 3D
- Variante enfant sans cordon dans la capuche

Composition: 100% polyester

Enfants:	T. 128-164	EUR	58,-*
Adultes:	T. S-XXXL	EUR	64,-*

VESTE D'ENTRAÎNEMENT À CAPUCHE 5-C

Veste à capuche décontractée sensation coton.

- Matière fonctionnelle douce, stretch
- Touché coton pour une sensation de confort
- Col haut avec capuche et cordon de serrage
- Larges bords-côtes sur les manches et bas de veste
- Poches zippées latérales
- Imprimé stylée 5-C d'aspect 3D
- Variante pour enfants sans cordon dans la capuche

Composition: 100% polyester

Enfants:	T. 128-164	EUR	58,-*
Adultes:	T. S-XXXL	EUR	64,-*



1071901
new roy/noir/blanc



1071902
rouge/noir/blanc



1071903
blanc/noir/dark grey



1071904
noir/gris chiné/blanc



1071905
émeraude/noir/blanc



1071906
oriental blue chiné/gris chiné/blanc



1071907
new navy/rouge/blanc



1071908
gris chiné/lime pop/noir



1071909
blanc/oriental blue/colonial blue



1031901
new roy/noir/blanc



1031902
rouge/noir/blanc



1031903
blanc/noir/dark grey



1031904
noir/gris chiné/blanc



1031905
émeraude/noir/blanc



1031906
oriental blue chiné/gris chiné/blanc



1031907
new navy/rouge/blanc



1031908
gris chiné/lime pop/noir



1031909
blanc/oriental blue/colonial blue



EUR 41,-*
EUR 46,-*



IMPRIMÉ STYLÉ 5-C D'ASPECT 3D

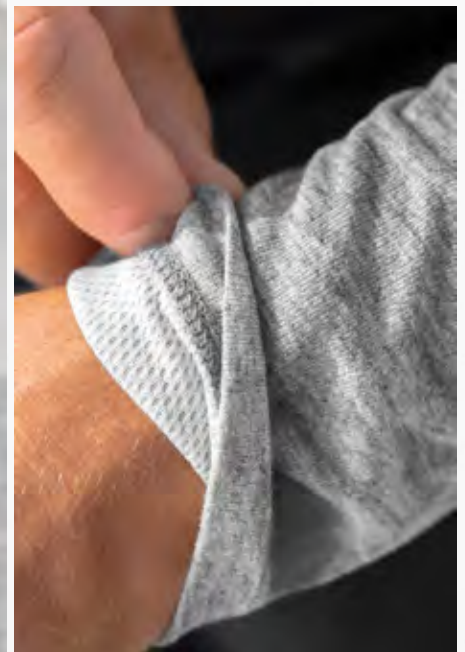

AIR-MESH SUR LA FACE INTÉRIEURE POUR UNE AÉRATION EXCEPTIONNELLE

LONGSLEEVE 5-C

Maillot fin à manches longues pour l'entraînement par temps frais

- Matière fonctionnelle très légère pour une sensation agréable
- Air-Mesh sur la face intérieure pour une aération optimale
- Imprimé stylée 5-C d'aspect 3D

Composition: 100% polyester

Enfants:	T. 128-164	EUR	41,-*
Adultes:	T. S-XXXL	EUR	46,-*



1331901
new roy/noir/blanc



1331902
rouge/noir/blanc



1331903
blanc/noir/dark grey



1331904
noir/gris chiné/blanc



1331905
émeraude/noir/blanc



1331906
oriental blue chiné/gris chiné/blanc



1331907
new navy/rouge/blanc



1331908
gris chiné/lime pop/noir



1331909
blanc/oriental blue/colonial blue



IMPRIMÉ STYLÉ 5-C D'ASPECT 3D



COL POLO AVEC BOUTONNIÈRE À 2 BOUTONS

POLO 5-C

Polo fonctionnel pour le sport et les loisirs.

- Matière fonctionnelle très légère pour une sensation optimale
- Air-Mesh sur la face intérieure pour une aération exceptionnelle
- Col polo avec boutonnière à 2 boutons
- Imprimé stylé 5-C d'aspect 3D

Composition: 100% polyester

Enfants:	T. 128-164	EUR	41,-*
Adultes:	T. S-XXXL	EUR	46,-*

T-SHIRT 5-C

T-Shirt léger pour les chaudes journées.

- Matière fonctionnelle très légère pour une sensation optimale
- Air-Mesh sur la face intérieure pour une aération optimale
- Imprimé stylé 5-C d'aspect 3D

Composition: 100% polyester

Enfants:	T. 128-164	EUR	35,-*
Adultes:	T. S-XXXL	EUR	41,-*

SHORT CHANGE by erima

Ce short léger convainc par sa matière fonctionnelle et son grand confort - que ce soit à l'entraînement ou pendant les loisirs.

- Matière fonctionnelle douce à séchage rapide pour une sensation de fraîcheur
- Empiècements en stretch latéraux pour une plus grande liberté de mouvement
- Ceinture large avec cordon de serrage pour un ajustement confortable
- Poches zippées latérales
- Short intérieur en jersey simple
- Longueur latérale pour la taille M : 50 cm

Composition: 100 % polyester recyclé
Slippé: 100% polyester

Enfants:	T. 128-164	EUR	34,-*
Adultes:	T. S-XXXL	EUR	39,-*

1111901
new roy/
noir/blanc



1111906
oriental blue chiné/
gris chiné/blanc

1111902
rouge/
noir/blanc



1111907
new navy/
rouge/blanc

1111903
blanc/
noir/dark grey



1111908
gris chiné/
lime pop/noir

1111904
noir/
gris chiné/blanc



1111909
blanc/
oriental blue/colonial blue

1111905
émeraude/
noir/blanc



1111910
oriental blue/
colonial blue/blanc

1081901
new roy/
noir/blanc



1081906
oriental blue chiné/
gris chiné/blanc

1081902
rouge/
noir/blanc



1081907
new navy/
rouge/blanc

1081903
blanc/
noir/dark grey



1081908
gris chiné/
lime pop/noir

1081904
noir/
gris chiné/blanc



1081909
blanc/
oriental blue/colonial blue

1081905
émeraude/
noir/blanc



1081910
oriental blue/
colonial blue/blanc



1162301
noir



1162302
new navy



1162303
slate grey





EUR 53,-*
EUR 58,-*

EUR 82,-*

EUR 35,-*
EUR 41,-*



DOUBLURE OUVERTE POUR UN MARQUAGE OPTIMAL



MANCHES AMOVIBLES

VESTE 5-C À MANCHES AMOVIBLES

Veste et gilet imperméable : deux en un.

- Matière textile élastique, régulant l'humidité
- Manches amovibles
- Doublure en polaire
- Poches zippées latérales
- Coupe-vent et imperméable
- Imprimé stylé 5-C d'aspect 3D
- Poche intérieure avec fermeture velcro

Composition: 100% polyester

Adultes: T. S-XXXXL EUR 82,-*

VESTE 5-C TOUS TEMPS

Veste imperméable pour tous les temps.

- Matière supérieure étanche à l'eau, coutures principales soudées
- Col droit haut avec capuche intégrée
- Doublure ouverte pour faciliter le marquage
- Poches zippées latérales
- 1.200 mm d'étanchéité
- Imprimé stylé 5-C d'aspect 3D

Composition: 100% polyamide
Empiècements: 100% polyester
(noir/gris chiné/blanc)

Enfants: T. 128-164 EUR 53,-*
Adultes: T. S-XXXL EUR 58,-*

PANTALON D'ENTRAÎNEMENT AVEC EMPIÈCEMENTS AUX MOLLETS 2.0

Le mouvement en toute liberté.

- Bas de pantalon zippé avec empiècements ajustés aux mollets
- Coupe étroite
- Extrêmement résistant grâce à son solide tissu en polyester
- Poches latérales zippées

Composition: 100% polyester

Enfants: T. 116-164 EUR 35,-*
Adultes: T. S-XXXL EUR 41,-*



1061901
new roy/noir/blanc



1061902
rouge/noir/blanc



1061903
noir/gris chiné/blanc



1061904
new navy/rouge/blanc



1061905
gris chiné/lime pop/noir

1051901
noir/blanc



1051902
noir/gris chiné/blanc



POCHE INTÉRIEURE AVEC
FERMETURE VELCRO



3100704
noir



3100704
noir



EUR 64,-*
EUR 69,-*

EUR 46,-*



IMPRIMÉ STYLÉ 5-C D'ASPECT 3D



COL CÔTELÉ, MATIÈRE LISSE À L'INTÉRIEUR

VESTE DE PRÉSENTATION 5-C

Veste légère pour une présentation collective.

- Matière fonctionnelle élastique, régulant l'humidité
- Larges bords côtes sur les manches et bas de veste
- Col côtelé
- Poches zippées latérales
- Imprimé stylée 5-C d'aspect 3D
- Sans doublure
- Coupe cintrée

Composition: 100% polyester

1011919

Enfants:	T. 128-164	EUR	64,-*
Femmes:	T. 34-48	EUR	69,-*

PANTALON DE PRÉSENTATION TEAM

Sobre et polyvalent ! Ce pantalon léger et respirant peut être combiné avec toutes les Teamlines.

- Matière fonctionnelle légère et élastique
- Ceinture élastique large avec cordon de serrage
- Poches zippées latérales
- Bas de jambes élastiqué et zippé

Composition: 100% polyester

Femmes:	T. 34-44	EUR	46,-*
---------	----------	-----	-------

PANTALON DE PRÉSENTATION CHANGE by erima

Polyvalent grâce à son design simple et à ses matières fonctionnelles. Disponible en trois différentes longueurs.

- Matière fonctionnelle légère et élastique pour une régulation de la température optimale
- Couleur « Noir » également disponible en taille courte et longue
- Empiècements en stretch latéraux pour une plus grande liberté de mouvement
- Cordon de serrage plus large avec bloc-corde
- Bords souples et fermeture éclair au bas des jambes
- Poches zippées latérales
- Sans doublure
- Coupe spéciale femme

Composition: 100 % polyester recyclé

Femmes:	EUR	49,-*
1102310 -1102312	T. 34-48	
1102313	T. 36K-48K	
1102314	T. 36L-46L	



Coloris blanc/love rose/peach également en tailles enfants

 1011910
new roy/
noir/
blanc

 1011911
rouge/
noir/
blanc

 1011912
blanc/
noir/
dark grey

 1011913
noir/
gris chiné/
blanc

 1011914
émeraude/
noir/
blanc

 1011915
oriental blue chiné/
gris chiné/
blanc

 1011916
new navy/
rouge/
blanc

 1011917
gris chiné/
lime pop/
noir

 1011918
blanc/
oriental blue/
colonial blue

 1011919
blanc/
love rose/
peach

 1102250
noir/
blanc

 1102243
noir/
rouge

 1102250
noir/
blanc

 1102250
noir/
blanc

 1102246
noir/
émeraude

 1102250
noir/
blanc

 1102247
new navy/
rouge

 1102250
noir/
blanc

 1102250
noir/
blanc

 Pantalon noir disponible en 3 longueurs
différentes

Nouveauté



+5 cm

-6 cm

 1102314
noir

 1102310
noir

 1102313
noir

 1102311
new navy

 1102312
slate grey



EUR 58,-*
EUR 64,-*

EUR 58,-*
EUR 64,-*

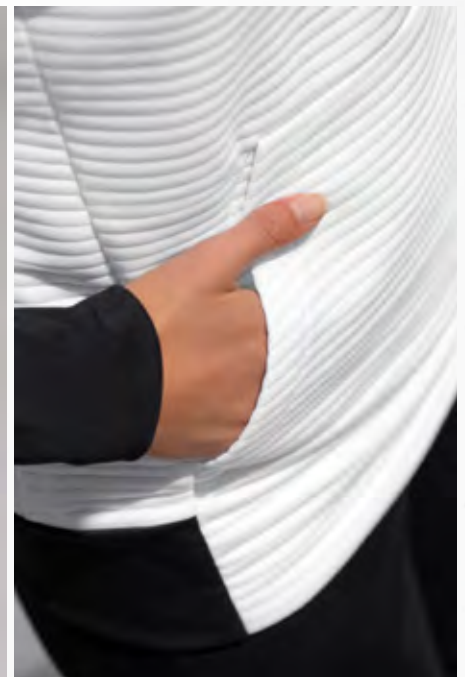

POCHE KANGOUROU INTÉGRÉE

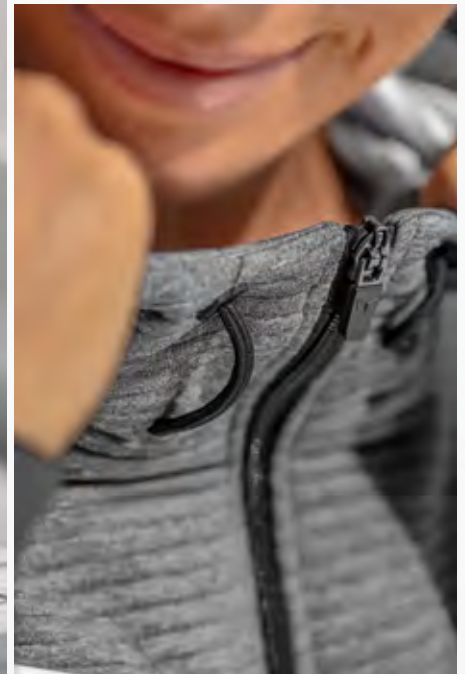

COL HAUT AVEC CAPUCHE ET CORDON DE SERRAGE

VESTE D'ENTRAÎNEMENT AVEC CAPUCHE

Veste à capuche décontractée sensation coton.

- Matière fonctionnelle douce, stretch
- Touché coton pour une sensation de confort
- Col haut avec capuche et cordon de serrage
- Larges bords-côtes sur les manches et bas de veste
- Poches zippées latérales
- Imprimé stylée 5-C d'aspect 3D
- Variante pour enfants sans cordon dans la capuche
- Coupe cintrée

Composition: 100% polyester

1031919

Enfants:	T. 128-164	EUR	58,-*
Femmes:	T. 34-48	EUR	64,-*

SWEAT À CAPUCHE 5-C

Sweat à capuche décontracté sensation coton.

- Matière fonctionnelle douce, stretch
- Touché coton pour une sensation de confort
- Col haut avec capuche et cordon de serrage
- Larges bords-côtes sur les manches et bas de sweat
- Poche kangourou intégrée
- Imprimé stylée 5-C d'aspect 3D
- Variante enfant sans cordon dans la capuche
- Coupe cintrée

Composition: 100% polyester

1071919

Enfants:	T. 128-164	EUR	58,-*
Femmes:	T. 34-48	EUR	64,-*



1031910
new roy/noir/blanc



1031911
rouge/noir/blanc



1031912
blanc/noir/dark grey



1031913
noir/gris chiné/blanc



1031914
émeraude/noir/blanc



1031915
oriental blue chiné/gris chiné/blanc



1031916
new navy/rouge/blanc



1031917
gris chiné/lime pop/noir



1031918
blanc/oriental blue/colonial blue



1031919
blanc/love rose/peach



Coloris blanc/love rose/peach également en tailles enfants



1071910
new roy/noir/blanc



1071911
rouge/noir/blanc



1071912
blanc/noir/dark grey



1071913
noir/gris chiné/blanc



1071914
émeraude/noir/blanc



1071915
oriental blue chiné/gris chiné/blanc



1071916
new navy/rouge/blanc



1071917
gris chiné/lime pop/noir



1071918
blanc/oriental blue/colonial blue



1071919
blanc/love rose/peach



EUR 41,-*
EUR 46,-*

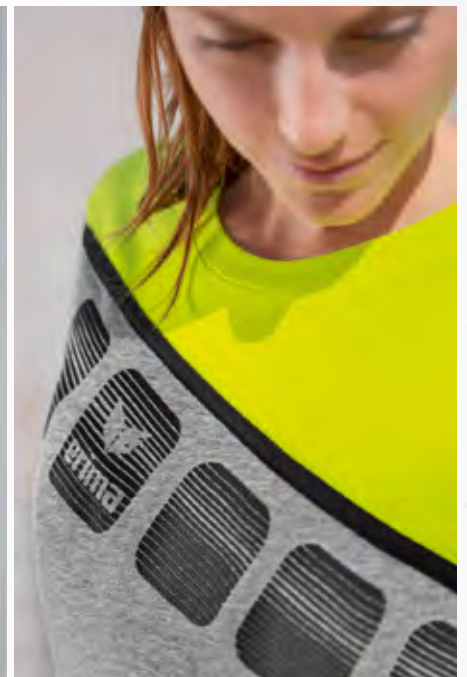

IMPRIMÉ STYLÉ 5-C D'ASPECT 3D

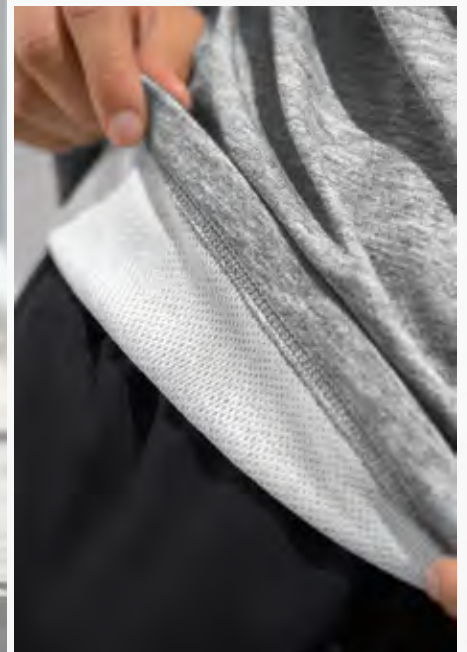

AIR-MESH SUR LA FACE INTÉRIEURE POUR UNE AÉRATION EXCEPTIONNELLE

LONGSLEEVE 5-C

Maillot fin à manches longues pour l'entraînement par temps frais.

- Matière fonctionnelle très légère pour une sensation agréable
- Air-Mesh sur la face intérieure pour une aération optimale
- Imprimé stylé 5-C d'aspect 3D
- Coupe cintrée

Composition: 100% polyester

1331918

Enfants:	T. 128-164	EUR	41,-*
Femmes:	T. 34-48	EUR	46,-*



1331910
new roy/
noir/blanc



1331911
rouge/
noir/blanc



1331912
blanc/
noir/dark grey



1331913
noir/
gris chiné/blanc



1331914
émeraude/
noir/blanc



1331915
oriental blue chiné/
gris chiné/blanc



1331916
new navy/
rouge/blanc



1331917
gris chiné/
lime pop/noir



1331918
blanc/
love rose/peach



1331919
blanc/
oriental blue/colonial blue



Coloris blanc/love rose/peach également en tailles enfants



EUR 41,-*
EUR 46,-*

EUR 37,-*
EUR 48,-*

EUR 35,-*
EUR 41,-*



COL POLO AVEC BOUTONNIÈRE À 2 BOUTONS



POCHES LATÉRALES

POLO 5-C

Polo fonctionnel pour le sport et les loisirs.

- Matière fonctionnelle très légère pour une sensation optimale
- Air-Mesh sur la face intérieure pour une aération exceptionnelle
- Col polo avec boutonnière à 2 boutons
- Imprimé stylé 5-C d'aspect 3D
- Coupe cintrée

Composition: 100% polyester

1111920, 1111921

Enfants:	T. 128-164	EUR	41,-*
Femmes:	T. 34-48	EUR	46,-*

T-SHIRT 5-C

T-Shirt léger pour les chaudes journées.

- Matière fonctionnelle très légère pour une sensation optimale
- Air-Mesh sur la face intérieure pour une aération optimale
- Imprimé stylé 5-C d'aspect 3D
- Coupe cintrée

Composition: 100% polyester

1081920, 1081921

Enfants:	T. 128-164	EUR	35,-*
Femmes:	T. 34-48	EUR	41,-*

JUPE DE TENNIS

Jupe de tennis stretch avec short intégré.

- Ourlet plus large pour un confort optimal
- Poches latérales
- Short intégré
- Longueur: env. 32 cm (taille 38)

Composition: 100% polyester
Slippé: 88% polyester, 12% élasthanne

Enfants:	T. 128-164	EUR	37,-*
Femmes:	T. 34-44	EUR	48,-*



Coloris blanc/love rose/peach & love rose/peach/blanc également en tailles enfants

1111911
new roy/
noir/blanc



1111912
rouge/
noir/blanc



1111913
blanc/
noir/dark grey



1111914
noir/
gris chiné/blanc



1111915
émeraude/
noir/blanc



1111916
oriental blue chiné/
gris chiné/blanc



1111917
new navy/
rouge/blanc



1111918
gris chiné/
lime pop/noir



1111919
blanc/
oriental blue/colonial blue



1111920
blanc/
love rose/peach



1111921
love rose/
peach/blanc



Coloris blanc/love rose/peach & love rose/peach/blanc également en tailles enfants



1081911
new roy/
noir/
blanc

1081912
rouge/
noir/
blanc

1081913
blanc/
noir/
dark grey

1081914
noir/
gris chiné/
blanc

1081915
émeraude/
noir/
blanc

1081916
oriental blue chiné/
gris chiné/
blanc

1081917
new navy/
rouge/
blanc

1081918
gris chiné/
lime pop/
noir

1081919
blanc/
oriental blue/
colonial blue

1081920
blanc/
love rose/
peach

1081921
love rose/
peach/
blanc



2411901
love rose



2411902
oriental blue



Disponible également pour enfants



EUR 33,-*
EUR 39,-*

EUR 39,-*



IMPRIMÉ STYLÉ 5-C D'ASPECT 3D



MATIÈRE FONCTIONNELLE STRETCH POUR S'AJUSTER DE FAÇON OPTIMALE

DÉBARDEUR 5-C

Débardeur aéré stretch.

- Matière fonctionnelle stretch pour un bon maintien
- Coupe femme cintrée
- Dos nageur
- Imprimé stylé 5-C d'aspect 3D

Composition: 93% polyester, 7% élasthanne
Matière: 86% polyester, 14% élasthanne (gris chiné)

Enfants:	T. 128-164	EUR	33,-*
Femmes:	T. 34-44	EUR	39,-*

SHORT CHANGE by erima

Ce short léger convainc par sa matière fonctionnelle et son grand confort - que ce soit à l'entraînement ou pendant les loisirs.

- Matière fonctionnelle douce à séchage rapide pour une sensation de fraîcheur
- Empiècements en stretch latéraux pour une plus grande liberté de mouvement
- Ceinture large avec cordon de serrage pour un ajustement confortable
- Poches zippées latérales
- Coupe spéciale femme
- Non slippé
- Longueur : 34 cm (t.38)

Composition: 100 % polyester recyclé

Femmes:	T. 34-44	EUR	39,-*
---------	----------	-----	-------



1081922
new roy/
noir/blanc

1081923
rouge/
noir/blanc

1081924
blanc/
noir/dark grey

1081925
noir/
gris chiné/blanc

1081926
émeraude/
noir/blanc



1081927
oriental blue chiné/
gris chiné/blanc

1081928
new navy/
rouge/blanc

1081929
gris chiné/
lime pop/noir

1081930
blanc/
oriental blue/colonial blue

1081931
blanc/
love rose/peach

1081932
love rose/
peach/blanc



Coloris blanc/love rose/peach & love rose/peach/blanc également en tailles enfants



Nouveauté



1152301
noir



1152302
new navy



1152303
slate grey

VESTE DE PRÉSENTATION



Matière fonctionnelle douce et élastique pour une agréable sensation et séchage rapide



VUE DE DOS



Poches zippées latérales

Bas de veste avec galon élastique

Bords élastiques pour un ajustement confortable

Doublure zippée pour un marquage optimal



VESTE DE PRÉSENTATION

👤👤👤
EUR 58,-*



VESTE D'ENTRAÎNEMENT

👤👤
EUR 40,-*



VESTE D'ENTRAÎNEMENT À CAPUCHE

👤👤👤
EUR 53,-*



SWEAT D'ENTRAÎNEMENT

👤👤
EUR 50,-*



SWEAT-SHIRT

👤👤
EUR 47,-*



POLO

👤👤👤
EUR 41,-*



T-SHIRT

👤👤👤
EUR 35,-*



VESTE DE PLUIE

👤👤
EUR 46,-*



VESTE D'HIVER

👤👤
EUR 87,-*



TEAMLINE LIGA 2.0

Notre Teamline LIGA 2.0 affiche un look moderne qui se caractérise par un design tricolore et des éléments contrastés. Coupes ajustées, matière laissant respirer et détails fonctionnels assurent un confort exceptionnel et une liberté totale de mouvement. La collection bénéficie d'un facteur de style supplémentaire grâce à ses articles en gris.

DISPONIBLE JUSQU'EN 2023



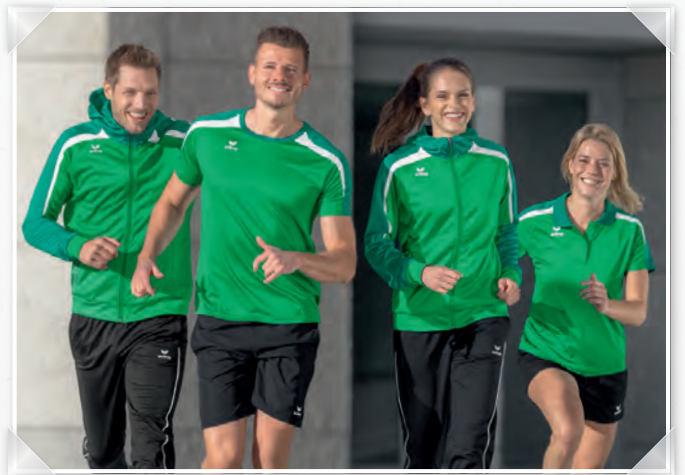
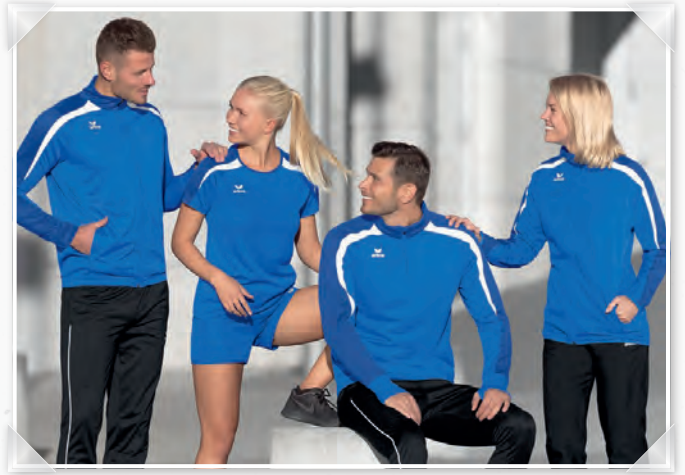
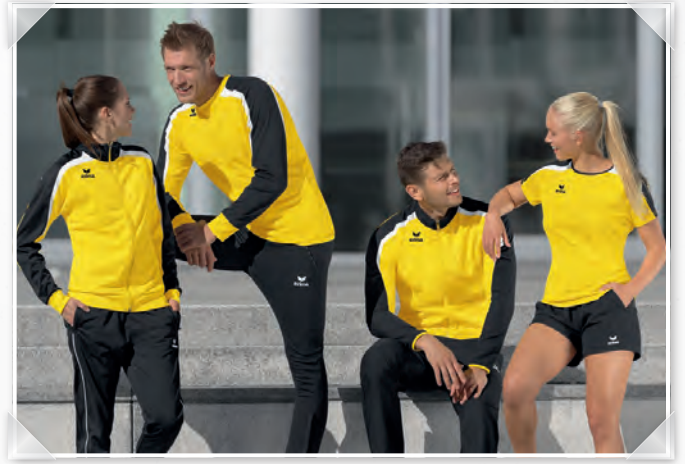





MATIÈRE FONCTIONNELLE DOUCE ET ÉLASTIQUE POUR UNE AGRÉABLE SENSATION SÈCHE

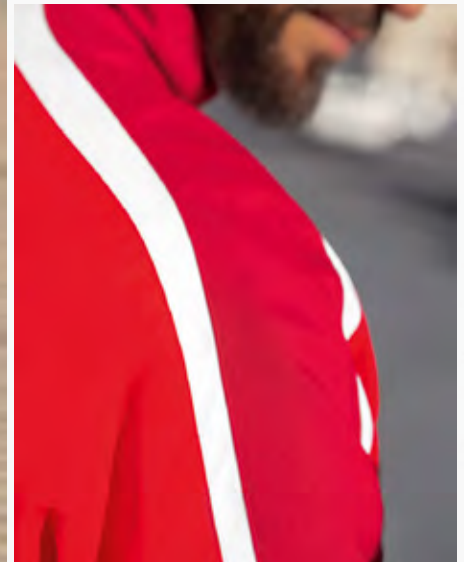

DESIGN TRICOLORE

VESTE DE PRÉSENTATION LIGA 2.0

Veste de présentation respirante pour le jour de match.

- Matière fonctionnelle douce et élastique pour une agréable sensation sèche
- Bas de veste avec galon élastique
- Bords élastiques pour un ajustement confortable
- Doublure zippée pour un marquage optimal
- Poches zippées latérales

Composition: 100% polyester
Doublure: 100% polyester

Enfants:	T. 128-164	EUR	53,-*
Adultes:	T. S-XXXXL	EUR	58,-*

PANTALON DE PRÉSENTATION CHANGE by erima

Polyvalent grâce à son design simple et à ses matières fonctionnelles. Disponible en trois différentes longueurs.

- Matière fonctionnelle légère et élastique pour une régulation de la température optimale
- Couleur « Noir » également disponible en taille courte et longue
- Empiècements en stretch latéraux pour une plus grande liberté de mouvement
- Cordon de serrage plus large avec bloc-corde
- Bords souples et fermeture éclair au bas des jambes
- Poches zippées latérales
- Sans doublure

Composition: 100 % polyester recyclé

Enfants:		EUR	44,-*
1102305-1102307	T. 128-164		
Adultes:		EUR	49,-*
1102305-1102307	T. S-XXXL		
1102308	T. S/K-XXXL/K		
1102309	T. S/L-XXL/L		

1011821
rouge/tango rouge/blanc

 1011822
new roy/true blue/blanc

 1011823
emeraude/evergreen/blanc

 1011824
noir/blanc/dark grey

 1011825
new navy/jaune/dark navy

 1102305
noir

 1102305
noir

 1102305
noir

 1102305
noir

 1102306
new navy

 1011826
curacao/new navy/blanc

 1011827
gris chiné/noir /green gecko

 1011828
jaune/noir/blanc

 1011829
new navy/dark navy/blanc

 1011830
noir/dark violet/blanc

 1102309
noir

 1102305
noir

 1102308
noir

 1102306
new navy

 1102305
noir

+5 cm

-6 cm



EUR 35,-*
EUR 40,-*

EUR 35,-*
EUR 41,-*

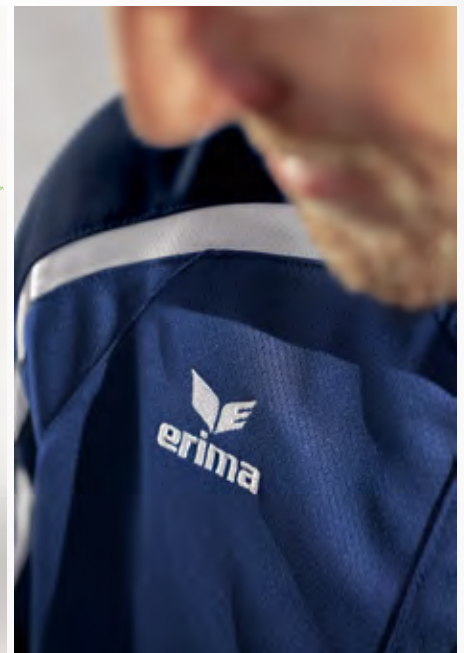

MATIÈRE TEXTILE RÉSISTANTE
ÉVACUANT L'HUMIDITÉ

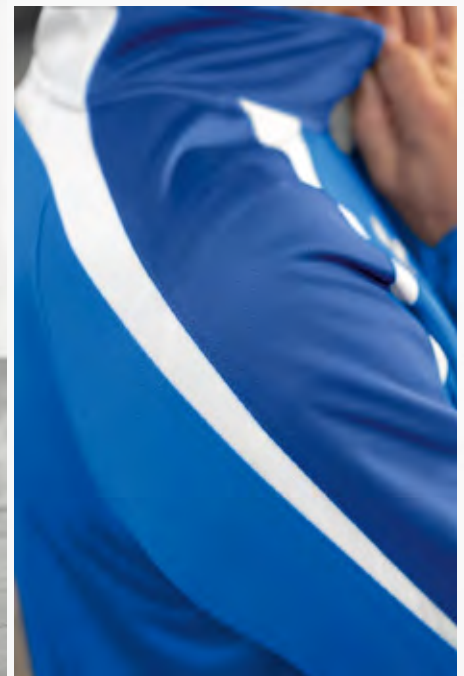

DESIGN TRICOLORE

VESTE D'ENTRAÎNEMENT LIGA 2.0

Veste d'entraînement solide pour les séances quotidiennes.

- Matière textile résistante, régulant l'humidité
- Col officier protège et conserve la chaleur
- Extrémité de manche légèrement rallongée, arrondie
- Bords-côtes sur les manches et bas de veste
- Poches zippées latérales

Composition: 100% polyester
Doublure: 100% polyester

Enfants:	T. 116-164	EUR	35,-*
Adultes:	T. S-XXXL	EUR	40,-*

PANTALON D'ENTRAÎNEMENT AVEC EMPIÈCEMENTS AUX MOLLETS 2.0

Le mouvement en toute liberté.

- Bas de pantalon zippé avec empiècements ajustés aux mollets
- Coupe étroite
- Extrêmement résistant grâce à son solide tissu en polyester
- Poches latérales zippées

Composition: 100% polyester

Enfants:	T. 116-164	EUR	35,-*
Adultes:	T. S-XXXL	EUR	41,-*

1031801
rouge/tango rouge/blanc

 1031802
new roy/true blue/blanc

 1031803
emeraude/evergreen/blanc

 1031804
noir/blanc/dark grey

 1031805
new navy/jaune/dark navy

 3100704
noir

 3100704
noir

 3100704
noir

 3100704
noir

 3100705
new navy

 1031806
curacao/new navy/blanc

 1031807
gris chiné/noir /green gecko

 1031808
jaune/noir/blanc

 1031809
new navy/dark navy/blanc

 1031810
noir/dark violet/blanc

 3100704
noir

 3100704
noir

 3100704
noir

 3100705
new navy

 3100704
noir

Retrouvez tous les pantalons à partir de la page 154



EUR 44,-*
EUR 50,-*

EUR 35,-*
EUR 41,-*



MATIÈRE TEXTILE RÉSISTANTE
ÉVACUANT L'HUMIDITÉ



DESIGN TRICOLORE

SWEAT D'ENTRAÎNEMENT LIGA 2.0

Sweat d'entraînement respirant pour les froides journées sur le terrain de football.

- Matière textile résistante, régulant l'humidité
- Fermeture éclair avec passepoil et protège-menton
- Col officier protège et conserve la chaleur
- Poignet avec passe-pouce
- Ourlet droit

Composition: 100% polyester
Empiècements: 100% polyester

Enfants:	T. 128-164	EUR	44,-*
Adultes:	T. S-XXXXL	EUR	50,-*

PANTALON D'ENTRAÎNEMENT AVEC EMPIÈCEMENTS AUX MOLLETS 2.0

Le mouvement en toute liberté.

- Bas de pantalon zippé avec empiècements ajustés aux mollets
- Coupe étroite
- Extrêmement résistant grâce à son solide tissu en polyester
- Poches latérales zippées

Composition: 100% polyester

Enfants:	T. 116-164	EUR	35,-*
Adultes:	T. S-XXXXL	EUR	41,-*

1261806
rouge/tango rouge/blanc

 1261807
new roy/true blue/blanc

 1261808
emeraude/evergreen/blanc

 1261809
noir/blanc/dark grey

 1261810
new navy/jaune/dark navy

 3100704
noir

 3100704
noir

 3100704
noir

 3100704
noir

 3100705
new navy

 1261811
curacao/new navy/blanc

 1261812
gris chiné/noir /green gecko

 1261813
jaune/noir/blanc

 1261814
new navy/dark navy/blanc

 1261815
noir/dark violet/blanc

 3100704
noir

 3100704
noir

 3100704
noir

 3100705
new navy

 3100704
noir

Retrouvez tous les pantalons à partir de la page 154

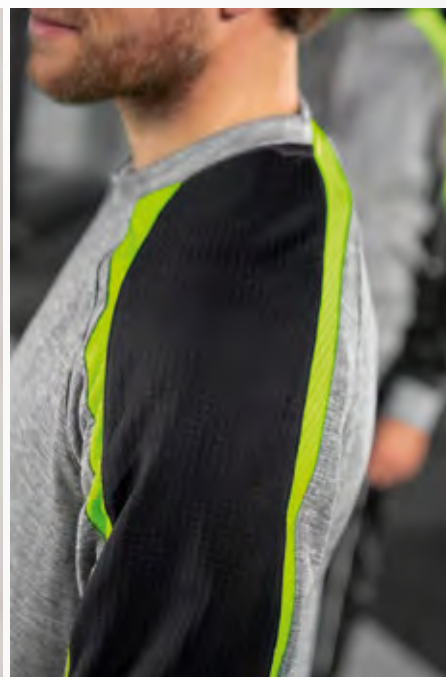

DESIGN TRICOLORE



MATIÈRE TEXTILE RÉSISTANTE ÉVACUANT L'HUMIDITÉ

SWEATSHIRT LIGA 2.0

Sweat d'entraînement fonctionnel pour les journées fraîches.

- Matière textile résistante évacuant l'humidité
- Bas de sweat et manches élastiqués
- Agréable encolure ronde
- Parfaitement assorti à tous les pantalons d'entraînement ERIMA

Composition: 100% polyester
Empiècements: 100% polyester

Enfants:	T. 116-164	EUR	42,-*
Adultes:	T. S-XXXXL	EUR	47,-*

VESTE D'ENTRAÎNEMENT LIGA 2.0 AVEC CAPUCHE

Veste à capuche décontractée pour l'après match.

- Matière fonctionnelle résistante pour un confort durable
- Col haut avec capuche
- Bords-côtes sur les manches et bas de veste
- Poches zippées latérales

Composition: 100% polyester
Empiècements: 100% polyester

Enfants:	T. 116-164	EUR	47,-*
Adultes:	T. S-XXXXL	EUR	53,-*



1071861
rouge/tango rouge/blanc



1071862
new roy/true blue/blanc



1071863
emeraude/evergreen/blanc



1071864
noir/blanc/dark grey



1071865
new navy/jaune/dark navy



1071866
curacao/new navy/blanc



1071867
gris chiné/noir /green gecko



1071868
jaune/noir/blanc



1071869
new navy/dark navy/blanc



1071870
noir/dark violet/blanc



1071841
rouge/tango rouge/blanc



1071842
new roy/true blue/blanc



1071843
emeraude/evergreen/blanc



1071844
noir/blanc/dark grey



1071845
new navy/jaune/dark navy



1071846
curacao/new navy/blanc



1071847
gris chiné/noir /green gecko



1071848
jaune/noir/blanc



1071849
new navy/dark navy/blanc



1071850
noir/dark violet/blanc



EUR 30,-*
EUR 35,-*

EUR 35,-*
EUR 41,-*

EUR 29,-*
EUR 34,-*



DESIGN TRICOLORE



COL POLO AVEC BOUTONNIÈRE À 3 BOUTONS

T-SHIRT LIGA 2.0

Sensation rafraîchissante sur et en dehors du terrain.

- Matière textile évacuant l'humidité, à séchage rapide
- Empiècement en mesh pour une meilleure circulation d'air
- Manches raglan pour une plus grande liberté de mouvement
- Agréable encolure ronde

Composition: 100% polyester
Empiècements: 100% polyester

Enfants:	T. 116-164	EUR	30,-*
Adultes:	T. S-XXXXL	EUR	35,-*

POLO LIGA 2.0

Le style football moderne à la rencontre de la fonctionnalité.

- Matière textile évacuant l'humidité, à séchage rapide
- Empiècement en mesh pour une meilleure circulation de l'air
- Col polo avec boutonnière à 3 boutons

Composition: 100% polyester
Empiècements: 100% polyester

Enfants:	T. 116-164	EUR	35,-*
Adultes:	T. S-XXXXL	EUR	41,-*

SHORT CLUB 1900

Short confortable pour l'entraînement et les loisirs.

- Matière fonctionnelle très légère et à séchage rapide
- Traitement antistatique
- Poches latérales
- Longueur pour la taille 6 : 48 cm
- Slippé

Composition: 100% polyester

Enfants:	T. 0-3	EUR	29,-*
Adultes:	T. 4-12	EUR	34,-*

1081821
rouge/tango rouge/blanc

1081822
new roy/true blue/blanc

1081823
emeraude/evergreen/blanc

1081824
noir/blanc/dark grey

1081825
new navy/jaune/dark navy

1081826
curacao/new navy/blanc

1081827
gris chiné/noir /green gecko

1081828
jaune/noir/blanc

1081829
new navy/dark navy/blanc

1081830
noir/dark violet/blanc

1111821
rouge/
tango rouge/
blanc

1111822
new roy/
true blue/
blanc

1111823
emeraude/
evergreen/
blanc

1111824
noir/
blanc/
dark grey

1111825
new navy/
jaune/
dark navy

1111826
curacao/
new navy/
blanc

1111827
gris chiné/
noir /
green gecko

1111828
jaune/
noir/
blanc

1111829
new navy/
dark navy/
blanc

1111830
noir/
dark violet/
blanc

109330
noir

109331
new royal

109332
rouge

109336
new navy



EUR 77,-*
EUR 87,-*

EUR 41,-*
EUR 46,-*

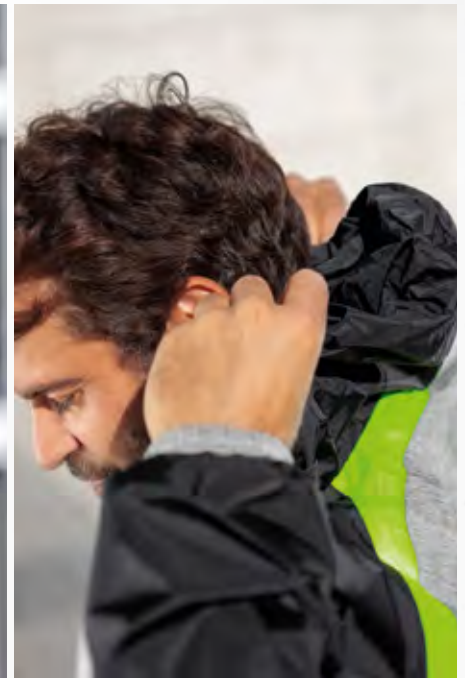

COL HAUT AVEC CAPUCHE INTÉGRÉE



COL HAUT AVEC CAPUCHE INTÉGRÉE

VESTE DE PLUIE LIGA 2.0

Veste légère résistante pour le vent et la pluie.

- Matière supérieure étanche à l'eau, coutures principales soudées
- Col haut avec capuche intégrée
- Doublure zippée pour un marquage optimal
- Poches zippées latérales
- 1 000 mm d'étanchéité

Composition: 100% polyamide
Empiècements: 100% polyamide
Doublure: 100% polyester

Enfants: T. 116-164 EUR 41,-*
Adultes: T. S-XXXXL EUR 46,-*

VESTE COACH LIGA 2.0

Veste coach chaude pour la période froide.

- Coupe-vent et déperlante
- Isolation thermique et coupe longue
- Col haut avec capuche intégrée
- Poignets élastiques souples aux manches
- Poches latérales zippées et poche intérieure
- 800 mm d'étanchéité

Composition: 100% polyester
Doublure: 100% polyester
Garnissage: 100% polyester

Enfants: T. 128-164 EUR 77,-*
Adultes: T. S-XXXXL EUR 87,-*

PARKA LONGUE TEAM

Protection et chaleur pour remplaçants et entraîneur.

- Matière supérieure étanche à l'eau
- 1.500 mm d'étanchéité
- Rembourré 160 g/m²
- Col haut
- Capuche avec cordon de serrage intégré
- Poches zippées latérales
- Bords élastiques sur les manches
- Poche intérieure avec fermeture velcro

Composition: 100% polyester
Garnissage: 100% polyester

Adultes: T. S-XXL EUR 132,-*

1051802
rouge/tango rouge/blanc



1051803
new roy/true blue/blanc



1051804
emeraude/evergreen/blanc



1051805
noir/blanc/dark grey



1051806
new navy/jaune/dark navy



1051807
curacao/new navy/blanc



1051808
gris chiné/noir /green gecko



1051809
jaune/noir/blanc



1051810
new navy/dark navy/blanc



1051811
noir/dark violet/blanc



1061801
noir/blanc



1061802
new navy/blanc



2062221
noir



EUR 58,-*



MATIÈRE FONCTIONNELLE DOUCE ET ÉLASTIQUE POUR UNE AGRÉABLE SENSATION SÈCHE



DESIGN TRICOLORE

VESTE DE PRÉSENTATION LIGA 2.0

Veste de présentation respirante pour le jour de match.

- Matière fonctionnelle douce et élastique pour une agréable sensation sèche
- Le cordon de serrage dans le bas de veste permet un ajustement individuel
- Bords élastiques pour un ajustement confortable
- Doublure zippée pour un marquage optimal
- Poches zippées latérales
- Coupe cintrée

Composition: 100% polyester
Doublure: 100% polyester

Femmes: T. 34-48 EUR 58,-*

PANTALON DE PRÉSENTATION CHANGE by erima

Polyvalent grâce à son design simple et à ses matières fonctionnelles. Disponible en trois différentes longueurs.

- Matière fonctionnelle légère et élastique pour une régulation de la température optimale
- Couleur « Noir » également disponible en taille courte et longue
- Empiècements en stretch latéraux pour une plus grande liberté de mouvement
- Cordon de serrage plus large avec bloc-corde
- Bords souples et fermeture éclair au bas des jambes
- Poches zippées latérales
- Sans doublure
- Coupe spéciale femme

Composition: 100 % polyester recyclé

Femmes: EUR 49,-*
1102310 -1102312 T. 34-48
1102313 T. 36K-48K
1102314 T. 36L-46L

1011831
rouge/tango rouge/blanc

 1011832
new roy/true blue/blanc

 1011833
emeraude/evergreen/blanc

 1011834
noir/blanc/dark grey

 1011835
new navy/jaune/dark navy

 1102310
noir

 1102310
noir

 1102310
noir

 1102310
noir

 1102311
new navy

Nouveauté

 1011836
curacao/new navy/blanc

 1011837
gris chiné/noir /green gecko

 1011838
jaune/noir/blanc

 1011839
new navy/dark navy/blanc

 1011840
noir/dark violet/blanc

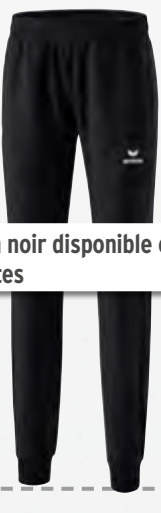
 1102314
noir

 1102310
noir

 1102313
noir

 1102311
new navy

 1102310
noir

Pantalon noir disponible en 3 longueurs différentes

+5 cm

-6 cm



EUR 53,-*

EUR 35,-*
EUR 41,-*



MATIÈRE FONCTIONNELLE RÉSIDANTE POUR UN CONFORT DURABLE



COL HAUT AVEC CAPUCHE

VESTE D'ENTRAÎNEMENT LIGA 2.0 AVEC CAPUCHE

Veste à capuche décontractée pour l'après match.

- Matière fonctionnelle résistante pour un confort durable
- Col haut avec capuche
- Bords-côtes sur les manches et bas de veste
- Poches zippées latérales
- Coupe cintrée

Composition: 100% polyester

Femmes: T. 34-48 EUR 53,-*

PANTALON D'ENTRAÎNEMENT AVEC EMPIÈCEMENTS AUX MOLLETS 2.0

Le mouvement en toute liberté.

- Bas de pantalon zippé avec empiècements ajustés aux mollets
- Coupe étroite
- Extrêmement résistant grâce à son solide tissu en polyester
- Poches latérales zippées

Composition: 100% polyester

Enfants: T. 116-164 EUR 35,-*
Adultes: T. S-XXXL EUR 41,-*

1071851
rouge/tango rouge/blanc

 1071852
new roy/true blue/blanc

 1071853
emeraude/evergreen/blanc

 1071854
noir/blanc/dark grey

 1071855
new navy/jaune/dark navy

 3100704
noir

 3100704
noir

 3100704
noir

 3100704
noir

 3100705
new navy

 1071856
curacao/new navy/blanc

 1071857
gris chiné/noir /green gecko

 1071858
jaune/noir/blanc

 1071859
new navy/dark navy/blanc

 1071860
noir/dark violet/blanc

 3100704
noir

 3100704
noir

 3100704
noir

 3100705
new navy

 3100704
noir



Retrouvez tous les pantalons à partir de la page 154



EUR 35,-*

EUR 41,-*

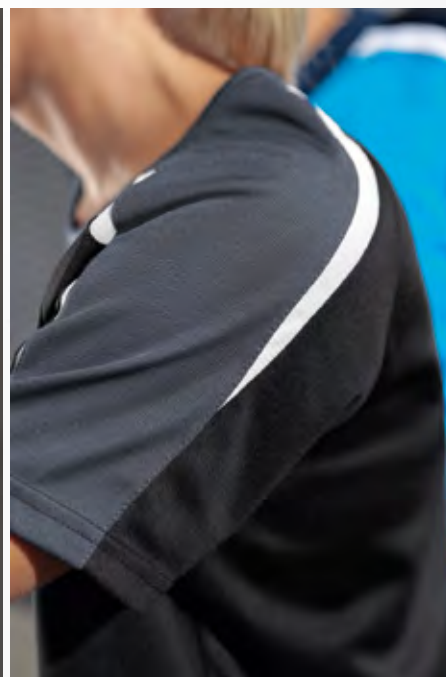
EUR 34,-*



DESIGN TRICOLEURE



COL POLO AVEC BOUTONNIÈRE À 3 BOUTONS

POLO LIGA 2.0

Le style football moderne à la rencontre de la fonctionnalité.

- Matière textile évacuant l'humidité, à séchage rapide
- Empiècement en mesh pour une meilleure circulation de l'air
- Col polo avec boutonnière à 3 boutons
- Coupe cintrée

Composition: 100% polyester
Empiècements: 100% polyester

Femmes: T. 34-48 EUR 41,-*

T-SHIRT LIGA 2.0

Sensation rafraîchissante sur et en dehors du terrain.

- Matière textile évacuant l'humidité, à séchage rapide
- Empiècement en mesh pour une meilleure circulation d'air
- Manches raglan pour une plus grande liberté de mouvement
- Agréable encolure ronde
- Coupe cintrée

Composition: 100% polyester
Empiècements: 100% polyester

Femmes: T. 34-48 EUR 35,-*

SHORT CLUB 1900

Ce short complète votre tenue CLUB 1900.

- Coupe spéciale femme
- Matière fonctionnelle très légère et à séchage rapide
- Traitement antistatique
- Poches latérales
- Longueur pour la taille 38 : 34 cm

Composition: 100% polyester

Femmes: T. 34-48 EUR 34,-*

1111831
rouge/tango rouge/blanc

1111832
new roy/true blue/blanc

1111833
emeraude/evergreen/blanc

1111834
noir/blanc/dark grey

1111835
new navy/jaune/dark navy

1111836
curacao/new navy/blanc

1111837
gris chiné/noir /green gecko

1111838
jaune/noir/blanc

1111839
new navy/dark navy/blanc

1111840
noir/dark violet/blanc

1081831
rouge/
tango rouge/
blanc

1081832
new roy/
true blue/
blanc

1081833
emeraude/
evergreen/
blanc

1081834
noir/
blanc/
dark grey

1081835
new navy/
jaune/
dark navy

1081836
curacao/
new navy/
blanc

1081837
gris chiné/
noir /
green gecko

1081838
jaune/
noir/
blanc

1081839
new navy/
dark navy/
blanc

1081840
noir/
dark violet/
blanc

109333
noir

109334
new royal

109335
rouge

109337
new navy

VESTE D'ENTRAÎNEMENT AVEC CAPUCHE



● Col haut avec capuche et protège-menton

● Coupe raglan et empiècements élastiques pour une liberté de mouvement totale



● Passepoil de couleur contrastante sur les manches

● Matière fonctionnelle résistante

● Poches latérales avec fermeture éclair

● Ourlet plat

VUE DE DOS



VESTE D'ENTRAÎNEMENT AVEC CAPUCHE



EUR 49,-*



VESTE D'ENTRAÎNEMENT EN POLYESTER



EUR 42,-*



SWEAT D'ENTRAÎNEMENT



EUR 44,-*



T-SHIRT D'ENTRAÎNEMENT



EUR 24,-*



TEAMLINE LIGA STAR

Conçue pour votre entraînement ! La collection Teamline convainc lors de vos sessions d'entraînement intensives par ses propriétés résistantes et fonctionnelles. Vous profitez ainsi d'un confort élevé et d'une liberté de mouvement maximale ! La collection comprend quatre hauts simples, auxquels un passepoil discret confère un look moderne. Disponible en 7 couleurs différentes - permet de nombreuses possibilités de combinaison.

DISPONIBLE JUSQU'EN 2027









COUPE RAGLAN ET EMPIÈCEMENTS ÉLASTIQUES POUR UNE TOTALE LIBERTÉ DE MOUVEMENT



PASSEPOIL À L'INTÉRIEUR DE LA JAMBE

VESTE D'ENTRAÎNEMENT AVEC CAPUCHE LIGA STAR

Veste d'entraînement résistante pour s'entraîner par temps plus froid.

- Matière fonctionnelle résistante
- Coupe raglan et empiècements élastiques pour une totale liberté de mouvement
- Ourlet droit
- Passepoil de couleur contrastante sur les manches
- Col haut avec capuche et protège-menton
- Poches zippées latérales

Composition: 100% polyester

Empiècements: 92% polyester, 8% élasthanne

Enfants:	T. 104-164	EUR	44,-*
Adultes:	T. S-XXXL	EUR	49,-*

PANTALON D'ENTRAÎNEMENT PERFORMANCE

Résistant, extensible et extrêmement léger. Ce pantalon d'entraînement à la coupe étroite est un incontournable de vos séances d'entraînement.

- Matière fonctionnelle particulièrement robuste et élastique
- Extrêmement léger et en même temps très résistant
- Coupe étroite et ajustée
- Poches zippées latérales
- Passepoil à l'intérieur de la jambe
- Cordon de serrage avec bloc-corde

Composition: 91% polyester, 9% élasthanne

Enfants:	T. 104-164	EUR	36,-*
Adultes:	T. S-XXXL	EUR	42,-*

PANTALON D'ENTRAÎNEMENT AVEC EMPIÈCEMENTS AUX MOLLETS 2.0

Le mouvement en toute liberté.

- Bas de pantalon zippé avec empiècements ajustés aux mollets
- Coupe étroite
- Extrêmement résistant grâce à son solide tissu en polyester
- Poches latérales zippées

Composition: 100% polyester

Enfants:	T. 116-164	EUR	35,-*
Adultes:	T. S-XXXL	EUR	41,-*

! Nouveauté

1032326
rouge/blanc

1032327
new roy/blanc

1032328
émeraude/blanc

1032329
new navy/blanc

1032330
slate grey/noir

1032331
noir/blanc

1032332
jaune/noir



SIX WINGS



SQUAD

1102301
noir/blanc

1102301
noir/blanc

1102301
noir/blanc

1102302
new navy/blanc

1102301
noir/blanc

1102301
noir/blanc

1102301
noir/blanc

5-C

! Nouveauté

LIGA 2.0



3100704
noir



3100705
new navy

LIGA STAR

ESSENTIAL TEAM

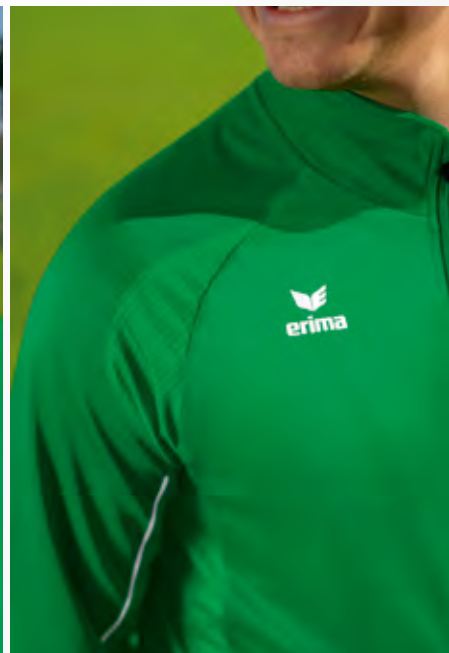

COUPE RAGLAN ET EMPIÈCEMENTS ÉLASTIQUES POUR UNE TOTALE LIBERTÉ DE MOUVEMENT



FERMETURE ÉCLAIR AVEC PASSEPOIL ET PROTÈGE-MENTON

VESTE D'ENTRAÎNEMENT EN POLYESTER LIGA STAR

Cette veste en polyester robuste résiste à toutes les séances d'entraînement.

- Matière fonctionnelle résistante
- Coupe raglan et empiècements élastiques pour une totale liberté de mouvement
- Fermeture éclair avec protège-menton
- Poches zippées latérales
- Passepoil de couleur contrastante sur les manches

Composition: 100% polyester
Empiècements: 92% polyester, 8% élasthanne

Enfants:	T. 104-164	EUR	36,-*
Adultes:	T. S-XXXL	EUR	42,-*

SWEAT D'ENTRAÎNEMENT LIGA STAR

Votre compagnon idéal pour vous entraîner par temps plus froid - s'enfile rapidement grâce à sa fermeture éclair courte et pratique.

- Matière fonctionnelle résistante
- Coupe raglan et empiècements élastiques pour une totale liberté de mouvement
- Fermeture éclair avec passepoil et protège-menton
- Passepoil de couleur contrastante sur les manches

Composition: 100% polyester
Empiècements: 92% polyester, 8% élasthanne

Enfants:	T. 104-164	EUR	39,-*
Adultes:	T. S-XXXL	EUR	44,-*



1032319
rouge/blanc



1032320
new roy/blanc



1032321
émeraude/blanc



1032322
new navy/blanc



1032323
slate grey/noir



1032324
noir/blanc



1032325
jaune/noir



1262301
rouge/blanc



1262302
new roy/blanc



1262303
émeraude/blanc



1262304
new navy/blanc



1262305
slate grey/noir



1262306
noir/blanc



1262307
jaune/noir





COUPE RAGLAN ET EMPIÈCEMENTS ÉLASTIQUES POUR UNE TOTALE LIBERTÉ DE MOUVEMENT

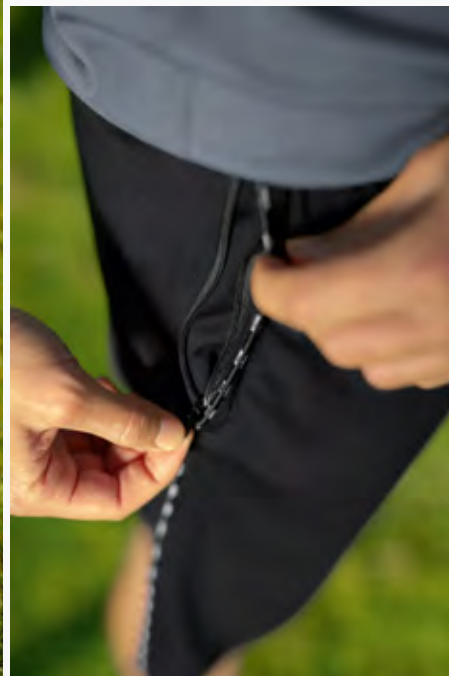

POCHES ZIPPÉES LATÉRALES

T-SHIRT D'ENTRAÎNEMENT LIGA STAR

Robuste, élastique, évacuant l'humidité - fait pour les séances d'entraînement intensives !

- Matière fonctionnelle résistante
- Coupe raglan et empiècements élastiques pour une totale liberté de mouvement
- Passepoil de couleur contrastante sur les manches

Composition: 100% polyester
Empiècements: 92% polyester, 8% élasthanne

Enfants:	T. 104-164	EUR	19,-*
Adultes:	T. S-XXXL	EUR	24,-*

SHORT D'ENTRAÎNEMENT

Short d'entraînement solide et fonctionnel pour une liberté de mouvement optimale.

- Matière fonctionnelle résistante offrant un confort durable
- Séchage rapide et humidité régulée
- Aération mesh augmente la capacité respirante
- Poignets réglables élastiques
- Poches zippées latérales
- Coupe étroite

Composition: 100% polyester
Empiècements: 100% polyester

Enfants:	T. 116-164	EUR	27,-*
Adultes:	T. S-XXXL	EUR	33,-*

Nouveauté

1082328
rouge/blanc



1082329
new roy/blanc



1082330
émeraude/blanc



1082331
new navy/blanc



3151805
noir



3151805
noir



3151805
noir



3151805
noir

1082332
slate grey/noir



1082333
noir/blanc



1082334
jaune/noir



3151805
noir



3151805
noir



3151805
noir

SIX WINGS

SQUAD

5-C

LIGA 2.0

LIGA STAR

ESSENTIAL TEAM

HAUT DE PLUIE TEAM

Protège efficacement contre les précipitations : le haut de pluie vous protège au mieux grâce à ses 1500 mm d'étanchéité.

- Coupe-vent et imperméable grâce à ses 1500 mm d'étanchéité
- Coutures principales soudées
- Fermeture éclair 1/2 zip avec protège-menton
- Col montant
- Doublure mesh
- Bande étroite à l'ourlet et aux manches

Composition: 100% polyester

Enfants:	T. 140-164	EUR	34,-*
Adultes:	T. S-XXXL	EUR	39,-*

3052301
noir



Nouveauté

PANTALON DE PLUIE TEAM

Plus d'excuses en cas de mauvais temps : le pantalon de pluie s'enfile facilement pour toutes les activités en plein air !

- Coupe-vent et imperméable grâce à ses 1500 mm d'étanchéité
- Ceinture élastique avec cordon de serrage
- Poches zippées latérales
- Fermeture éclair à l'ourlet jusqu'au mollet

Composition: 100% polyester

Enfants:	T. 116-164	EUR	29,-*
Adultes:	T. S-XXXL	EUR	34,-*



Nouveauté

3102301
noir

VESTE DE PLUIE TEAM

Montrez votre esprit d'équipe, même sous la pluie !

- Matière supérieure étanche à l'eau, coutures principales soudées
- 1200 mm d'étanchéité
- Doublure en mesh ouverte pour un marquage optimal
- Col montant haut avec capuche intégrée
- Bords élastiques aux manches et bas de veste
- Poches zippées latérales

Composition: 100% polyester

Doublure: 100% polyester

Enfants:	T. 116-164	EUR	44,-*
Adultes:	T. S-XXXL	EUR	50,-*

2052206
noir



2052207
new royal



2052208
rouge



2052209
émeraude



2052210
new navy

VESTE D'HIVER TEAM

Gardez l'esprit d'équipe même par temps froid !
La veste d'hiver est le complément classique de votre tenue d'équipe.

- Matière supérieure étanche à l'eau
- 1.500 mm d'étanchéité
- Rembourré 160 g/m²
- Col haut
- Capuche avec cordon de serrage intégré
- Poches zippées latérales
- Bords élastiques sur les manches
- Poche intérieure avec fermeture velcro

Composition: 100% polyester
Garnissage: 100% polyester

Enfants:	T. 140-164	EUR	87,-*
Adultes:	T. S-XXXXL	EUR	98,-*



2062211
noir

2062212
new royal



2062213
rouge

2062214
slate grey

2062215
new navy

PARKA LONGUE TEAM

Protection et chaleur pour remplaçants et entraîneur.

- Matière supérieure étanche à l'eau
- 1.500 mm d'étanchéité
- Rembourré 160 g/m²
- Col haut
- Capuche avec cordon de serrage intégré
- Poches zippées latérales
- Bords élastiques sur les manches
- Poche intérieure avec fermeture velcro

Composition: 100% polyester
Garnissage: 100% polyester

Adultes:	T. S-XXL	EUR	132,-*
----------	----------	-----	--------



2062221
noir



VESTE TRACKTOP



- Col montant
- Motif d'aile ERIMA sur l'épaule et sur les manches
- Mélange de matières confortable et durable
- Poches latérales zippées
- Larges bords-côtes sur les manches et bas de veste



VUE DE DOS



VESTE TRACKTOP
EUR 61,-*



SWEAT À CAPUCHE
EUR 55,-*



T-SHIRT
EUR 27,-*



T-SHIRT FEMMES
EUR 27,-*



PANTALON SWEAT
EUR 44,-*



SHORT SWEAT
EUR 43,-*



SHORT SWEAT FEMMES
EUR 43,-*



ESSENTIAL TEAM

Retour aux bases ! La Teamline Essential est entièrement axée sur le confort. Le mélange de coton de haute qualité allie une sensation de douceur agréable à la fonctionnalité et à une liberté de mouvements maximale. En plus de ses matières, la collection séduit également par son élégant design intemporel. En harmonie avec la Teamline SIX WINGS, elle redonne vie au motif d'ailes rétro. Pour un look décontracté et de nombreuses possibilités de combinaison pour le sport et les loisirs.







ESSENTIAL TEAM HOMMES



EUR 55,-*
EUR 61,-*

EUR 38,-*
EUR 44,-*



IMPRESSION AILES ERIMA SUR L'ÉPAULE ET LES MANCHES



BAS DE JAMBES ÉTROIT ET ÉLASTIQUÉ

VESTE TRACKTOP ESSENTIAL TEAM

Look rétro réédité ! Votre veste d'entraînement confortable, idéale pour le sport et au quotidien.

- Mélange de matières confortable et résistant
- Col montant
- Bord-côtes aux manches et à bas de veste
- Poches zippées latérales
- Impression ailes ERIMA sur l'épaule et les manches

Composition: 50% coton, 50% polyester

Enfants:	T. 128-164	EUR	55,-*
Adultes:	T. S-XXXL	EUR	61,-*

PANTALON SWEAT ESSENTIAL TEAM

100 % confort ! Ce pantalon de jogging est un incontournable pour le sport et au quotidien.

- Mélange en coton doux
- Stretch léger pour une liberté de mouvement naturelle
- Ceinture élastique avec cordon de serrage
- Poches zippées latérales
- Bas de jambes étroit et élastiqué
- Forme plus étroite au bas de jambes
- Impression ailes ERIMA latéralement sur les mollets

Composition: 60% coton, 40% polyester

Enfants:	T. 128-164	EUR	38,-*
Adultes:	T. S-XXXL	EUR	44,-*

PANTALON SWEAT ESSENTIAL

Le jogging parfait pour chaque jour.

- Agréable sensation de douceur grâce à son fort pourcentage en coton
- Ceinture à passants élastique
- Bords souples au bas des jambes
- Poches à fermeture éclair et logo de couleur contrastante
- Ajustement tendance, près du corps

Composition: 60% coton, 40% polyester

Enfants:	T. 128-164	EUR	41,-*
Adultes:	T. S-XXXL	EUR	46,-*

2032207
noir/slate grey

 2032208
new navy/slate grey

 2032209
rouge/slate grey

 2032210
gris clair chiné/slate grey

 2032211
blanc/monument grey

 2102201
noir/slate grey

 2102202
new navy/slate grey

 2102203
gris clair chiné/slate grey

 2102203
gris clair chiné/slate grey

 2102201
noir/slate grey

 2101805
gris clair chiné/noir

 2101807
noir

PANTALON D'ENTRAÎNEMENT

Décontracté pour le sport et les loisirs.

- Matière fonctionnelle stretch
- Ceinture élastique avec cordon de serrage
- Poches zippées latérales
- Impression logo ERIMA sur le côté

Composition: 100% polyester

Enfants:	T. 128-164	EUR	32,-*
Adultes:	T. S-XXXL	EUR	34,-*

 3102101
noir



EUR 49,-*
EUR 55,-*

EUR 38,-*
EUR 44,-*



IMPRESSION AILES ERIMA SUR LE CÔTÉ



POCHE KANGOUROU

SWEAT À CAPUCHE ESSENTIAL TEAM

Que ce soit pour le sport ou dans la vie de tous les jours, avec ce sweat à capuche léger, toutes les équipes font bonne figure.

- Mélange en coton doux
- Stretch léger pour une liberté de mouvement naturelle
- Poche kangourou
- Capuche avec cordon de serrage
- Larges Bord-côtes aux manches et à bas de sweat
- Variante enfants sans cordon à la capuche
- Impression ailes ERIMA sur le côté

Composition: 60% coton, 40% polyester

Enfants:	T. 128-164	EUR	49,-*
Adultes:	T. S-XXXL	EUR	55,-*

PANTALON SWEAT ESSENTIAL TEAM

100 % confort ! Ce pantalon de jogging est un incontournable pour le sport et au quotidien.

- Mélange en coton doux
- Stretch léger pour une liberté de mouvement naturelle
- Ceinture élastique avec cordon de serrage
- Poches zippées latérales
- Bas de jambes étroit et élastiqué
- Forme plus étroite au bas de jambes
- Impression ailes ERIMA latéralement sur les mollets

Composition: 60% coton, 40% polyester

Enfants:	T. 128-164	EUR	38,-*
Adultes:	T. S-XXXL	EUR	44,-*

PANTALON SWEAT ESSENTIAL

Le jogging parfait pour chaque jour.

- Agréable sensation de douceur grâce à son fort pourcentage en coton
- Ceinture à passants élastique
- Bords souples au bas des jambes
- Poches à fermeture éclair et logo de couleur contrastante
- Ajustement tendance, près du corps

Composition: 60% coton, 40% polyester

Enfants:	T. 128-164	EUR	41,-*
Adultes:	T. S-XXXL	EUR	46,-*

2072207
noir/slate grey

 2072208
new navy/slate grey

 2072209
rouge/slate grey

 2072210
gris clair chiné/slate grey

 2072211
blanc/monument grey

 2102201
noir/slate grey

 2102202
new navy/slate grey

 2102203
gris clair chiné/slate grey

 2102203
gris clair chiné/slate grey

 2102201
noir/slate grey

 2101805
gris clair chiné/noir

 2101807
noir

PANTALON D'ENTRAÎNEMENT

Décontracté pour le sport et les loisirs.

- Matière fonctionnelle stretch
- Ceinture élastique avec cordon de serrage
- Poches zippées latérales
- Impression logo ERIMA sur le côté

Composition: 100% polyester

Enfants:	T. 128-164	EUR	32,-*
Adultes:	T. S-XXXL	EUR	34,-*

 3102101
noir



EUR 22,-*
EUR 27,-*

EUR 37,-*
EUR 43,-*



IMPRESSION AILES ERIMA SUR LE CÔTÉ

T-SHIRT ESSENTIAL TEAM

Look intemporel ! Ce t-shirt classique est agréablement doux et léger sur votre peau

- Mélange en coton doux
- Stretch léger pour une liberté de mouvement naturelle
- Col rond côtelé
- Coupe classique
- Impression ailes ERIMA sur le côté

Composition: 96% coton, 4% élasthanne

Enfants:	T. 128-164	EUR	22,-*
Adultes:	T. S-XXXL	EUR	27,-*

SHORT SWEAT ESSENTIAL

Short décontracté au design intemporel.

- Mélange en coton doux
- Stretch léger pour une liberté de mouvement naturelle
- Ceinture élastique avec cordon de serrage
- Poches latérales
- Impression logo d'aspect 3D à gauche sur la jambe
- Longueur de côté : 54 cm (taille M)

Composition: 60% coton, 40% polyester

Enfants:	T. 128-164	EUR	37,-*
Adultes:	T. S-XXXL	EUR	43,-*

2082207
noir/slate grey



2082208
new navy/slate grey



2081806
noir



2092201
new navy

2082209
rouge/slate grey



2082210
gris clair chiné/slate grey



2082211
blanc/monument grey



2081804
gris clair chiné/noir



2081804
gris clair chiné/noir



2081806
noir

ESSENTIAL TEAM FEMMES



EUR 61,-*

EUR 44,-*



COL MONTANT



BAS DE JAMBES ÉTROIT ET ÉLASTIQUÉ

VESTE TRACKTOP ESSENTIAL TEAM

Look rétro réédité ! Votre veste d'entraînement confortable, idéale pour le sport et au quotidien.

- Mélange de matières confortable et résistant
- Col montant
- Bord-côtes aux manches et à bas de veste
- Poches zippées latérales
- Impression ailes ERIMA sur l'épaule et les manches
- Coupe cintrée

Composition: 50% coton, 50% polyester

Femmes: T. 34-44 EUR 61,-*

PANTALON SWEAT ESSENTIAL TEAM

100 % confort ! Ce pantalon de jogging est un incontournable pour le sport et au quotidien.

- Mélange en coton doux
- Stretch léger pour une liberté de mouvement naturelle
- Ceinture élastique avec cordon de serrage
- Poches zippées latérales
- Bas de jambes étroit et élastiqué
- Forme plus étroite au bas de jambes
- Impression ailes ERIMA latéralement sur les mollets

Composition: 60% coton, 40% polyester

Femmes: T. 34-44 EUR 44,-*

PANTALON SWEAT ESSENTIAL

Le jogging parfait pour chaque jour.

- Agréable sensation de douceur grâce à son fort pourcentage en coton
- Ceinture à passants élastique
- Bords souples au bas des jambes
- Poches à fermeture éclair et logo de couleur contrastante
- Ajustement tendance, près du corps

Composition: 60% coton, 40% polyester

Femmes: T. 34-48 EUR 46,-*

2032212
noir/slate grey



2032213
new navy/slate grey



2032214
rouge/slate grey



2032215
gris clair chiné/slate grey



2032216
blanc/monument grey



2102204
noir/slate grey



2102205
new navy/slate grey



2102206
gris clair chiné/slate grey



2102206
gris clair chiné/slate grey



2102204
noir/slate grey



2101811
gris clair chiné/noir



2101813
noir

ESSENTIAL TEAM FEMMES



EUR 55,-*

EUR 44,-*



IMPRESSION AILES ERIMA SUR LE CÔTÉ



POCHE KANGOUROU

SWEAT À CAPUCHE ESSENTIAL TEAM

Que ce soit pour le sport ou dans la vie de tous les jours, avec ce sweat à capuche léger, toutes les équipes font bonne figure.

- Mélange en coton doux
- Stretch léger pour une liberté de mouvement naturelle
- Poche kangourou
- Capuche avec cordon de serrage
- Larges Bord-côtes aux manches et à bas de sweat
- Variante enfants sans cordon à la capuche
- Impression ailes ERIMA sur le côté
- Coupe cintrée

Composition: 60% coton, 40% polyester

Femmes: T. 34-44 EUR 55,-*

PANTALON SWEAT ESSENTIAL TEAM

100 % confort ! Ce pantalon de jogging est un incontournable pour le sport et au quotidien.

- Mélange en coton doux
- Stretch léger pour une liberté de mouvement naturelle
- Ceinture élastique avec cordon de serrage
- Poches zippées latérales
- Bas de jambes étroit et élastiqué
- Forme plus étroite au bas de jambes
- Impression ailes ERIMA latéralement sur les mollets

Composition: 60% coton, 40% polyester

Femmes: T. 34-44 EUR 44,-*

PANTALON SWEAT ESSENTIAL

Le jogging parfait pour chaque jour.

- Agréable sensation de douceur grâce à son fort pourcentage en coton
- Ceinture à passants élastique
- Bords souples au bas des jambes
- Poches à fermeture éclair et logo de couleur contrastante
- Ajustement tendance, près du corps

Composition: 60% coton, 40% polyester

Femmes: T. 34-48 EUR 46,-*

2072212
noir/slate grey



2072213
new navy/slate grey



2072214
rouge/slate grey



2072215
gris clair chiné/slate grey



2072216
blanc/monument grey



2102204
noir/slate grey



2102205
new navy/slate grey



2102206
gris clair chiné/slate grey



2102206
gris clair chiné/slate grey



2102204
noir/slate grey



2101811
gris clair chiné/noir



2101813
noir

ESSENTIAL TEAM FEMMES



EUR 27,-*

EUR 43,-*



IMPRESSION AILES ERIMA SUR LE CÔTÉ

T-SHIRT ESSENTIAL TEAM

Élégance au sport et au quotidien ! Ce t-shirt combine des manches amples avec une coupe oversize légère et confortable.

- Mélange en coton doux
- Stretch léger pour une liberté de mouvement naturelle
- Col rond côtelé
- Impression ailes ERIMA sur le côté
- Coupe cintrée

Composition: 96% coton, 4% élasthanne

Femmes: T. 34-44 EUR 27,-*

SHORT SWEAT ESSENTIAL TEAM

Short décontracté au design intemporel.

- Mélange en coton doux
- Stretch léger pour une liberté de mouvement naturelle
- Ceinture élastique avec cordon de serrage
- Poches latérales
- Impression logo d'aspect 3D à gauche sur la jambe
- Longueur : 32 cm (t.38)

Composition: 60% coton, 40% polyester

Femmes: T. 34-44 EUR 43,-*

2082212
noir/slate grey



2082213
new navy/slate grey



2092202
noir



2092203
new navy

2082214
rouge/slate grey



2082215
gris clair chiné/slate grey



2082216
blanc/monument grey



2092204
gris chiné clair



2092204
gris chiné clair



2092202
noir

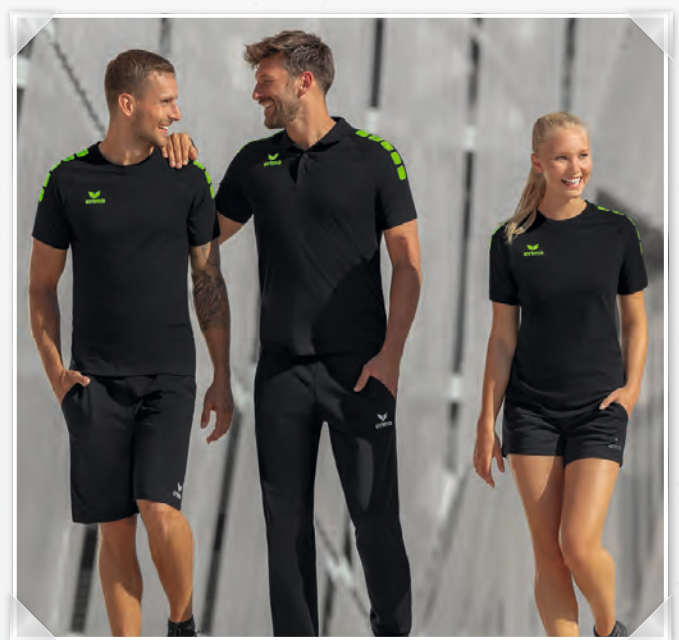
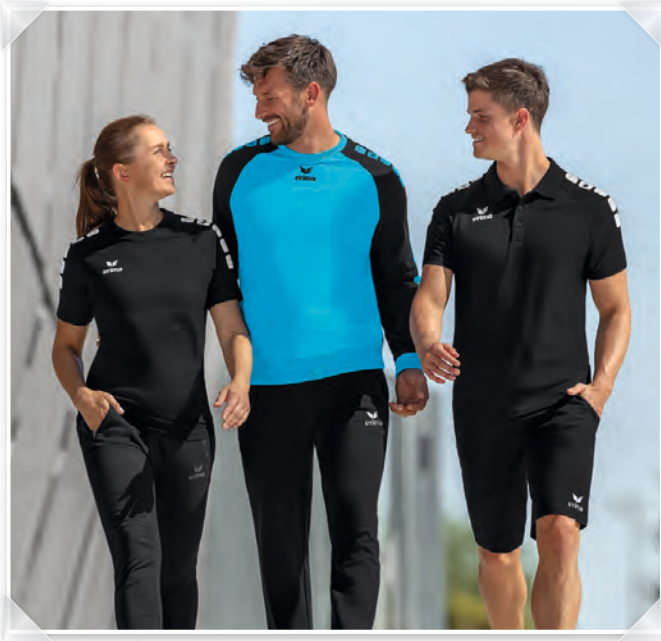

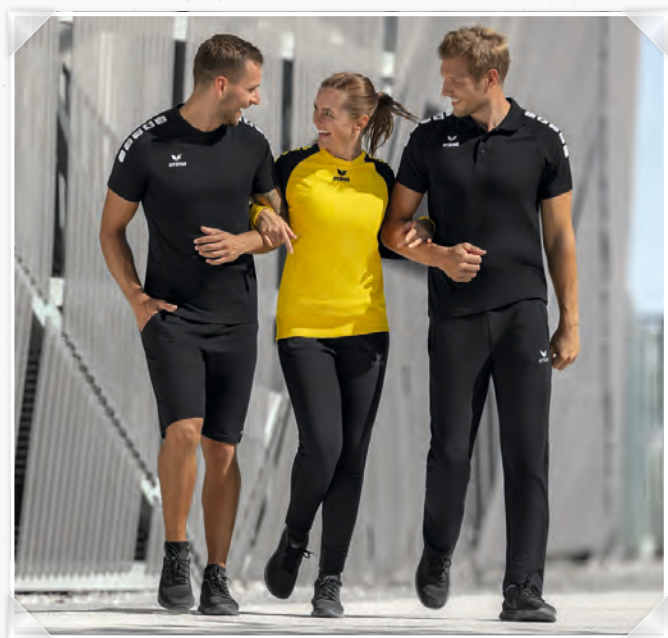

ESSENTIAL 5-C



EUR 46,-*
EUR 52,-*

EUR 46,-*
EUR 52,-*



IMPRIMÉ STYLÉ 5-C D'ASPECT 3D



LARGES BORDS-CÔTES

SWEAT-SHIRT ESSENTIAL 5-C

Résistant, au design tendance.

- Coton mélangé doux
- Larges bords-côtes sur les manches et bas de sweat
- Imprimé stylée 5-C d'aspect 3D

Composition: 80% coton, 20% polyester

Enfants:	T. 128-164	EUR	46,-*
Adultes:	T. S-XXXL	EUR	52,-*

PANTALON SWEAT ESSENTIAL 5-C

Léger, décontracté, super doux. Un compagnon confortable au look 5-C.

- Bas de pantalon droit
- Poches latérales
- Imprimé stylée 5-C d'aspect 3D

Composition: 80% coton, 20% polyester

Enfants:	T. 128-164	EUR	46,-*
Adultes:	T. S-XXXL	EUR	52,-*

6071901
rouge/blanc



6071902
new roy/blanc



6071903
noir/blanc



2101907
noir/blanc



2101907
noir/blanc



2101907
noir/blanc



2101908
new navy/blanc

6071904
green/blanc



6071905
curaçao/noir



6071906
jaune/noir



2101907
noir/blanc



2101907
noir/blanc



2101907
noir/blanc



ESSENTIAL 5-C



EUR 22,-*
EUR 29,-*

EUR 30,-*
EUR 35,-*

EUR 37,-*
EUR 43,-*



IMPRIMÉ STYLÉ 5-C D'ASPECT 3D



CEINTURE ÉLASTIQUE AVEC CORDON DE SERRAGE

T-SHIRT 5-C ESSENTIAL

Une impression dynamique sur coton doux rend hommage à la collection 5-C.

- Mélange de matières résistant
- Imprimé stylée 5-C d'aspect 3D

Composition: 50% coton, 50% polyester

Enfants:	T. 110-164	EUR	22,-*
Adultes:	T. S-XXXL	EUR	29,-*

POLO 5-C ESSENTIAL

Dynamique et classique.

- Mélange de matières résistant
- Col polo avec boutonnière à 3 boutons
- Imprimé stylée 5-C d'aspect 3D

Composition: 50% coton, 50% polyester

Enfants:	T. 128-164	EUR	30,-*
Adultes:	T. S-XXXL	EUR	35,-*

SHORT SWEAT ESSENTIAL

Short décontracté au design intemporel.

- Mélange en coton doux
- Stretch léger pour une liberté de mouvement naturelle
- Ceinture élastique avec cordon de serrage
- Poches latérales
- Impression logo d'aspect 3D à gauche sur la jambe
- Longueur de côté : 54 cm (taille M)

Composition: 60% coton, 40% polyester

Enfants:	T. 128-164	EUR	37,-*
Adultes:	T. S-XXXL	EUR	43,-*



2081932
noir/
blanc

2081933
rouge/
blanc

2081934
new roy/
blanc

2081935
blanc/
noir

2081936
green/
blanc

2081937
new navy/
rouge

2081938
gris chiné/
noir

2081939
noir /
green gecko



2111901
noir/
blanc

2111902
rouge/
blanc

2111903
new roy/
blanc

2111904
blanc/
noir

2111905
green/
blanc

2111906
new navy/
rouge

2111907
gris chiné/
noir

2111908
noir /
green gecko



2081804
gris clair chiné/noir



2081806
noir



2092201
new navy



PANTALONS

Qu'il s'agisse de pantalons d'entraînement, de présentation ou de jogging, grâce à leur coupe précise, nos pantalons donnent l'impression d'être faits sur mesure. Leurs matières résistantes et à séchage particulièrement rapide assurent un confort durable dans le sport et les loisirs.





Nouveauté



1102306
new navy

1102307
slate grey

HAUTS
BASICS

ATHLETISME/
RUNNING

SOUS-
VÊTEMENTS/
FONCTIONNELS

FOOTBALL
MAILLOTS &
SHORTS

BAS ET
PROTEGES
TIBIAS

GARDIENS

BALLONS
DE FOOT

INDOOR
MAILLOTS &
SHORTS

BALLONS
DE INDOOR

ARBITRES

BAGAGERIE

ACCESSOIRES

PANTALON DE PRÉSENTATION CHANGE by erima

Polyvalent grâce à son design simple et à ses matières fonctionnelles. Disponible en trois différentes longueurs.

- Matière fonctionnelle légère et élastique pour une régulation de la température optimale
- Couleur « Noir » également disponible en taille courte et longue
- Empiècements en stretch latéraux pour une plus grande liberté de mouvement
- Cordon de serrage plus large avec bloc-corde
- Bords souples et fermeture éclair au bas des jambes
- Poches zippées latérales
- Sans doublure

Composition: 100 % polyester recyclé

Enfants:	T. 128-164	EUR	44,-*
Adultes:	T. S-XXXL	EUR	49,-*
	T. S/K-XXXL/K	EUR	49,-*
	T. S/L-XXL/L	EUR	49,-*



Pantalon noir disponible en 3 longueurs différentes



+5 cm

-6 cm

T. S-XXXL
T. S/K-XXXL/K
T. S/L-XXL/L

1102305
1102308
1102309
noir

PANTALON DE PRÉSENTATION TEAM

Sobre et polyvalent ! Ce pantalon léger et respirant peut être combiné avec toutes les Teamlines.

- Matière fonctionnelle légère et élastique
- Ceinture élastique large avec cordon de serrage
- Poches zippées latérales
- Bas de jambes élastiqué et zippé

Composition: 100% polyester

Enfants:	T. 128-164	EUR	41,-*
Adultes:	T. S-XXXL	EUR	46,-*



1102235
noir/rouge



1102236
new navy/new roy



1102237
noir/slate grey



1102238
noir/émeraude



1102239
new navy/rouge



1102240
noir/jaune



1102241
noir/curaçao



1102242
noir/blanc

PANTALON DE PRÉSENTATION ATLANTA

Léger, confortable, sans fioriture.

- Bas de pantalon droit
- Matière extensible à séchage rapide
- Poches latérales zippées
- Sans doublure

Composition: 93% nylon, 7% élasthanne

Enfants:	T. 128-164	EUR	42,-*
Adultes:	T. S-XXXL	EUR	47,-*



2100704
noir

PANTALON WORKER SIX WINGS

Soyez fier de votre équipe ! Le pantalon d'entraînement est toujours prêt, pour l'intérieur ou pour l'extérieur.

- Matière fonctionnelle résistante
- Ceinture élastique large avec cordon de serrage
- Poches zippées latérales
- Larges bords-côtes aux bas de jambes et zippés
- Forme plus étroite au bas de jambes
- Design ailes ERIMA en haut sur le côté

Composition: 100% polyester

Enfants:	T. 116-164	EUR	36,-*
Adultes:	T. S-XXXL	EUR	42,-*



1102201
noir/rouge



1102202
new navy/new roy



1102203
noir/slate grey



1102204
noir/émeraude



1102205
new navy/rouge



1102206
noir/jaune



1102207
noir/curaçao



1102208
noir/new orange



1102209
noir/blanc

PANTALON WORKER SQUAD

Un Must-have pour la tenue d'entraînement.

- Matière fonctionnelle légère
- Bord-côtes élastiques avec cordon de serrage
- Poches zippées latérales
- Forme plus étroite au bas de jambes
- Bas de jambes zippés

Composition: 100% polyester

Enfants:	T. 116-164	EUR	38,-*
Adultes:	T. S-XXXL	EUR	43,-*



1102001
noir/silver grey



1102002
slate grey/silver grey



1102003
new navy/silver grey



1102004
noir/blanc



PANTALON EN POLYESTER SHOOTER 2.0

Robuste et chic pour l'entraînement et les loisirs.

- Bas de pantalon zippé avec cordon de serrage
- Matière fonctionnelle stretch
- Poches latérales zippées

Composition: 100% polyester

Enfants:	T. 116-164	EUR	24,-*
Adultes:	T. S-XXXL	EUR	30,-*



1100702
noir/blanc



1100719
new navy/blanc

PANTALON D'ENTRAÎNEMENT EN POLYESTER AVEC BAS-CÔTE

Pantalon en polyester solide et résistant à un prix attractif.

- Matière fonctionnelle stretch
- Poches latérales
- Bas de pantalon élastiqué et zippé

Composition: 100% polyester

Enfants:	T. 104, 116-164	EUR	29,-*
Adultes:	T. S-XXXL	EUR	34,-*



110620
noir



110621
new navy



PANTALON D'ENTRAÎNEMENT PERFORMANCE

Résistant, extensible et extrêmement léger. Ce pantalon d'entraînement à la coupe étroite est un incontournable de vos séances d'entraînement.

- Matière fonctionnelle particulièrement robuste et élastique
- Extrêmement léger et en même temps très résistant
- Coupe étroite et ajustée
- Poches zippées latérales
- Passepoil à l'intérieur de la jambe
- Cordon de serrage avec bloc-corde

Composition: 91% polyester, 9% élasthanne

Enfants:	T. 104-164	EUR	36,-*
Adultes:	T. S-XXXL	EUR	42,-*



1102301
noir/blanc



1102302
new navy/blanc

PANTALON D'ENTRAÎNEMENT AVEC EMPIÈCEMENTS AUX MOLLETS 2.0

Le mouvement en toute liberté.

- Bas de pantalon zippé avec empiècements ajustés aux mollets
- Coupe étroite
- Extrêmement résistant grâce à son solide tissu en polyester
- Poches latérales zippées

Composition: 100% polyester

Enfants:	T. 116-164	EUR	35,-*
Adultes:	T. S-XXXL	EUR	41,-*



3100704
noir



3100705
new navy



3102101
noir

PANTALON D'ENTRAÎNEMENT

Décontracté pour le sport et les loisirs.

- Matière fonctionnelle stretch
- Ceinture élastique avec cordon de serrage
- Poches zippées latérales
- Impression logo ERIMA sur le côté

Composition: 100% polyester

Enfants:	T. 128-164	EUR	32,-*
Adultes:	T. S-XXXL	EUR	34,-*



3100702
noir

PANTALON D'ENTRAÎNEMENT AVEC EMPIÈCEMENTS AUX MOLLETS ET PIPING 2.0

Confort de première classe. Très grande longévité.

- Extrêmement résistant grâce à son solide tissu en polyester
- Coupe étroite
- Liseret latéral
- Poches latérales zippées
- Bas de pantalon zippé avec empiècements latéraux aux mollets

Composition: 100% polyester

Enfants:	T. 116-164	EUR	36,-*
Adultes:	T. S-XXXL	EUR	42,-*



3100701
noir

PANTALON D'ENTRAÎNEMENT TEC 2.0

Fiable, robuste et confortable. Entraînement après entraînement.

- Polyester fonctionnel particulièrement résistant
- Coupe étroite
- Hanches et genoux renforcés pour une longue durabilité
- Bas de pantalon zippé avec empiècements latéraux aux mollets

Composition: 100% polyester
Empiècements: 100% polyester

Enfants:	T. 116-164	EUR	42,-*
Adultes:	T. S-XXXL	EUR	47,-*

 HAUTS
BASICS

 ATHLETISME/
RUNNING

 SOUS-
VÊTEMENTS
FONCTIONNELS

 FOOTBALL
MAILLOTS &
SHORTS

 BAS ET
PROTEGES
TIBIAS

GARDIENS

 BALLONS
DE FOOT

 INDOOR
MAILLOTS &
SHORTS

 BALLONS
DE INDOOR

ARBITRES

BAGAGERIE

ACCESSOIRES

 8100702
noir

 3102301
noir

Nouveauté

PANTALON AVEC ZIP INTÉGRAL

Un confort exceptionnel à la rencontre d'une fonctionnalité maximale.

- Bas de pantalon droit
- Matière extensible à séchage rapide
- Poches latérales zippées
- Fermeture éclair latérale sur toute la hauteur

Composition: 93% nylon, 7% élasthanne

Enfants:	T. 128-164	EUR	44,-*
Adultes:	T. S-XXXL	EUR	51,-*

PANTALON DE PLUIE TEAM

Plus d'excuses en cas de mauvais temps : le pantalon de pluie s'enfile facilement pour toutes les activités en plein air !

- Coupe-vent et imperméable grâce à ses 1500 mm d'étanchéité
- Ceinture élastique avec cordon de serrage
- Poches zippées latérales
- Fermeture éclair à l'ourlet jusqu'au mollet

Composition: 100% polyester

Enfants:	T. 116-164	EUR	29,-*
Adultes:	T. S-XXXL	EUR	34,-*



PANTALON SWEAT ESSENTIAL TEAM

100 % confort ! Ce pantalon de jogging est un incontournable pour le sport et au quotidien.

- Mélange en coton doux
- Stretch léger pour une liberté de mouvement naturelle
- Ceinture élastique avec cordon de serrage
- Poches zippées latérales
- Bas de jambes étroit et élastiqué
- Forme plus étroite au bas de jambes
- Impression ailes ERIMA latéralement sur les mollets

Composition: 60% coton, 40% polyester

Enfants:	T. 128-164	EUR	38,-*
Adultes:	T. S-XXXL	EUR	44,-*



2102201
noir/slate grey



2102202
new navy/slate grey



2102203
gris clair chiné/slate grey

PANTALON SWEAT ESSENTIAL

Le jogging parfait pour chaque jour.

- Agréable sensation de douceur grâce à son fort pourcentage en coton
- Ceinture à passants élastique
- Bords souples au bas des jambes
- Poches à fermeture éclair et logo de couleur contrastante
- Ajustement tendance, près du corps

Composition: 60% coton, 40% polyester

Enfants:	T. 128-164	EUR	41,-*
Adultes:	T. S-XXXL	EUR	46,-*



2101805
gris clair chiné/noir



2101807
noir

PANTALON SWEAT ÉLASTIQUÉ

Notre classique pour l'entraînement et les loisirs ne doit pas manquer dans l'armoire.

- Cordon de serrage plus large avec bloc-corde
- Poches latérales
- Bords-côtes aux ourlets
- Grammage : env. 280 g/m²

Composition: 80% coton, 20% polyester

Enfants:	T. 116-164	EUR	32,-*
Adultes:	T. S-XXXL	EUR	37,-*



210330
noir



PANTALON SWEAT ESSENTIAL 5-C

Léger, décontracté, super doux. Un compagnon confortable au look 5-C.

- Bas de pantalon droit
- Poches latérales
- Imprimé stylée 5-C d'aspect 3D

Composition: 80% coton, 20% polyester

Enfants:	T. 128-164	EUR	46,-*
Adultes:	T. S-XXXL	EUR	52,-*



2101907
noir/blanc



2101908
new navy/blanc



Nouveauté

SHORT CHANGE by erima

Ce short léger convainc par sa matière fonctionnelle et son grand confort - que ce soit à l'entraînement ou pendant les loisirs.

- Matière fonctionnelle douce à séchage rapide pour une sensation de fraîcheur
- Empiècements en stretch latéraux pour une plus grande liberté de mouvement
- Ceinture large avec cordon de serrage pour un ajustement confortable
- Poches zippées latérales
- Short intérieur en jersey simple
- Longueur latérale pour la taille M : 50 cm

Composition: 100 % polyester recyclé
Slippé: 100% polyester

Enfants:	T. 128-164	EUR	34,-*
Adultes:	T. S-XXXL	EUR	39,-*



1162301
noir



1162302
new navy



1162303
slate grey

SHORT CLUB 1900

Short confortable pour l'entraînement et les loisirs.

- Matière fonctionnelle très légère et à séchage rapide
- Traitement antistatique
- Poches latérales
- Longueur pour la taille 6 : 48 cm
- Slippé

Composition: 100% polyester

Enfants:	T. 0-3	EUR	29,-*
Adultes:	T. 4-12	EUR	34,-*



109330
noir



109331
new royal



109332
rouge



109336
new navy

SHORT DE TENNIS

Un partenaire d'entraînement pratique - pas seulement sur le court.

- Matière fonctionnelle à séchage rapide
- Ceinture élastique avec cordon de serrage
- Grandes poches latérales en mesh pour les balles de tennis
- Non slippé

Composition: 100% polyester

Enfants:	T. 128-164	EUR	40,-*
Adultes:	T. S-XXXL	EUR	45,-*



2152101
new blanc



2152102
noir



2152103
slate grey



SHORT WORKER SIX WINGS

Confortable et fonctionnel ! Que ce soit pour l'entraînement ou les loisirs, ce short vous accompagne dans toutes les situations

- Matière fonctionnelle résistante
- Ceinture élastique large avec cordon de serrage
- Poches zippées latérales
- Non slippé
- Design ailes ERIMA sur le côté
- Longueur de côté : 50 cm (taille M)

Composition: 100% polyester

Enfants:	T. 116-164	EUR	28,-*
Adultes:	T. S-XXXL	EUR	33,-*



1152210
noir/rouge



1152211
new navy/new roy



1152212
noir/slate grey



1152213
noir/émeraude



1152214
new navy/rouge



1152215
noir/jaune



1152216
noir/curaçao



1152217
noir/new orange



1152218
noir/blanc

SHORT WORKER SQUAD

Confortable et fonctionnel quelle que soit la situation.

- Matière fonctionnelle légère
- Bord-côtes élastiques avec cordon de serrage
- Poches zippées latérales
- Non slippé
- Longueur de côté : 50 cm (taille M)

Composition: 100% polyester

Enfants:	T. 116-164	EUR	30,-*
Adultes:	T. S-XXXL	EUR	35,-*



1152001
noir/silver grey



1152002
slate grey/silver grey



1152003
new navy/silver grey



1152004
noir/blanc

 HAUTS
BASICS

 ATHLETISME/
RUNNING

 SOUS-
VÊTEMENTS
FONCTIONNELS

 FOOTBALL
MAILLOTS &
SHORTS

 BAS ET
PROTEGES
TIBIAS

GARDIENS

 BALLONS
DE FOOT

 INDOOR
MAILLOTS &
SHORTS

 BALLONS
DE INDOOR

ARBITRES

BAGAGERIE

ACCESSOIRES

SHORT SWEAT ESSENTIAL

Short décontracté au design intemporel.

- Mélange en coton doux
- Stretch léger pour une liberté de mouvement naturelle
- Ceinture élastique avec cordon de serrage
- Poches latérales
- Impression logo d'aspect 3D à gauche sur la jambe
- Longueur de côté : 54 cm (taille M)

Composition: 60% coton, 40% polyester

Enfants:	T. 128-164	EUR	37,-*
Adultes:	T. S-XXXL	EUR	43,-*



2081804
gris clair chiné/noir



2081806
noir



2092201
new navy

SHORT D'ENTRAÎNEMENT

Short d'entraînement solide et fonctionnel pour une liberté de mouvement optimale.

- Matière fonctionnelle résistante offrant un confort durable
- Séchage rapide et humidité régulée
- Aération mesh augmente la capacité respirante
- Poignets réglables élastiques
- Poches zippées latérales
- Coupe étroite

Composition: 100% polyester

Empiècements: 100% polyester

Enfants:	T. 116-164	EUR	27,-*
Adultes:	T. S-XXXL	EUR	33,-*



3151805
noir



PANTACOURT

Modèle Basic pour un look de loisir sportif.

- Matière textile légère à séchage rapide
- Facile d'entretien et résistant
- Forme ergonomique
- Ceinture élastique avec cordon de serrage intégré
- Poches zippées latérales

Composition: 100% polyester

Enfants:	T. 116-164	EUR	35,-*
Adultes:	T. S-XXXL	EUR	41,-*



2101802
noir





1102311
new navy

1102312
slate grey



PANTALON DE PRÉSENTATION CHANGE by erima

Polyvalent grâce à son design simple et à ses matières fonctionnelles. Disponible en trois différentes longueurs.

- Matière fonctionnelle légère et élastique pour une régulation de la température optimale
- Couleur « Noir » également disponible en taille courte et longue
- Empiècements en stretch latéraux pour une plus grande liberté de mouvement
- Cordon de serrage plus large avec bloc-corde
- Bords souples et fermeture éclair au bas des jambes
- Poches zippées latérales
- Sans doublure
- Coupe spéciale femme

Composition: 100 % polyester recyclé

Femmes:	T. 34-48	EUR	49,-*
	T. 36K-48K	EUR	49,-*
	T. 36L-46L	EUR	49,-*



Pantalon noir disponible en 3 longueurs différentes



+5 cm

-6 cm

T. 34-48
T. 36K-48K
T. 36L-46L

1102310
1102313
1102314
noir

PANTALON DE PRÉSENTATION TEAM

Sobre et polyvalent ! Ce pantalon léger et respirant peut être combiné avec toutes les Teamlines.

- Matière fonctionnelle légère et élastique
- Ceinture élastique large avec cordon de serrage
- Poches zippées latérales
- Bas de jambes élastiqué
- et zippé

Composition: 100% polyester

Femmes: T. 34-44 EUR 46,-*



1102243
noir/rouge



1102244
new navy/new roy



1102245
noir/slate grey



1102246
noir/émeraude



1102247
new navy/rouge



1102248
noir/jaune



1102249
noir/curaçao



1102250
noir/blanc

PANTALON DE PRÉSENTATION ATLANTA

Léger, confortable, sans fioriture.

- Bas de pantalon droit
- Coupe spéciale femme
- Matière extensible à séchage rapide
- Poches latérales zippées

Composition: 93% nylon, 7% élasthanne

Femmes: T. 34-48 EUR 47,-*



2100703
noir

PANTALON WORKER SIX WINGS

Soyez fier de votre équipe ! Le pantalon d'entraînement est toujours prêt, pour l'intérieur ou pour l'extérieur.

- Matière fonctionnelle résistante
- Ceinture élastique large avec cordon de serrage
- Poches zippées latérales
- Larges bords-côtes aux bas de jambes et zippés
- Forme plus étroite au bas de jambes
- Design ailes ERIMA en haut sur le côté

Composition: 100% polyester

Femmes: T. 34-44 EUR 42,-*



1102210
noir/rouge

1102211
new navy/new roy

1102212
noir/slate grey

1102213
noir/émeraude



1102214
new navy/rouge

1102215
noir/jaune

1102216
noir/curaçao

1102217
noir/new orange

1102218
noir/blanc



1102005
noir/silver grey

1102006
slate grey/silver grey

1102007
new navy/silver grey

1102008
noir/blanc

PANTALON WORKER SQUAD

Un Must-have pour la tenue d'entraînement.

- Matière fonctionnelle légère
- Bord-côtes élastiques avec cordon de serrage
- Poches zippées latérales
- Forme plus étroite au bas de jambes
- Bas de jambes zippés

Composition: 100% polyester

Femmes: T. 34-48 EUR 43,-*



Nouveauté

PANTALON D'ENTRAÎNEMENT PERFORMANCE

Résistant, extensible et extrêmement léger. Ce pantalon d'entraînement à la coupe étroite est un incontournable de vos séances d'entraînement.

- Matière fonctionnelle particulièrement robuste et élastique
- Extrêmement léger et en même temps très résistant
- Coupe étroite et ajustée
- Poches zippées latérales
- Passepoil à l'intérieur de la jambe
- Cordon de serrage avec bloc-corde
- Coupe spéciale femme

Composition: 91% polyester, 9% élasthanne

Femmes: T. 34-48 EUR 42,-*



1102303
noir/blanc



1102304
new navy/blanc



PANTALON EN POLYESTER SHOOTER 2.0

Robuste et chic pour l'entraînement et les loisirs.

- Matière fonctionnelle stretch
- Bas de pantalon droit zippé avec cordon de serrage
- Coupe spéciale femme
- Poches latérales zippées

Composition: 100% polyester

Femmes: T. 34-48 EUR 30,-*



1100701
noir/blanc



1100717
new navy/blanc

PANTALON AVEC ZIP INTÉGRAL

Un confort exceptionnel à la rencontre d'une fonctionnalité maximale.

- Bas de pantalon droit
- Coupe spéciale femme
- Matière extensible à séchage rapide
- Poches latérales zippées
- Fermeture éclair latérale sur toute la hauteur

Composition: 93% nylon, 7% élasthanne

Femmes: T. 34-48 EUR 51,-*



8100701
noir



PANTALON SWEAT

Pantalon de jogging confortable en 3 longueurs.

- Cordon de serrage plus large avec bloc-corde
- Poches latérales
- Coupe droite, près du corps
- Bas de pantalon droit

Composition: 80% coton, 20% polyester

Femmes:	T. 34-48	EUR	48,-*
	T. 36L-46L	EUR	48,-*
	T. 34K-48K	EUR	48,-*



T. 34-48
T. 36L-46L
T. 34K-48K

2101901
2101905
2101903
noir

PANTALON SWEAT ÉLASTIQUÉ

Pour pratiquer le yoga, le pilates ou pour vos loisirs. Grâce à notre pantalon sweat, vous ferez toujours bonne figure !

- Cordon de serrage plus large avec bloc-corde
- Poches latérales
- Larges bords-côtes aux ourlets

Composition: 94% coton, 6% élasthanne

Femmes:	T. 34-48	EUR	48,-*
---------	----------	-----	-------



210211
noir

PANTALON DE YOGA

Pantalon léger tombant librement pour les cours de Yoga et de Pilates.

- Matière légère, laissant respirer pour un sentiment d'être au sec
- Matière stretch pour une totale liberté de mouvement
- Ceinture large avec cordon de serrage
- Coutures plates réduisant le frottement
- Ourlets hauts au bas des jambes
- Poches latérales

Composition: 57 % modal, 37 % lyocell, 6 % élasthanne

Femmes:	T. 34-48	EUR	51,-*
---------	----------	-----	-------



2101801
noir

PANTALON SWEAT ESSENTIAL TEAM

100 % confort ! Ce pantalon de jogging est un incontournable pour le sport et au quotidien.

- Mélange en coton doux
- Stretch léger pour une liberté de mouvement naturelle
- Ceinture élastique avec cordon de serrage
- Poches zippées latérales
- Bas de jambes étroit et élastiqué
- Forme plus étroite au bas de jambes
- Impression ailes ERIMA latéralement sur les mollets

Composition: 60% coton, 40% polyester

Femmes: T. 34-44 EUR 44,-*



2102204
noir/slate grey

2102205
new navy/slate grey

2102206
gris clair chiné/slate grey



PANTALON SWEAT ESSENTIAL

Le jogging parfait pour chaque jour.

- Agréable sensation de douceur grâce à son fort pourcentage en coton
- Ceinture à passants élastique
- Bords souples au bas des jambes
- Poches à fermeture éclair et logo de couleur contrastante
- Ajustement tendance, près du corps

Composition: 60% coton, 40% polyester

Femmes: T. 34-48 EUR 46,-*



2101811
gris clair chiné/noir

2101813
noir



Disponible également pour enfants

COLLANT BASIC

Un incontournable pour le sport et votre quotidien ! Ce collant tout simple vous soutient parfaitement dans toutes les situations.

- Matière fonctionnelle stretch
- Large ceinture avec élastique fin
- Poches intégrées au dos au niveau de la ceinture
- Coutures plates pour un confort élevé

Composition: 90% polyester, 10% élasthanne

Enfants: T. 128-164 EUR 31,-*
Femmes: T. 34-44 EUR 34,-*



2292302
noir



Nouveauté

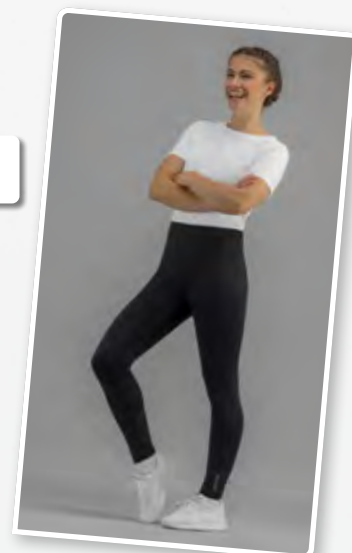

COLLANT PERFORMANCE

Que cela soit pour le sport ou au quotidien, le collant souligne la silhouette.

- Matière stretch solide, évacuant l'humidité
- Opaque et résistant
- Large bord élastique pour un support aux hanches et un maintien parfait
- Poches latérales en mesh pour smartphone, etc.
- Coutures plates pour une sensation sans frottement
- Empiècements mesh aux mollets

Composition: 100% polyester

Femmes: T. 34-44 EUR 54,-*



2292201
noir



POCHES LATÉRALES EN MESH POUR
SMARTPHONE, ETC.

 HAUTS
BASICS

 ATHLETISME/
RUNNING

 SOUS-
VÊTEMENTS
FONCTIONNELS

 FOOTBALL
MAILLOTS &
SHORTS

PANTALON SWEAT 3/4 ÉLASTIQUÉ

Pour pratiquer le yoga, le pilates ou pour vos loisirs. Grâce à notre pantalon sweat, vous ferez toujours bonne figure !

- Cordon de serrage plus large avec bloc-corde
- Poches latérales
- Larges bords-côtes aux ourlets
- Poche arrière

Composition: 94% coton, 6% élasthanne

Femmes: T. 34-48 EUR 43,-*



210200
noir

 BAS ET
PROTEGES
TIBIAS

GARDIENS

 BALLONS
DE FOOT

 INDOOR
MAILLOTS &
SHORTS

PANTACOURT

Modèle Basic pour un look de loisir sportif.

- Matière textile légère à séchage rapide
- Facile d'entretien et résistant
- Forme ergonomique
- Ceinture élastique avec cordon de serrage intégré
- Poches zippées latérales

Composition: 100% polyester

Femmes: T. 34-48 EUR 41,-*



2101808
noir

 BALLONS
DE INDOOR

ARBITRES

BAGAGERIE

ACCESSOIRES



SHORT CHANGE by erima

Ce short léger convainc par sa matière fonctionnelle et son grand confort - que ce soit à l'entraînement ou pendant les loisirs.

- Matière fonctionnelle douce à séchage rapide pour une sensation de fraîcheur
- Empiècements en stretch latéraux pour une plus grande liberté de mouvement
- Ceinture large avec cordon de serrage pour un ajustement confortable
- Poches zippées latérales
- Coupe spéciale femme
- Non slippé
- Longueur : 34 cm (t.38)

Composition: 100 % polyester recyclé

Femmes: T. 34-44 EUR 39,-*



1152301
noir



1152302
new navy



1152303
slate grey

SHORT CLUB 1900

Ce short complète votre tenue CLUB 1900.

- Coupe spéciale femme
- Matière fonctionnelle très légère et à séchage rapide
- Traitement antistatique
- Poches latérales
- Longueur pour la taille 38 : 34 cm

Composition: 100% polyester

Femmes: T. 34-48 EUR 34,-*



109333
noir



109334
new royal



109335
rouge



109337
new navy

SHORT WORKER SIX WINGS

Confortable et fonctionnel ! Que ce soit pour l'entraînement ou les loisirs, ce short vous accompagne dans toutes les situations

- Matière fonctionnelle résistante
- Ceinture élastique large avec cordon de serrage
- Poches zippées latérales
- Non slippé
- Design ailes ERIMA sur le côté
- Longueur : 36 cm (t.38)

Composition: 100% polyester

Femmes: T. 34-44 EUR 33,-*



1152201
noir/rouge

1152202
new navy/new roy

1152203
noir/slate grey

1152204
noir/émeraude



1152205
new navy/rouge

1152206
noir/jaune

1152207
noir/curaçao

1152208
noir/new orange

1152209
noir/blanc

 HAUTS
BASICS

 ATHLETISME/
RUNNING

 SOUS-
VÊTEMENTS
FONCTIONNELS

 FOOTBALL
MAILLOTS &
SHORTS

 BAS ET
PROTEGES
TIBIAS

GARDIENS

 BALLONS
DE FOOT

 INDOOR
MAILLOTS &
SHORTS

 BALLONS
DE INDOOR

ARBITRES

BAGAGERIE

ACCESSOIRES

SHORT WORKER SQUAD

Confortable et fonctionnel quelle que soit la situation.

- Matière fonctionnelle légère
- Bord-côtes élastiques avec cordon de serrage
- Poches zippées latérales
- Non slippé
- Longueur : 33 cm (t.38)

Composition: 100% polyester

Femmes: T. 34-44 EUR 35,-*



1152005
noir/silver grey

1152006
slate grey/silver grey

1152007
new navy/silver grey

1152008
noir/blanc

SHORT SWEAT ESSENTIAL TEAM

Short décontracté au design intemporel.

- Mélange en coton doux
- Stretch léger pour une liberté de mouvement naturelle
- Ceinture élastique avec cordon de serrage
- Poches latérales
- Impression logo d'aspect 3D à gauche sur la jambe
- Longueur : 32 cm (t.38)

Composition: 60% coton, 40% polyester

Femmes: T. 34-44 EUR 43,-*



2092202
noir

2092203
new navy

2092204
gris chiné clair

SHORT DE TENNIS

Nos SHORTS DE TENNIS classiques ont été spécialement développés pour répondre aux exigences du tennis.

- Microfibre à séchage rapide
- Longueur pour la taille 38 : 33 cm
- Poches latérales pouvant contenir une balle de tennis
- Cordon de serrage avec bloc-corde

Composition: 100% polyester



809210
noir



2151802
blanc

Femmes: T. 34-48 EUR 45,-*



Nouveauté



Disponible également pour enfants



Disponible également pour enfants



2412301
noir



2412302
new blanc



2412303
slate grey



2411901
love rose



2411902
oriental blue

JUPE PERFORMANCE

Ayez fière allure sur le court avec cette jupe de tennis fonctionnelle avec short intégré.

- Matière fonctionnelle stretch
- Short intégré avec poches plaquées
- Plis latéraux
- Large ceinture avec élastique fin
- Coutures plates pour un confort élevé

Composition: 92% polyester, 8% élasthanne

Enfants: T. 128-164 EUR 40,-*
Femmes: T. 34-44 EUR 45,-*

JUPE DE TENNIS

Jupe de tennis stretch avec short intégré.

- Ourlet plus large pour un confort optimal
- Poches latérales
- Short intégré
- Longueur : env. 32 cm (taille 38)

Composition: 100% polyester
Slippé: 88% polyester, 12% élasthanne

Enfants: T. 128-164 EUR 37,-*
Femmes: T. 34-44 EUR 48,-*



HAUTS BASIC

Basics une gamme qui ne doit pas manquer dans la garde-robe sportive. Des T-shirts, polos, vestes sweat et sweats à capuche combinables à l'infini, en matières confortables et résistantes à l'usure, aux vestes imperméables. Le design sobre et le grand choix de couleurs modernes séduisent pour le sport et les loisirs.



PANTALONS

HAUTS
BASICS

ATHLETISME/
RUNNING

SOUS-
VÊTEMENTS
FONCTIONNELS

FOOTBALL
MAILLOTS &
SHORTS

BAS ET
PROTEGES
TIBIAS

GARDIENS

BALLONS
DE FOOT

INDOOR
MAILLOTS &
SHORTS

BALLONS
DE INDOOR

ARBITRES

BAGAGERIE

ACCESSOIRES



208340
noir

208341
blanc

208342
rouge

208343
new royal

T-SHIRT PROMO

Le compagnon idéal pour le sport et les loisirs.

- Agréable à porter grâce à sa composition en coton très doux au toucher
- Grammage : env. 160 g/m²

Composition: 100% coton

Enfants:	T. 116-164	EUR	15,-*
Adultes:	T. S-XXXL	EUR	17,-*



2082101
bordeaux

2082102
slate grey

208330
noir

208331
blanc

208332
rouge

208333
new royal

208334
émeraude

208335
green

208336
jaune

208338
new navy

208339
orange

208437
curaçao

T-SHIRT TEAMSPORT

Le compagnon idéal pour le sport et les loisirs.

- Agréable à porter grâce à sa composition en coton très doux au toucher
- Logo brodé
- Grammage : env. 160 g/m²

Composition: 100% coton

Enfants:	T. 116-164	EUR	16,-*
Adultes:	T. S-XXXL	EUR	18,-*

 208344
émeraude

 208345
green

 208346
jaune

 208348
new navy

 208349
orange

 208438
curaçao

 2082105
bordeaux

 2082106
slate grey

 208370
noir

 208371
blanc

 208372
rouge

 208373
new royal

 208374
émeraude

 208375
green

 208376
jaune

 208378
orange

 208439
curaçao

T-SHIRT TEAMSPORT

Le compagnon idéal pour le sport et les loisirs.

- Agréable à porter grâce à sa composition en coton très doux au toucher
- Logo brodé
- Grammage : env. 160 g/m²
- Coupe femme cintrée

Composition: 100% coton

Femmes:

T. 34-48

EUR

18,-*



208650 noir 208651 blanc 208652 rouge 208653 new royal 208654 émeraude 208655 curaçao



208656 green 208657 jaune 208658 orange 208659 new navy 208660 green gecko

T-SHIRT TEAMSPORT FONCTIONNEL

T-shirt fonctionnel pour le sport et les loisirs.

- Polyester fonctionnel léger et à séchage rapide

Composition: 100% polyester

Enfants:	T. 116-164	EUR	19,-*
Adultes:	T. S-XXXL	EUR	21,-*



2081927 noir 2081928 blanc 2081929 rouge



2081930 new royal 2081931 gris chiné clair

T-SHIRT STYLE

Basic sportif pour le sport et les loisirs.

- Coton doux agréable
- Résistant et facile d'entretien
- Coupe tendance

Composition: 96% coton, 4% élasthanne

Enfants:	T. 116-164	EUR	25,-*
Adultes:	T. S-XXXL	EUR	27,-*



208612 noir
208613 blanc
208614 rouge
208615 new royal
208616 émeraude
208617 curaçao



208618 green
208619 jaune
208620 orange
208639 green gecko

T-SHIRT TEAMSPORT FONCTIONNEL

T-shirt fonctionnel pour le sport et les loisirs.

- Polyester fonctionnel léger et à séchage rapide
- Femmes : coupe cintrée

Composition: 100% polyester

Femmes: T. 34-48 EUR 21,-*



2081922 noir
2081923 blanc
2081924 rouge



2081925 new royal
2081926 gris chiné clair

T-SHIRT STYLE

Basic sportif pour le sport et les loisirs.

- Coton doux agréable
- Résistant et facile d'entretien
- Coupe tendance
- Coupe cintrée

Composition: 96% coton, 4% élasthanne

Femmes: T. 34-48 EUR 27,-*

PANTALONS

HAUTS
BASICS

ATHLETISME/
RUNNING

SOUS-
VÊTEMENTS
FONCTIONNELS

FOOTBALL
MAILLOTS &
SHORTS

BAS ET
PROTEGES
TIBIAS

GARDIENS

BALLONS
DE FOOT

INDOOR
MAILLOTS &
SHORTS

BALLONS
DE INDOOR

ARBITRES

BAGAGERIE

ACCESSOIRES



2112301
noir

2112302
new blanc

2112303
rouge

2112304
new royal



2112305
green

2112306
curaçao

2112307
gris melange



Nouveauté

POLO FONCTIONNEL

Pour l'entraînement et les loisirs : avec ce polo fonctionnel sportif et élégant, le confort est garanti dans toutes les situations.

- Matière textile fonctionnelle douce et très légère
- Séchage rapide et humidité régulée
- Petite fente latérale
- Boutonnière à 3 boutons
- Col jacquard pour une meilleure régulation de la température corporelle au niveau du cou

Composition: 100 % polyester recyclé

Enfants:	T. 128-164	EUR	34,-*
Adultes:	T. S-XXXL	EUR	39,-*



8080723
jaune fluo

8080724
green gecko

8081929
new navy

808201
noir

808202
blanc



808203
rouge

808204
new royal

808205
green

808405
curaçao

T-SHIRT PERFORMANCE

Notre T-shirt fonctionnel et polyvalent est adapté à toutes vos activités.

- Textile très agréable à porter, léger, à séchage rapide et régulant l'humidité
- Coutures plates pour moins de frottement et un plus grand confort
- Empiècements mesh sur les côtés et sur les épaules

Composition: 100% polyester

Empiècements: 100% polyester

Enfants:	T. 128-164	EUR	21,-*
Adultes:	T. S-XXL	EUR	26,-*



2112308
noir

2112309
new blanc

2112310
rouge

2112311
new royal



2112312
green

2112313
curaçao

2112314
gris melange



Nouveauté

POLO FONCTIONNEL

Pour l'entraînement et les loisirs : avec ce polo fonctionnel sportif et élégant, le confort est garanti dans toutes les situations.

- Matière textile fonctionnelle douce et très légère
- Séchage rapide et humidité régulée
- Petite fente latérale
- Boutonnière à 3 boutons
- Col jacquard pour une meilleure régulation de la température corporelle au niveau du cou
- Coupe cintrée

Composition: 100 % polyester recyclé

Femmes: T. 34-44 EUR 39,-*



8080703
magma

8080716
jaune fluo

8080717
green gecko

8081930
new navy

808211
noir



808212
blanc

808213
rouge

808214
new royal

808215
green

808412
curaçao

T-SHIRT PERFORMANCE

Notre T-shirt fonctionnel et polyvalent est adapté à toutes vos activités.

- Coupe femme cintrée
- Textile très agréable à porter, léger, à séchage rapide et régulant l'humidité
- Coutures plates pour moins de frottement et un plus grand confort
- Empiècements mesh sur les côtés et sur les épaules

Composition: 100% polyester

Empiècements: 100% polyester

Femmes: T. 34-48 EUR 26,-*



211330 noir 211331 blanc 211332 rouge 211333 new royal 211334 émeraude



211335 green 211336 jaune 211338 new navy 211339 orange 211400 curaçao

POLO TEAMSPORT

Polo en coton classique à porter en toutes circonstances.

- Polo de qualité avec col tricoté
- Poids env. 210 g/m²
- Bords-côtes tendances aux manches
- Agréable et doux à porter

Composition: 95% coton, 5% élasthanne

Enfants:	T. 116-164	EUR	30,-*
Adultes:	T. S-XXXL	EUR	35,-*



2071801 noir 2071802 rouge 2071803 new royal



2071804 green 2071805 gris chiné clair 2071806 new navy

VESTE SWEAT

Basic intemporel décontracté.

- Mélange de matières douce et robuste
- Poches latérales
- Col officier haut
- Impression du logo ton sur ton
- Intérieur non rugueux

Composition: 60% coton, 40% polyester

Enfants:	T. 116-164	EUR	48,-*
Adultes:	T. S-XXXL	EUR	54,-*



211350 noir 211351 blanc 211352 rouge 211353 new royal 211354 émeraude



211355 green 211357 jaune 211358 orange 211409 curaçao

POLO TEAMSPORT

Polo en coton classique à porter en toutes circonstances.

- Coupe femme cintrée
- Polo de qualité avec col tricoté
- Poids env. 210 g/m²
- Bords-côtes tendances aux manches
- Agréable et doux à porter

Composition: 95% coton, 5% élasthanne

Femmes: T. 34-48 EUR 35,-*



2071816 noir 2071817 rouge 2071818 new royal



2071819 green 2071820 gris chiné clair 2071821 new navy

VESTE SWEAT

Basic intemporel décontracté.

- Mélange de matières douce et robuste
- Poches latérales
- Col officier haut
- Impression du logo ton sur ton
- Intérieur non rugueux
- Coupe cintrée

Composition: 60% coton, 40% polyester

Femmes: T. 34-48 EUR 54,-*

PANTALONS

HAUTS
BASICS

ATHLETISME/
RUNNING

SOUS-
VÊTEMENTS
FONCTIONNELS

FOOTBALL
MAILLOTS &
SHORTS

BAS ET
PROTEGES
TIBIAS

GARDIENS

BALLONS
DE FOOT

INDOOR
MAILLOTS &
SHORTS

BALLONS
DE INDOOR

ARBITRES

BAGAGERIE

ACCESSOIRES



2072015 noir 2072016 rouge 2072017 new royal 2072018 gris melange 2072019 émeraude

2072020 new navy 2072021 bordeaux 2072101 blanc 2072102 slate grey

SWEAT À CAPUCHE

Décontracté. Simple. Sportif.

- Mélange en coton doux
- Poche kangourou
- Capuche avec cordon de serrage
- Bord-côtes aux manches et à bas de sweat
- Variante enfants sans cordon à la capuche

Composition: 60% coton, 40% polyester

Enfants:	T. 128-164	EUR	50,-*
Adultes:	T. S-XXXL	EUR	55,-*



2072022 noir 2072023 rouge 2072024 new royal 2072025 gris melange 2072026 émeraude

2072027 new navy 2072028 bordeaux 2072103 blanc 2072104 slate grey

VESTE SWEAT À CAPUCHE

Sobriété et sportivité au quotidien.

- Mélange en coton doux
- Poche kangourou
- Capuche avec cordon de serrage
- Bord-côtes aux manches et à bas de sweat
- Variante enfants sans cordon à la capuche

Composition: 60% coton, 40% polyester

Enfants:	T. 128-164	EUR	54,-*
Adultes:	T. S-XXXL	EUR	59,-*



2072008 noir 2072009 rouge 2072010 new royal 2072011 gris melange 2072012 émeraude



2072013 new navy 2072014 bordeaux 2072107 blanc 2072108 slate grey

SWEAT À CAPUCHE

Décontracté. Simple. Sportif.

- Mélange en coton doux
- Poche kangourou
- Capuche avec cordon de serrage
- Bord-côtes aux manches et à bas de sweat
- Coupe cintrée

Composition: 60% coton, 40% polyester

Femmes: T. 34-48 EUR 55,-*



2072001 noir 2072002 rouge 2072003 new royal 2072004 gris melange 2072005 émeraude



2072006 new navy 2072007 bordeaux 2072109 blanc 2072110 slate grey

VESTE SWEAT À CAPUCHE

Sobriété et sportivité au quotidien.

- Mélange en coton doux
- Poche kangourou
- Capuche avec cordon de serrage
- Bord-côtes aux manches et à bas de sweat
- Coupe cintrée

Composition: 60% coton, 40% polyester

Femmes: T. 34-48 EUR 59,-*

PANTALONS

HAUTS
BASICS

ATHLETISME/
RUNNING

SOUS-
VÊTEMENTS
FONCTIONNELS

FOOTBALL
MAILLOTS &
SHORTS

BAS ET
PROTEGES
TIBIAS

GARDIENS

BALLONS
DE FOOT

INDOOR
MAILLOTS &
SHORTS

BALLONS
DE INDOOR

ARBITRES

BAGAGERIE

ACCESSOIRES



2072029 noir 2072030 rouge 2072031 new royal 2072032 gris melange 2072033 émeraude



2072034 new navy 2072035 bordeaux 2072105 blanc 2072106 slate grey

SWEAT-SHIRT

Apprécié pour son minimalisme.

- Mélange en coton doux
- Bord-côtes aux manches et à bas de sweat
- Col rond côtelé confortable

Composition: 60% coton, 40% polyester

Enfants:	T. 128-164	EUR	38,-*
Adultes:	T. S-XXXL	EUR	44,-*



2332001 gris melange 933001 noir 933003 blanc

SOUS-PULL

Notre sous-pull stretch très doux et régulant la transpiration est extrêmement agréable à porter.

- Fermeture éclair avec passepoil et protège-menton pour plus de confort

Composition: 33 % modal, 32 % coton, 30 % polyamide, 5 % élasthanne

Enfants:	T. 140-164	EUR	42,-*
Adultes:	T. S-XXXL	EUR	47,-*

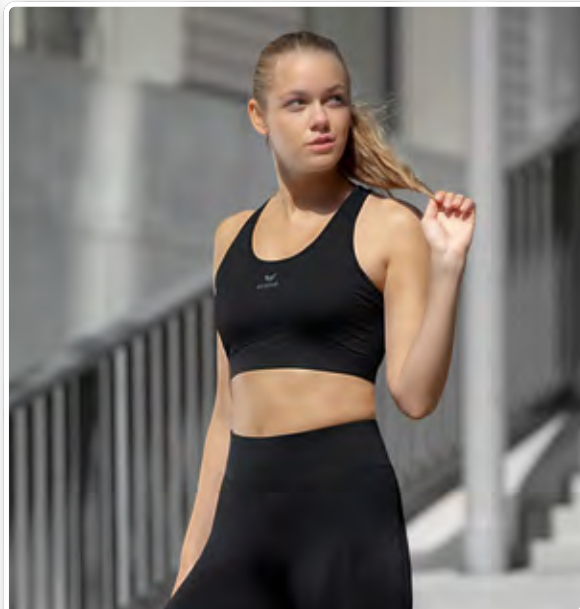

2281801
noir

BRASSIÈRE SPORT

Brassière évacuant l'humidité pour Yoga, Pilates et Co.

- Matière textile stretch régulant l'humidité
- Empiècement mesh dans le dos pour une aération optimale
- Coutures plates pour une sensation sans frottement
- Bande élastique sous la poitrine pour un ajustement parfait
- Dos nageur sportif pour une totale liberté de mouvement
- Polyester recyclé

Composition: 88% polyester, 12% élasthanne

Empiècements: 100% polyester

Femmes: T. 34-44 EUR 41,-*



Disponible également pour enfants

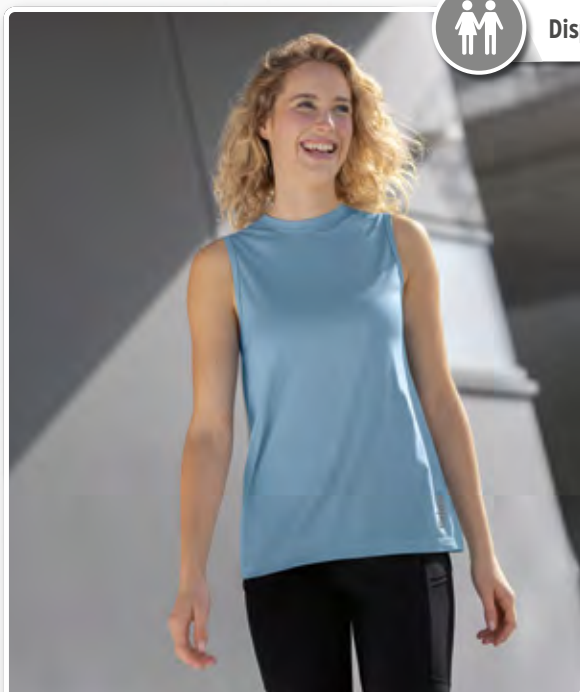

Nouveauté



2282301
noir



2282302
faded denim



2282303
wet weather



2282304
bordeaux

DÉBARDEUR

Ce débardeur arbore une coupe décontractée et un col rond plus haut pour vous permettre de vous concentrer pleinement sur votre entraînement.

- Matière fonctionnelle douce évacuant l'humidité
- Col rond plus haut et confortable
- Coupe cintrée, décontractée

Composition: 100 % polyester recyclé

Enfants: T. 128-164 EUR 24,-*

Femmes: T. 34-44 EUR 29,-*



2332002
gris melange



933011
noir



933013
blanc

SOUS-PULL

Notre sous-pull stretch très doux et régulant la transpiration est extrêmement agréable à porter.

- Fermeture éclair avec passepoil et protège-menton pour plus de confort
- Coupe cintrée

Composition: 33 % modal, 32 % coton, 30 % polyamide, 5 % élasthanne

Femmes: T. 34-48 EUR 47,-*



MATIÈRE FONCTIONNELLE
DOUCE, STRETCH



LOGO 3D ERIMA SUR LA MANCHE



POIGNET AVEC PASSE-POUCE



CAPUCHE AVEC CORDON DE
SERRAGE INTÉGRÉ

VESTE SOFTSHELL PERFORMANCE

Fonctionnalité maximale ! Sa matière de haute qualité vous offre une protection fonctionnelle lors de chaque activité.

- Matière fonctionnelle douce, stretch
- 10.000 mm d'étanchéité, respirabilité 6.000 g/m²/24h, coupe-vent
- Polaire douce à l'intérieur
- Col haut
- Capuche avec cordon de serrage intégré
- Poches zippées latérales
- Fermeture éclair et protège-menton
- Poignet avec passe-pouce
- Variante enfants : 2 imprimés réfléchissants au dos et sur les manches

Composition: 100% polyester

Enfants:	T. 128-164	EUR	99,-*
Adultes:	T. S-XXXL	EUR	110,-*



2062216
rouge/ruby

2062217
new royal/true blue

2062218
fern green/émeraude

2062219
new navy/dark sky

2062220
noir



VESTE SOFTSHELL PERFORMANCE

Fonctionnalité maximale ! Sa matière de haute qualité vous offre une protection fonctionnelle lors de chaque activité.

- Matière fonctionnelle douce, stretch
- 10 000 mm d'étanchéité,
- respirabilité 6 000 g/m²/24h, coupe-vent
- Polaire douce à l'intérieur
- Col haut
- Capuche avec cordon de serrage intégré
- Poches zippées latérales
- Fermeture éclair et protège-menton
- Poignet avec passe-pouce
- Coupe cintrée

Composition: 100% polyester

Femmes: T. 34-48 EUR 110,-*



2062206
rouge/ruby

2062207
new royal/true blue

2062208
fern green/émeraude

2062209
new navy/dark sky

2062210
noir

PANTALONS

HAUTS
BASICS

ATHLETISME/
RUNNING

SOUS-
VÊTEMENTS
FONCTIONNELS

FOOTBALL
MAILLOTS &
SHORTS

BAS ET
PROTEGES
TIBIAS

GARDIENS

BALLONS
DE FOOT

INDOOR
MAILLOTS &
SHORTS

BALLONS
DE INDOOR

ARBITRES

BAGAGERIE

ACCESSOIRES



FONCTION VESTE SOFTSHELL

Protection respirante pour tous les mouvements.

- Membrane ERIMA TEX® : 5 000 mm d'étanchéité, respirabilité 3 000 g/m²/24h, coupe-vent
- Capuche amovible
- Poches latérales zippées
- Fermeture éclair imperméable avec passe-poil et protège-menton pour plus de confort
- Poche poitrine zippée réfléchissante
- Ouvertures d'aération zippées en mesh sous les bras

Composition: 100% polyester

Enfants:	T. 128-164	EUR	105,-*
Adultes:	T. S-XXXL	EUR	121,-*



9060709
rouge/blanc



9060710
gris chiné/green gecko



906201
noir/anthracite



906402
new roy/blanc

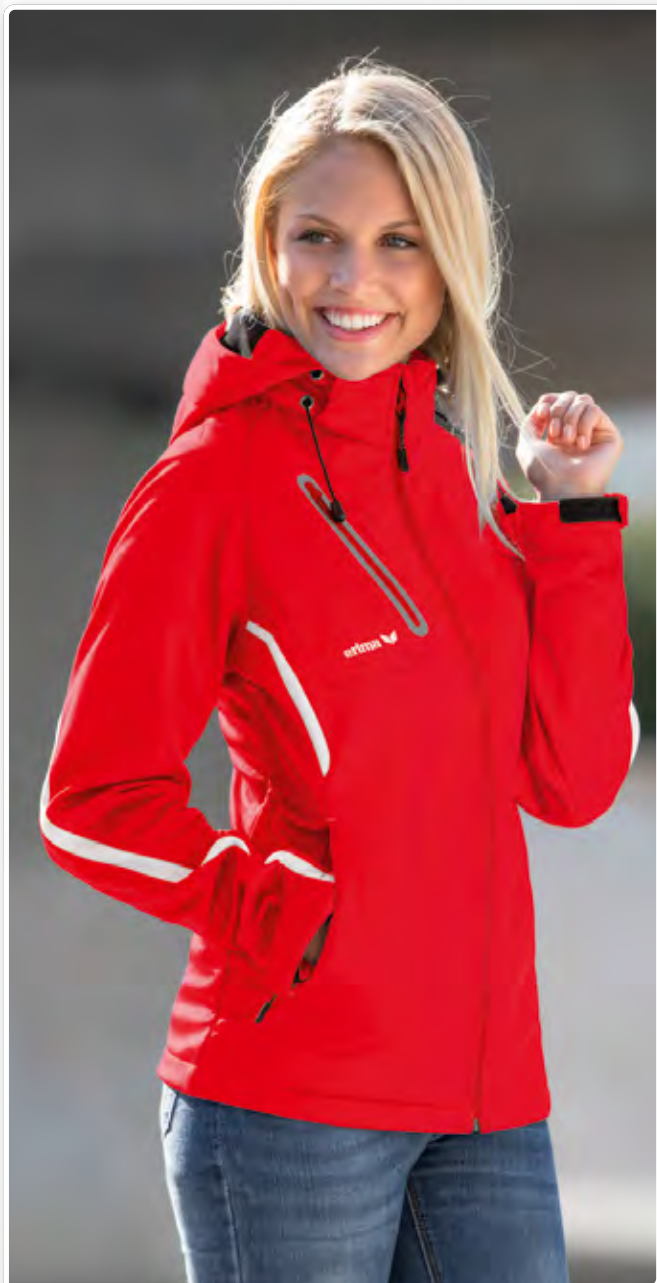

FONCTION VESTE SOFTSHELL

Protection respirante pour tous les mouvements.

- Superbe coupe femme cintrée et spécifique
- Membrane ERIMA TEX® : 5 000 mm d'étanchéité, respirabilité 3 000 g/m²/24h, coupe-vent
- Capuche amovible
- Poches latérales zippées
- Fermeture éclair imperméable avec passe-poil et protège-menton pour plus de confort
- Poche poitrine zippée réfléchissante
- Ouvertures d'aération zippées en mesh sous les bras

Composition: 100% polyester

Femmes: T. 34-48 EUR 121,-*



9060711
rouge/blanc



9060712
gris chiné/green gecko



906203
noir/anthracite



906405
new roy/blanc



Nouveauté



2062301
noir



2062302
new navy

VESTE HYBRID

Veste de mi-saison chaude et matelassée pour les basses températures.

- Matière matelassée dans la partie supérieure
- Intérieur gratté
- Poches zippées latérales
- Fermeture éclair avec protège-menton
- Col haut avec capuche

Composition: 93% polyester, 7% élasthanne
Matière 2: 100% polyester

Enfants:	T. 128-164	EUR	90,-*
Adultes:	T. S-XXXL	EUR	110,-*



Nouveauté



2022301
vintage indigo/faded denim



2022302
wet weather/vintage indigo

VESTE HYBRID LITE

La veste Hybrid Lite est indispensable pour toutes les activités de plein air par mauvais temps.

- Coupe-vent et déperlante
- Matière supérieure structurée avec un léger aspect 3D
- Poches zippées latérales
- Col plus haut avec capuche fine coupe-vent
- Passe-pouces
- Bas de veste droit avec bords-côtes élastiques
- Fermeture éclair avec protège-menton

Composition: 94% polyester, 6% élasthanne
Matière 2: 100% polyester

Enfants:	T. 128-164	EUR	79,-*
Adultes:	T. S-XXXL	EUR	99,-*



Nouveauté



2062303
noir



2062304
new navy

VESTE HYBRID

Veste de mi-saison chaude et matelassée pour les basses températures.

- Matière matelassée dans la partie supérieure
- Intérieur gratté
- Poches zippées latérales
- Fermeture éclair avec protège-menton
- Col haut avec capuche
- Coupe cintrée

Composition: 93% polyester, 7% élasthanne
Matière 2: 100% polyester

Femmes: T. 34-46 EUR 110,-*



Nouveauté



2022303
vintage indigo/faded denim



2022304
wet weather/vintage indigo

VESTE HYBRID LITE

La veste Hybrid Lite est indispensable pour toutes les activités de plein air par mauvais temps.

- Coupe-vent et déperlante
- Matière supérieure structurée avec un léger aspect 3D
- Poches zippées latérales
- Col plus haut avec capuche fine coupe-vent
- Passe-pouces
- Bas de veste droit avec bords-côtes élastiques
- Fermeture éclair avec protège-menton
- Coupe cintrée

Composition: 94% polyester, 6% élasthanne
Matière 2: 100% polyester

Femmes: T. 34-46 EUR 99,-*

PANTALONS

HAUTS
BASICS

ATHLETISME/
RUNNING

SOUS-
VÊTEMENTS/
FONCTIONNELS

FOOTBALL
MAILLOTS &
SHORTS

BAS ET
PROTEGES
TIBIAS

GARDIENS

BALLONS
DE FOOT

INDOOR
MAILLOTS &
SHORTS

BALLONS
DE INDOOR

ARBITRES

BAGAGERIE

ACCESSOIRES



2062311
noir

2062312
faded denim

2062313
wet weather

VESTE MULTIFONCTIONS

Avec notre veste multifonctions, les activités de plein air deviennent un plaisir, même par mauvais temps. Ces nombreux extras pratiques la rendent vraiment incontournable.

- Matière supérieure déperlante
- Col haut avec capuche et cordon de serrage
- Variante pour enfants sans cordon dans la capuche
- Fermeture éclair avec passepoil
- Poches zippées latérales
- Poche zippée sur la poitrine
- Empiècements en stretch sous les manches pour une liberté de mouvement totale
- Non doublé
- Bas de manche ajustable par velcro



Nouveauté

Composition: 58 % polyester, 42 % coton

Enfants:	T. 128-164	EUR	99,-*
Adultes:	T. S-XXXL	EUR	119,-*



2062305
noir

2062306
vintage indigo/faded denim

2062307
wet weather/faded denim

DOUDOUNE

Extrêmement légère et agréablement chaude. Cette veste matelassée vous protège au mieux contre le froid et les précipitations.

- Coupe-vent et déperlante
- Matière extérieure structurée avec un léger effet de carreaux
- Rembourrée et doublée
- Poche intérieure avec fermeture velcro
- Poches zippées latérales
- Fermeture éclair avec protège-menton
- Col haut avec capuche et cordon de serrage
- Variante pour enfants sans cordon dans la capuche
- Bords-côtes des manches inversés empêchant l'air froid de passer



Nouveauté

Composition: 100% polyester

Enfants:	T. 128-164	EUR	99,-*
Adultes:	T. S-XXXL	EUR	119,-*



2062314
noir

2062315
faded denim

2062316
wet weather

VESTE MULTIFONCTIONS

Avec notre veste multifonctions, les activités de plein air deviennent un plaisir, même par mauvais temps. Ces nombreux extras pratiques la rendent vraiment incontournable.

- Matière supérieure déperlante
- Col haut avec capuche et cordon de serrage
- Variante pour enfants sans cordon dans la capuche
- Fermeture éclair avec passepoil
- Poches zippées latérales
- Poche zippée sur la poitrine
- Empiècements en stretch sous les manches pour une liberté de mouvement totale
- Non doublé
- Bas de manche ajustable par velcro
- Coupe cintrée

Composition: 58 % polyester, 42 % coton



Nouveauté

Femmes: T. 34-46 EUR 119,-*



2062308
noir

2062309
vintage indigo/faded denim

2062310
wet weather/faded denim

DOUDOUNE

Extrêmement légère et agréablement chaude. Cette veste matelassée vous protège au mieux contre le froid et les précipitations.

- Coupe-vent et déperlante
- Matière extérieure structurée avec un léger effet de carreaux
- Rembourrée et doublée
- Poche intérieure avec fermeture velcro
- Poches zippées latérales
- Fermeture éclair avec protège-menton
- Col haut avec capuche et cordon de serrage
- Variante pour enfants sans cordon dans la capuche
- Bords-côtes des manches inversés empêchant l'air froid de passer
- Coupe cintrée

Composition: 100% polyester



Nouveauté

Femmes: T. 34-46 EUR 119,-*



2061903
noir



2061904
new navy

FONCTION VESTE MATELASSÉE

Veste matelassée pour le sport et les loisirs.

- Matière fonctionnelle stretch
- Matelassée
- Poches zippées latérales
- Col haut avec capuche

Composition: 97% polyester, 3% élasthanne
Doublure: 100% polyamide

Enfants:	T. 128-164	EUR	86,-*
Adultes:	T. S-XXXL	EUR	91,-*



2061901
noir chiné

VESTE POLAIRE

Veste polaire pour les journées fraîches.

- Polaire douce et agréable
- Poches zippées latérales
- Col haut avec capuche et cordon de serrage

Composition: 100% polyester
Doublure: 100% mesh polyester

Enfants:	T. 128-164	EUR	52,-*
Adultes:	T. S-XXXL	EUR	57,-*

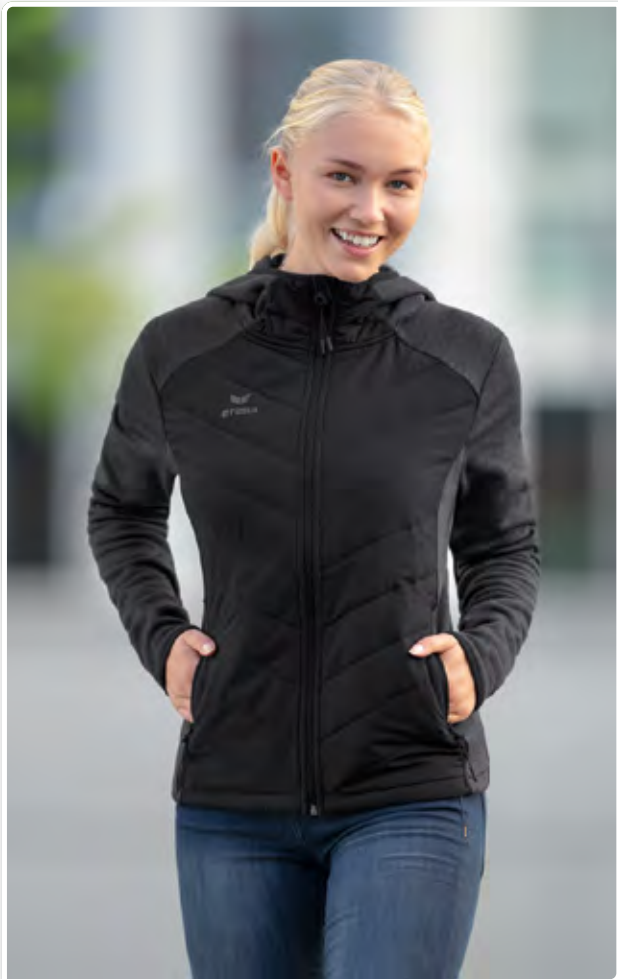

2061907
noir



2061908
new navy

FONCTION VESTE MATELASSÉE

Veste matelassée pour le sport et les loisirs.

- Matière fonctionnelle stretch
- Matelassée
- Poches zippées latérales
- Col haut avec capuche
- Coupe cintrée

Composition: 97% polyester, 3% élasthanne

Doublure: 100% polyamide

Femmes: T. 34-48 EUR 91,-*



2061902
noir chiné

VESTE POLAIRE

Veste polaire pour les journées fraîches.

- Polaire douce et agréable
- Poches zippées latérales
- Col haut avec capuche et cordon de serrage
- Coupe cintrée

Composition: 100% polyester

Doublure: 100% mesh polyester

Femmes: T. 34-48 EUR 57,-*



2062011
noir

VESTE D'HIVER SQUAD

Chaque et stylée pour l'hiver.

- Matière supérieure déperlante
- Matelassée
- Col haut
- Grande capuche avec cordon de serrage
- Poches latérales fermées par bouton pression
- Poche intérieure
- Bords-côtes intégrés aux manches

Composition: 100% polyester
 Doublure: 100% polyester
 Garnissage: 100% polyester

Adultes: T. S-XXXL EUR 137,-*



2062012
noir

VESTE D'HIVER SQUAD

Chaque et stylée pour l'hiver.

- Matière supérieure déperlante
- Matelassée
- Col haut
- Grande capuche avec cordon de serrage
- Poches latérales fermées par bouton pression
- Poche intérieure
- Bords-côtes intégrés aux manches
- Coupe cintrée

Composition: 100% polyester
 Doublure: 100% polyester
 Garnissage: 100% polyester

Femmes: T. 34-44 EUR 137,-*



DOUBLURE EN MESH OUVERTE
POUR UN MARQUAGE OPTIMAL



COL MONTANT HAUT AVEC
CAPUCHE INTÉGRÉE



MATIÈRE SUPÉRIEURE ÉTANCHE À L'EAU,
COUTURES PRINCIPALES SOUDÉES

VESTE DE PLUIE TEAM

Montrez votre esprit d'équipe, même sous la pluie !

- Matière supérieure étanche à l'eau, coutures principales soudées
- 1.200 mm d'étanchéité
- Doublure en mesh ouverte pour un marquage optimal
- Col montant haut avec capuche intégrée
- Bords élastiques aux manches et bas de veste
- Poches zippées latérales

Composition: 100% polyester
Doublure: 100% polyester

Enfants:	T. 116-164	EUR	44,-*
Adultes:	T. S-XXXL	EUR	50,-*



2052206
noir

2052207
new royal

2052208
rouge

2052209
émeraude

2052210
new navy

PANTALONS

HAUTS
BASICS

ATHLETISME/
RUNNING

SOUS-
VÊTEMENTS
FONCTIONNELS

FOOTBALL
MAILLOTS &
SHORTS

BAS ET
PROTÈGES
TIBIAS

GARDIENS

BALLONS
DE FOOT

INDOOR
MAILLOTS &
SHORTS

BALLONS
DE INDOOR

ARBITRES

BAGAGERIE

ACCESSOIRES



3052301
noir



Nouveauté

HAUT DE PLUIE TEAM

Protège efficacement contre les précipitations : le haut de pluie vous protège au mieux grâce à ses 1500 mm d'étanchéité.

- Coupe-vent et imperméable grâce à ses 1500 mm d'étanchéité
- Coutures principales soudées
- Fermeture éclair 1/2 zip avec protège-menton
- Col montant
- Doublure mesh
- Bande étroite à l'ourlet et aux manches

Composition: 100% polyester

Enfants:	T. 140-164	EUR	34,-*
Adultes:	T. S-XXXL	EUR	39,-*



2062221
noir



CAPUCHE AVEC
CORDON DE
SERRAGE INTÉGRÉ



MATIÈRE SUPÉRIEURE
ÉTANCHE À L'EAU



POCHE INTÉRIEURE AVEC
FERMETURE VELCRO

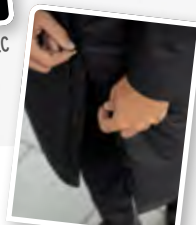

FERMETURE ÉCLAIR À
DOUBLE SENS

PARKA LONGUE TEAM

Protection et chaleur pour remplaçants et entraîneur.

- Matière supérieure étanche à l'eau
- 1.500 mm d'étanchéité
- Rembourré 160 g/m²
- Col haut
- Capuche avec cordon de serrage intégré
- Poches zippées latérales
- Bords élastiques sur les manches
- Poche intérieure avec fermeture velcro

Composition: 100% polyester

Garnissage: 100% polyester

Adultes:	T. S-XXL	EUR	132,-*
----------	----------	-----	--------



VESTE D'HIVER TEAM

Gardez l'esprit d'équipe même par temps froid ! La veste d'hiver est le complément classique de votre tenue d'équipe.

- Matière supérieure étanche à l'eau
- 1.500 mm d'étanchéité
- Rembourré 160 g/m²
- Col haut
- Capuche avec cordon de serrage intégré
- Poches zippées latérales
- Bords élastiques sur les manches
- Poche intérieure avec fermeture velcro

Composition: 100% polyester
Garnissage: 100% polyester

Enfants:	T. 140-164	EUR	87,-*
Adultes:	T. S-XXXXL	EUR	98,-*



2062211
noir



2062212
new royal



2062213
rouge



2062214
slate grey



2062215
new navy



MATIÈRE SUPÉRIEURE ÉTANCHE À L'EAU



POCHE INTÉRIEURE AVEC
FERMETURE VELCRO



ATHLÉTISME

Que ce soit courir, sauter ou lancer, peu de sports sont aussi variés et exigeants que l'athlétisme. Les vêtements d'athlétisme ERIMA sont aussi variés que ce sport : à chaque discipline correspond la tenue de sport adaptée. Tous les produits d'athlétisme ERIMA combinent de superbes fonctionnalités à un design moderne, et peuvent être coordonnés avec tous les articles des Teamlines d'ERIMA. Le look parfait pour les équipes et les athlètes est ainsi assuré.

DISPONIBLE JUSQU'EN 2026



RUNNING

Les gens étant de plus en plus soucieux de leur santé et de leur bien-être, la course à pied jouit d'une popularité croissante. Dans ce domaine aussi, ERIMA est un partenaire de choix pour le jogger ou les groupes de joggers : la collection running, tendance et hautement fonctionnelle, leur assure un look parfait. Tous les articles de la gamme Running peuvent être coordonnés avec les articles des Teamlines et Basics signés ERIMA et sont également disponibles en grande quantité pour les groupes de joggers plus importants.

DISPONIBLE JUSQU'EN 2026



ACCESSOIRES

BAGAGERIE

ARBITRES

BALLONS
DE INDOOR

INDOOR
MAILLOTS &
SHORTS

BALLONS
DE FOOT

GARDIENS

BAS ET
PROTEGES
TIBIAS

FOOTBALL
MAILLOTS &
SHORTS

SOUS-
VÊTEMENTS
FONCTIONNELS

ATHLETISME/
RUNNING

HAUTS
BASICS

PANTALONS

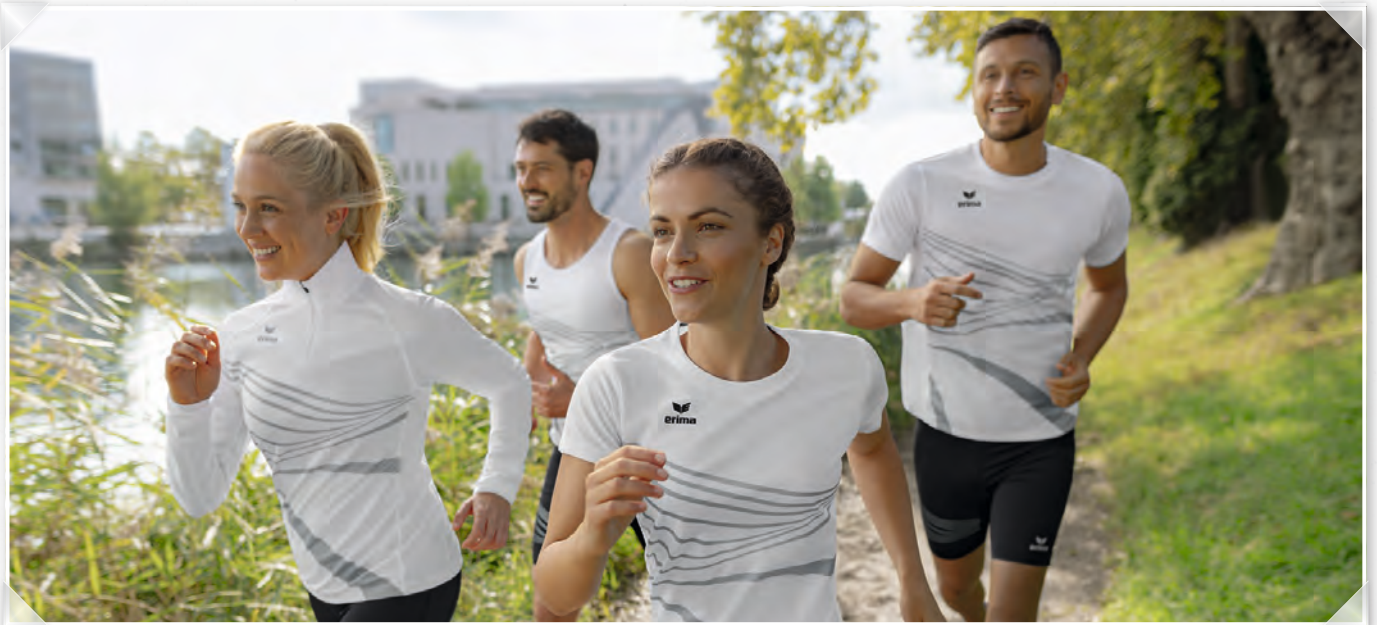
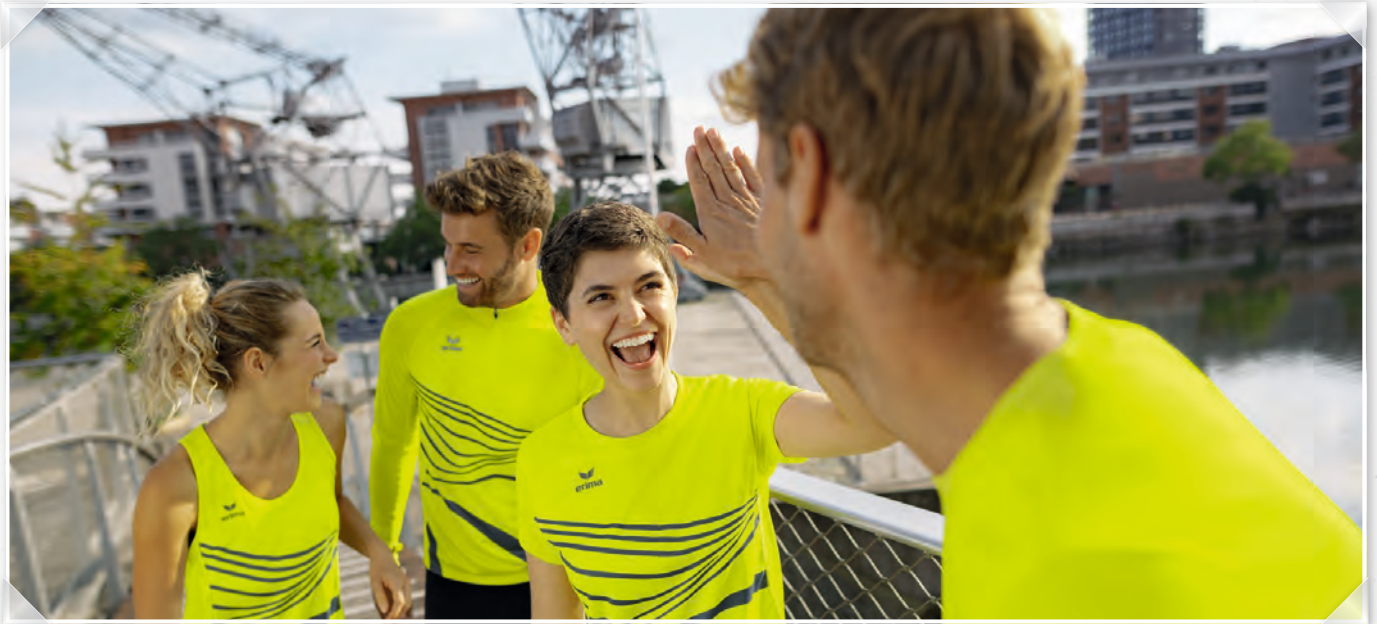





8282301
rouge



8282302
new royal



8282303
émeraude



8282304
noir



8282305
new blanc



8282306
primrose



Nouveauté

DÉBARDEUR RACING

Grâce à ses propriétés légères et à séchage rapide, ce débardeur permet de rester au sec pendant les journées chaudes.

- Matière fonctionnelle très légère, séchage rapide
- Coutures plates pour un confort élevé
- Éléments réfléchissants au bas du dos

Composition: 100 % polyester recyclé

Enfants:	T. 128-164	EUR	34,-*
Adultes:	T. S-XXXL	EUR	39,-*



Nouveauté



8292301
noir



8292302
rouge



8292303
new royal



8292304
émeraude

COLLANT COURT ATHLÉTISME RACING

Confort élevé, coupe ergonomique et fonctionnalité totale : le collant court est indispensable pour l'entraînement et la compétition par temps chaud.

- Matière textile agréablement légère et évacuant l'humidité
- Fort pourcentage de stretch pour une liberté de mouvement totale
- Ceinture large avec cordon de serrage intégré
- Coutures plates minimisant le frottement
- Forme ajustée

Composition: 84% polyester, 16% élasthanne

Enfants:	T. 128-164	EUR	34,-*
Adultes:	T. S-XXXL	EUR	39,-*

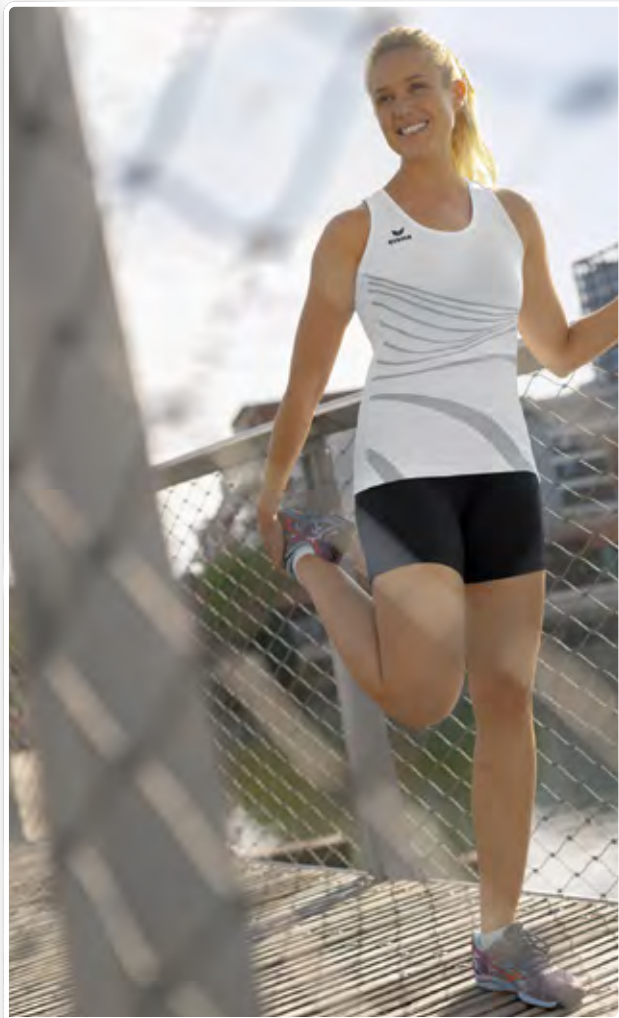

8282307
rouge



8282308
new royal



8282309
émeraude



8282310
noir



8282311
new blanc



8282312
primrose



Nouveauté

DÉBARDEUR RACING

Grâce à ses propriétés légères et à séchage rapide, ce débardeur permet de rester au sec pendant les journées chaudes.

- Matière fonctionnelle très légère, séchage rapide
- Coutures plates pour un confort élevé
- Éléments réfléchissants au bas du dos
- Coupe cintrée

Composition: 100 % polyester recyclé

Femmes: T. 34-44 EUR 39,-*



Nouveauté



8292305
noir



8292306
rouge



8292307
new royal



8292308
émeraude

COLLANT COURT ATHLÉTISME RACING

Confort élevé, coupe ergonomique et fonctionnalité totale : le collant court est indispensable pour l'entraînement et la compétition par temps chaud.

- Matière textile agréablement légère et évacuant l'humidité
- Fort pourcentage de stretch pour une liberté de mouvement totale
- Ceinture large avec cordon de serrage intégré
- Coutures plates minimisant le frottement
- Forme ajustée
- Coupe spéciale femme

Composition: 84% polyester, 16% élasthanne

Femmes: T. 32-44 EUR 39,-*



8082301
rouge

8082302
new royal

8082303
émeraude

8082304
noir



8082305
new blanc

8082306
primrose



Nouveauté

T-SHIRT RACING

Fonctionnalité totale pour l'entraînement par temps chaud. Ce T-shirt vous offre un grand confort grâce à sa matière fonctionnelle à séchage rapide.

- Matière fonctionnelle très légère, séchage rapide
- Empiècements mesh latéraux pour une température corporelle optimale
- Coutures plates pour un confort élevé
- Éléments réfléchissants au bas du dos

Composition: 100 % polyester recyclé

Enfants:	T. 128-164	EUR	39,-*
Adultes:	T. S-XXXL	EUR	44,-*

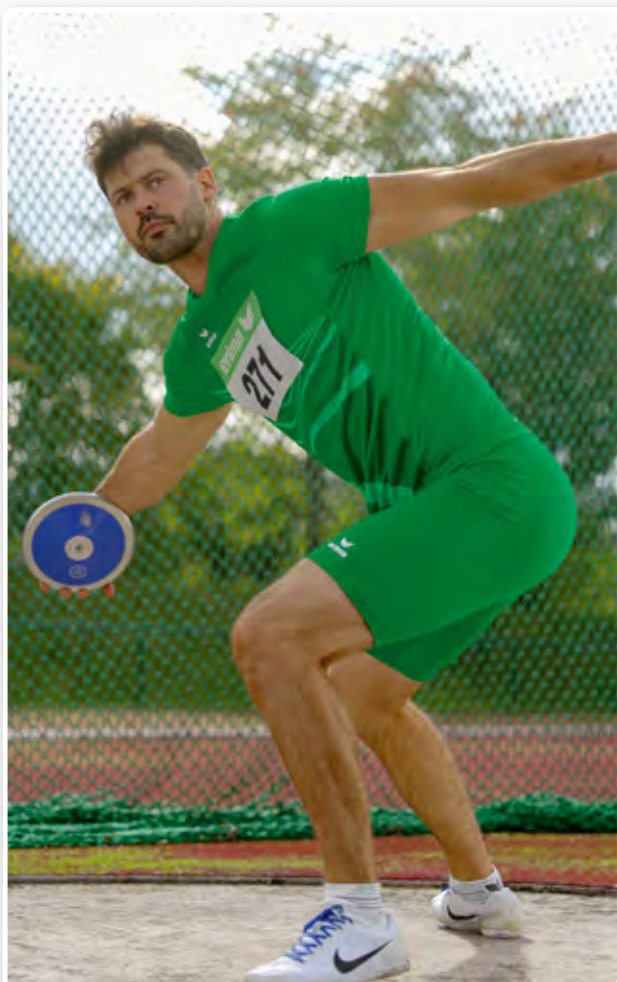

Nouveauté



8292301
noir

8292302
rouge

8292303
new royal

8292304
émeraude

COLLANT COURT ATHLÉTISME RACING

Confort élevé, coupe ergonomique et fonctionnalité totale : le collant court est indispensable pour l'entraînement et la compétition par temps chaud.

- Matière textile agréablement légère et évacuant l'humidité
- Fort pourcentage de stretch pour une liberté de mouvement totale
- Ceinture large avec cordon de serrage intégré
- Coutures plates minimisant le frottement
- Forme ajustée

Composition: 84% polyester, 16% élasthanne

Enfants:	T. 128-164	EUR	34,-*
Adultes:	T. S-XXXL	EUR	39,-*



8082307
rouge

8082308
new royal

8082309
émeraude

8082310
noir



8082311
new blanc

8082312
primrose



Nouveauté

T-SHIRT RACING

Fonctionnalité totale pour l'entraînement par temps chaud. Ce T-shirt vous offre un grand confort grâce à sa matière fonctionnelle à séchage rapide.

- Matière fonctionnelle très légère, séchage rapide
- Empiècements mesh latéraux pour une température corporelle optimale
- Coutures plates pour un confort élevé
- Éléments réfléchissants au bas du dos
- Coupe cintrée

Composition: 100 % polyester recyclé

Femmes: T. 34-44 EUR 44,-*



Nouveauté



8292305
noir

8292306
rouge

8292307
new royal

8292308
émeraude

COLLANT COURT ATHLÉTISME RACING

Confort élevé, coupe ergonomique et fonctionnalité totale : le collant court est indispensable pour l'entraînement et la compétition par temps chaud.

- Matière textile agréablement légère et évacuant l'humidité
- Fort pourcentage de stretch pour une liberté de mouvement totale
- Ceinture large avec cordon de serrage intégré
- Coutures plates minimisant le frottement
- Forme ajustée
- Coupe spéciale femme

Composition: 84% polyester, 16% élasthanne

Femmes: T. 32-44 EUR 39,-*

PANTALONS

HAUTS
BASICS

ATHLÉTISME/
RUNNING

SOUS-
VÊTEMENTS
FONCTIONNELS

FOOTBALL
MAILLOTS &
SHORTS

BAS ET
PROTEGES
TIBIAS

GARDIENS

BALLONS
DE FOOT

INDOOR
MAILLOTS &
SHORTS

BALLONS
DE INDOOR

ARBITRES

BAGAGERIE

ACCESSOIRES



Nouveauté



8292317
rouge



8292318
new royal



8292319
émeraude



8292320
noir



8292321
new blanc

COMBINASON SPRINTER RACING

Avec cette combinaison sprinter fonctionnelle et moulante, plus rien ne vous empêche de battre votre nouveau record.

- Matière textile stretch légère et régulant l'humidité
- Grandes emmanchures garantissant une liberté de mouvement totale
- Coutures plates pour une sensation sans frottement
- Bas de pantalon élastique pour un ajustement parfait

Composition: 92% polyester, 8% élasthanne

Adultes: T. S-XXXL EUR 69,-*



8282313
rouge

8282314
new royal

8282315
émeraude



8282316
noir

8282317
new blanc

8282318
primrose



BRASSIÈRE RACING

Ce haut fonctionnel vous soutient au mieux pendant l'entraînement et la compétition.

- Matière textile agréablement légère et régulant l'humidité
- Fort pourcentage de stretch pour une liberté de mouvement totale
- Bande élastique sous la poitrine pour un ajustement parfait
- Forme ergonomique avec dos nageur

Composition: 84% polyester, 16% élasthanne

Femmes: T. 32-42 EUR 39,-*



809901
noir

829407
new royal

829408
rouge

829508
émeraude

BLOOMER

Bloomer fonctionnel pour l'entraînement et la compétition.

- Matière fonctionnelle à séchage rapide
- Très belle coupe

Composition: 84% polyester, 16% élasthanne

Femmes: T. 32-44 EUR 38,-*



8292309
noir

8292310
rouge

8292311
new royal

8292312
émeraude

HOT PANTS ATHLÉTISME RACING

Hot pant à séchage rapide pour une agréable sensation de confort et une liberté de mouvement totale.

- Matière textile à séchage rapide évacuant l'humidité
- Fort pourcentage de stretch pour une liberté de mouvement totale
- Ceinture large avec cordon de serrage intégré
- Coutures plates minimisant le frottement

Composition: 84% polyester, 16% élasthanne

Femmes: T. 32-44 EUR 37,-*

PANTALONS

HAUTS
BASICS

ATHLÉTISME/
RUNNING

SOUS-
VÊTEMENTS
FONCTIONNELS

FOOTBALL
MAILLOTS &
SHORTS

BAS ET
PROTEGES
TIBIAS

GARDIENS

BALLONS
DE FOOT

INDOOR
MAILLOTS &
SHORTS

BALLONS
DE INDOOR

ARBITRES

BAGAGERIE

ACCESSOIRES



8332301 rouge 8332302 new royal 8332303 émeraude 8332304 noir 8332305 new blanc 8332306 primrose

LONGSLEEVE RACING



Convainc par sa matière fonctionnelle légère et ses extras pratiques - parfait pour ta course les jours plus frais.

- Matière fonctionnelle très légère, séchage rapide
- Empiècements mesh sous les bras et au niveau du cou
- Coutures plates pour un confort élevé
- Passe-pouce au bas des manches
- Ouvertures sur les deux manches pour la montre
- Éléments réfléchissants au bas du dos
- Col montant avec fermeture éclair et protège-menton

Composition: 100 % polyester recyclé

Enfants:	T. 128-164	EUR	44,-*
Adultes:	T. S-XXXL	EUR	49,-*



8292314
noir

COLLANT LONG RACING

Courir reste un plaisir même lorsque les températures sont basses : le collant long vous soutient de manière optimale grâce à sa matière fonctionnelle et ses extras pratiques.

- Matière fonctionnelle régulant l'humidité
- Coutures plates pour un confort élevé
- Large ceinture avec élastique fin pour une tenue optimale
- Empiècement mesh à l'arrière des genoux
- Fermeture éclair au bas des jambes
- Double poche à l'arrière au niveau de la ceinture
- Poches plaquées sur les côtés
- Éléments réfléchissants sous le genou, sur la cuisse et sur la fermeture éclair

Composition: 80% polyester, 20% élasthanne

Enfants:	T. 128-164	EUR	39,-*
Adultes:	T. S-XXXL	EUR	44,-*



8292313
noir



COLLANT COURT RACING

Le compagnon idéal de vos entraînements de course par temps chaud. Ce collant court convainc par ses extras pratiques et son confort élevé.

- Matière fonctionnelle régulant l'humidité
- Coutures plates pour un confort élevé
- Large ceinture avec élastique fin pour une tenue optimale
- Double poche à l'arrière au niveau de la ceinture
- Poches plaquées sur les côtés
- Éléments réfléchissants sur la cuisse

Composition: 80% polyester, 20% élasthanne

Enfants:	T. 128-164	EUR	39,-*
Adultes:	T. S-XXXL	EUR	44,-*



8332307 rouge 8332308 new royal 8332309 émeraude 8332310 noir 8332311 new blanc 8332312 primrose

LONGSLEEVE RACING



Nouveauté

Convainc par sa matière fonctionnelle légère et ses extras pratiques - parfait pour ta course les jours plus frais.

- Matière fonctionnelle très légère, séchage rapide
- Empiècements mesh sous les bras et au niveau du cou
- Coutures plates pour un confort élevé
- Passe-pouce au bas des manches
- Ouvertures sur les deux manches pour la montre
- Éléments réfléchissants au bas du dos
- Col montant avec fermeture éclair et protège-menton
- Coupe cintrée

Composition: 100 % polyester recyclé

Femmes: T. 34-44 EUR 49,-*



Nouveauté

8292316 noir



COLLANT LONG RACING

Courir reste un plaisir même lorsque les températures sont basses : le collant long vous soutient de manière optimale grâce à sa matière fonctionnelle et ses extras pratiques.

- Matière fonctionnelle régulant l'humidité
- Coutures plates pour un confort élevé
- Large ceinture avec élastique fin pour une tenue optimale
- Empiècement mesh à l'arrière des genoux
- Fermeture éclair au bas des jambes
- Double poche à l'arrière au niveau de la ceinture
- Poches plaquées sur les côtés
- Éléments réfléchissants sous le genou, sur la cuisse et sur la fermeture éclair
- Coupe spéciale femme

Composition: 80% polyester, 20% élasthanne

Femmes: T. 34-44 EUR 44,-*



8292315 noir



Nouveauté

COLLANT COURT RACING

Le compagnon idéal de vos entraînements de course par temps chaud. Ce collant court convainc par ses extras pratiques et son confort élevé.

- Matière fonctionnelle régulant l'humidité
- Coutures plates pour un confort élevé
- Large ceinture avec élastique fin pour une tenue optimale
- Double poche à l'arrière au niveau de la ceinture
- Poches plaquées sur les côtés
- Éléments réfléchissants sur la cuisse
- Coupe spéciale femme

Composition: 80% polyester, 20% élasthanne

Femmes: T. 34-44 EUR 44,-*

PANTALONS

HAUTS
BASICS

ATHLETISME/
RUNNING

SOUS-
VÊTEMENTS
FONCTIONNELS

FOOTBALL
MAILLOTS &
SHORTS

BAS ET
PROTEGES
TIBIAS

GARDIENS

BALLONS
DE FOOT

INDOOR
MAILLOTS &
SHORTS

BALLONS
DE INDOOR

ARBITRES

BAGAGERIE

ACCESSOIRES



VESTE RUNNING RACING

Veste de marche légère et déperlante avec de nombreux extras pratiques.

- Matière fonctionnelle très légère et déperlante
- Poches zippées latérales
- Éléments réfléchissants sur les manches et bas de veste
- Fermeture éclair avec protège-menton
- Col haut avec capuche
- Matière supérieure structurée avec un léger aspect 3D sous les bras et les manches
- Passe-pouce au bas des manches
- Ouverture d'aération au dos

Composition: 100% polyester

Enfants:	T. 128-164	EUR	84,-*
Adultes:	T. S-XXXL	EUR	94,-*

PANTALON ALLROUND PERFORMANCE

Pantalon de course innovant ! Ce pantalon de sport multifonctions réunit les avantages d'un pantalon de sport classique dans la partie supérieure et d'un pantalon de course moulant dans la partie inférieure.

- Matière très élastique et à séchage rapide
- Extrêmement léger et fin pour une agréable sensation de confort
- Coupe étroite pour un excellent ajustement
- Ceinture avec cordon pour un maintien optimal
- Poches latérales

Composition: 92 % polyester recyclé, 8 % élasthanne

Enfants:	T. 128-164	EUR	54,-*
Adultes:	T. S-XXXL	EUR	59,-*



8062305
rouge

8062306
new royal

8062307
noir

8062308
primrose

8102304
slate grey

8102304
slate grey

8102303
noir

8102304
slate grey



Nouveauté



Nouveauté

VESTE RUNNING RACING

Veste de marche légère et déperlante avec de nombreux extras pratiques.

- Matière fonctionnelle très légère et déperlante
- Poches zippées latérales
- Éléments réfléchissants sur les manches et bas de veste
- Fermeture éclair avec protège-menton
- Col haut avec capuche
- Matière supérieure structurée avec un léger aspect 3D sous les bras et les manches
- Passe-pouce au bas des manches
- Ouverture d'aération au dos
- Coupe cintrée

Composition: 100% polyester

Femmes: T. 34-44 EUR 94,-*

PANTALON ALLROUND PERFORMANCE

Pantalon de sport multifonctions innovant ! Ce pantalon allround Performance réunit les avantages d'un pantalon de sport classique dans la partie supérieure et d'un pantalon moulant dans la partie inférieure.

- Matière très élastique et à séchage rapide
- Extrêmement léger et fin pour une agréable sensation de confort
- Coupe étroite pour un excellent ajustement
- Ceinture avec cordon pour un maintien optimal
- Poches latérales
- Coupe spéciale femme

Composition: 92 % polyester recyclé, 8 % élasthanne
Matière 2: 92% polyester, 8% élasthanne

Femmes: T. 34-48 EUR 59,-*



8060704
rouge/noir



8060705
new roy/blanc



8060706
noir/blanc

VESTE DE MARCHÉ

Les mauvaises conditions météo ne sont pas un frein.

- Intérieur du col en matière respirante et agréable
- Empiècements mesh latéraux pour un excellent microclimat corporel
- Empiècements d'aération au dos
- Coupe-vent et imperméable

Composition: 100% polyester
Empiècements: 100% polyester
Doublure: 100% polyester

Enfants:	T. 128-164	EUR	49,-*
Adultes:	T. S-XXXL	EUR	54,-*



8100702
noir

PANTALON AVEC ZIP INTÉGRAL

Un confort exceptionnel à la rencontre d'une fonctionnalité maximale.

- Bas de pantalon droit
- Matière extensible à séchage rapide
- Poches latérales zippées
- Fermeture éclair latérale sur toute la hauteur

Composition: 93% nylon, 7% élasthanne

Enfants:	T. 128-164	EUR	44,-*
Adultes:	T. S-XXXL	EUR	51,-*



8060701
rouge/noir

8060702
new roy/blanc

8060703
noir/blanc

VESTE DE MARCHE

Les mauvaises conditions météo ne sont pas un frein.

- Intérieur du col en matière respirante et agréable
- Empiècements mesh latéraux pour un excellent microclimat corporel
- Coupe femme cintrée
- Empiècements d'aération au dos
- Coupe-vent et imperméable

Composition: 100% polyester
Empiècements: 100% polyester
Doublure: 100% polyester

Femmes: T. 34-48 EUR 54,-*



8100701
noir

PANTALON AVEC ZIP INTÉGRAL

Un confort exceptionnel à la rencontre d'une fonctionnalité maximale.

- Bas de pantalon droit
- Coupe spéciale femme
- Matière extensible à séchage rapide
- Poches latérales zippées
- Fermeture éclair latérale sur toute la hauteur

Composition: 93% nylon, 7% élasthanne

Femmes: T. 34-48 EUR 51,-*

PANTALONS

HAUTS
BASICS

ATHLÉTISME/
RUNNING

SOUS-
VÊTEMENTS
FONCTIONNELS

FOOTBALL
MAILLOTS &
SHORTS

BAS ET
PROTEGES
TIBIAS

GARDIENS

BALLONS
DE FOOT

INDOOR
MAILLOTS &
SHORTS

BALLONS
DE INDOOR

ARBITRES

BAGAGERIE

ACCESSOIRES

RUNNING BASICS

808405
curaçao



8080723
jaune fluo



8080724
green gecko



8081929
new navy



808201
noir



808202
blanc



808203
rouge



808204
new royal



808205
green

T-SHIRT PERFORMANCE

Notre T-shirt fonctionnel et polyvalent est adapté à toutes vos activités.

- Textile très agréable à porter, léger, à séchage rapide et régulant l'humidité
- Coutures plates pour moins de frottement et un plus grand confort
- Empiècements mesh sur les côtés et sur les épaules

Composition: 100% polyester

Empiècements: 100% polyester

Enfants:	T. 128-164	EUR	21,-*
Adultes:	T. S-XXL	EUR	26,-*



VESTE DE PLUIE TEAM

Montrez votre esprit d'équipe, même sous la pluie !

- Matière supérieure étanche à l'eau, coutures principales soudées
- 1.200 mm d'étanchéité
- Doublure en mesh ouverte pour un marquage optimal
- Col montant haut avec capuche intégrée
- Bords élastiques aux manches et bas de veste
- Poches zippées latérales

Composition: 100% polyester

Doublure: 100% polyester

Enfants:	T. 116-164	EUR	44,-*
Adultes:	T. S-XXXL	EUR	50,-*



2052206
noir

2052207
new royal

2052208
rouge

2052209
émeraude

2052210
new navy

808412
curaçao



8080703
magma



8080716
jaune fluo



8080717
green gecko



8081930
new navy



808211
noir



808212
blanc



808213
rouge



808214
new royal



808215
green

T-SHIRT PERFORMANCE

Notre T-shirt fonctionnel et polyvalent est adapté à toutes vos activités.

- Coupe femme cintrée
- Textile très agréable à porter, léger, à séchage rapide et régulant l'humidité
- Coutures plates pour moins de frottement et un plus grand confort
- Empiècements mesh sur les côtés et sur les épaules

Composition: 100% polyester

Empiècements: 100% polyester

Femmes: T. 34-48 EUR 26,-*



PANTALONS

HAUTS
BASICS

ATHLETISME/
RUNNING

SOUS-
VÊTEMENTS
FONCTIONNELS

FOOTBALL
MAILLOTS &
SHORTS

BAS ET
PROTEGES
TIBIAS

GARDIENS

BALLONS
DE FOOT

INDOOR
MAILLOTS &
SHORTS

BALLONS
DE INDOOR

ARBITRES

BAGAGERIE

ACCESSOIRES



Nouveauté

COLLANT LONG RACING

Courir reste un plaisir même lorsque les températures sont basses : le collant long vous soutient de manière optimale grâce à sa matière fonctionnelle et ses extras pratiques.

- Matière fonctionnelle régulant l'humidité
- Coutures plates pour un confort élevé
- Large ceinture avec élastique fin pour une tenue optimale
- Empiècement mesh à l'arrière des genoux
- Fermeture éclair au bas des jambes
- Double poche à l'arrière au niveau de la ceinture
- Poches plaquées sur les côtés
- Éléments réfléchissants sous le genou, sur la cuisse et sur la fermeture éclair

Composition: 80% polyester, 20% élasthanne

Enfants:	T. 128-164	EUR	39,-*
Adultes:	T. S-XXXL	EUR	44,-*



8292314
noir



COLLANT LONG PERFORMANCE

Votre deuxième peau.

- Ourlets renforcés avec une bande de caoutchouc pour un meilleur maintien
- Empiècement mesh derrière les genoux
- Coutures plates pour un confort élevé
- Ourlet avec poche zippée et éléments réfléchissants
- Poche arrière zippée étanche

Composition: 90% polyester, 10% élasthanne

Empiècements: 92% polyester, 8% élasthanne

Enfants:	T. 128-164	EUR	58,-*
Adultes:	T. S-XXL	EUR	64,-*



8290701
noir

COLLANT D'HIVER PERFORMANCE

Chaleur agréable et visibilité optimale.

- Ourlets renforcés avec une bande de caoutchouc pour un meilleur maintien
- Empiècement mesh derrière les genoux
- Coutures plates pour un confort élevé
- Ourlet avec poche zippée et éléments réfléchissants
- Poche arrière zippée étanche

Composition: 89% polyester, 11% élasthanne

Empiècements: 92% polyester, 8% élasthanne

Enfants:	T. 128-164	EUR	80,-*
Adultes:	T. S-XXL	EUR	86,-*



8290704
noir



Nouveauté

COLLANT LONG RACING

Courir reste un plaisir même lorsque les températures sont basses : le collant long vous soutient de manière optimale grâce à sa matière fonctionnelle et ses extras pratiques.

- Matière fonctionnelle régulant l'humidité
- Coutures plates pour un confort élevé
- Large ceinture avec élastique fin pour une tenue optimale
- Empiècement mesh à l'arrière des genoux
- Fermeture éclair au bas des jambes
- Double poche à l'arrière au niveau de la ceinture
- Poches plaquées sur les côtés
- Éléments réfléchissants sous le genou, sur la cuisse et sur la fermeture éclair
- Coupe spéciale femme

Composition: 80% polyester, 20% élasthanne

Femmes: T. 34-44 EUR 44,-*



8292316
noir



COLLANT LONG PERFORMANCE

Votre deuxième peau.

- Ourlets renforcés avec une bande de caoutchouc pour un meilleur maintien
- Empiècement mesh derrière les genoux
- Coutures plates pour un confort élevé
- Coupe spéciale femme
- Ourlet avec poche zippée et éléments réfléchissants
- Poche arrière zippée étanche

Composition: 90% polyester, 10% élasthanne
Empiècements: 92% polyester, 8% élasthanne

Femmes: T. 34-44 EUR 64,-*



8290705
noir

COLLANT D'HIVER PERFORMANCE

Chaleur agréable et visibilité optimale.

- Ourlets renforcés avec une bande de caoutchouc pour un meilleur maintien
- Empiècement mesh derrière les genoux
- Coutures plates pour un confort élevé
- Coupe spéciale femme
- Ourlet avec poche zippée et éléments réfléchissants
- Poche arrière zippée étanche

Composition: 89% polyester, 11% élasthanne
Empiècements: 92% polyester, 8% élasthanne

Femmes: T. 34-44 EUR 86,-*



8290706
noir

PANTALONS

HAUTS
BASICS

ATHLETISME/
RUNNING

SOUS-
VÊTEMENTS
FONCTIONNELS

FOOTBALL
MAILLOTS &
SHORTS

BAS ET
PROTEGES
TIBIAS

GARDIENS

BALLONS
DE FOOT

INDOOR
MAILLOTS &
SHORTS

BALLONS
DE INDOOR

ARBITRES

BAGAGERIE

ACCESSOIRES



109611
noir

SHORT DE MARATHON

Le short super léger pour les longues distances !

- Matière fonctionnelle régulant l'humidité
- Poche intérieure
- Slippé

Composition: 91% polyester, 9% élasthanne
Slippé: 100% polyester

Enfants:	T. 0-3	EUR	37,-*
Adultes:	T. 4-10	EUR	43,-*



809600
noir

SHORT DE RUNNING

Shorts légers fonctionnels à séchage rapide.

- Microfibre élastique et à séchage rapide pour une liberté de mouvement optimale
- Slippé
- Petites poches latérales zippées
- Cordon de serrage avec bloc-corde
- Longueur pour la taille M : 44 cm

Composition: 100% polyester
Slippé: 100% polyester

Enfants:	T. 128-164	EUR	35,-*
Adultes:	T. S-XXL	EUR	41,-*



8290703
noir

CUISSARD PERFORMANCE

Forme ergonomique. Confort maximal.

- Coutures plates pour un confort élevé
- Poche arrière zippée étanche

Composition: 90% polyester, 10% élasthanne
Empiècements: 92% polyester, 8% élasthanne

Enfants:	T. 128-164	EUR	45,-*
Adultes:	T. S-XXL	EUR	51,-*

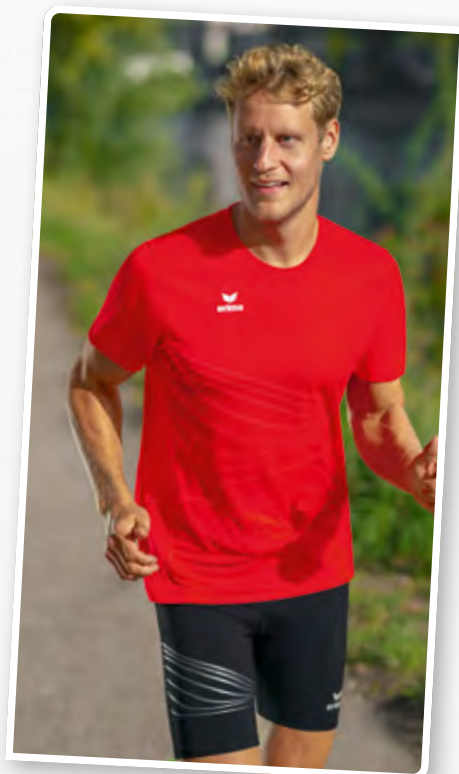

8292313
noir

COLLANT COURT RACING

Le compagnon idéal de vos entraînements de course par temps chaud. Ce collant court convaincant par ses extras pratiques et son confort élevé.

- Matière fonctionnelle régulant l'humidité
- Coutures plates pour un confort élevé
- Large ceinture avec élastique fin pour une tenue optimale
- Double poche à l'arrière au niveau de la ceinture
- Poches plaquées sur les côtés
- Éléments réfléchissants sur la cuisse

Composition: 80% polyester, 20% élasthanne

Enfants:	T. 128-164	EUR	39,-*
Adultes:	T. S-XXXL	EUR	44,-*



8290702
noir

CORSAIRE PERFORMANCE

Longueur 3/4, pleine performance.

- Empiècement mesh derrière les genoux
- Coutures plates pour un confort élevé
- Poche arrière zippée étanche

Composition: 90% polyester, 10% élasthanne
Empiècements: 92% polyester, 8% élasthanne

Enfants:	T. 128-164	EUR	51,-*
Adultes:	T. S-XXL	EUR	56,-*



809821
noir



809601
noir



8290708
noir

SHORT DE MARATHON

Le short super léger pour les longues distances !

- Coupe spéciale femme
- Matière fonctionnelle régulant l'humidité
- Poche intérieure
- Poche arrière zippée
- Slippé

Composition: 93% polyester, 7% élasthanne

Empiècements: 100% polyester

Slippé: 100% polyester

Femmes: T. 34-44 EUR 43,-*

SHORT DE RUNNING

Shorts légers fonctionnels à séchage rapide.

- Coupe spéciale femme
- Microfibre élastique et à séchage rapide pour une liberté de mouvement optimale
- Petites poches latérales zippées
- Cordon de serrage avec bloc-corde
- Longueur pour la taille 38 : 30 cm

Composition: 100% polyester

Femmes: T. 34-44 EUR 41,-*

CUISSARD PERFORMANCE

Forme ergonomique. Confort maximal.

- Coutures plates pour un confort élevé
- Coupe spéciale femme
- Poche arrière zippée étanche

Composition: 90% polyester, 10% élasthanne

Empiècements: 92% polyester, 8% élasthanne

Femmes: T. 34-44 EUR 51,-*



Nouveauté



8292315
noir



8290707
noir

COLLANT COURT RACING

Le compagnon idéal de vos entraînements de course par temps chaud. Ce collant court convainc par ses extras pratiques et son confort élevé.

- Matière fonctionnelle régulant l'humidité
- Coutures plates pour un confort élevé
- Large ceinture avec élastique fin pour une tenue optimale
- Double poche à l'arrière au niveau de la ceinture
- Poches plaquées sur les côtés
- Éléments réfléchissants sur la cuisse
- Coupe spéciale femme

Composition: 80% polyester, 20% élasthanne

Femmes: T. 34-44 EUR 44,-*

CORSAIRE PERFORMANCE

Longueur 3/4, pleine performance.

- Empiècement mesh derrière les genoux
- Coutures plates pour un confort élevé
- Coupe spéciale femme
- Poche arrière zippée étanche

Composition: 90% polyester, 10% élasthanne

Empiècements: 92% polyester, 8% élasthanne

Femmes: T. 34-44 EUR 56,-*

RUNNING BASICS



2181908
noir



2181909
blanc

SOCQUETTES SANS TIGES

Chaussettes courtes.

- Matière mélangée agréable et solide
- Semelle ergonomique
- Ceinture divisée pour un ajustement optimal
- Coutures plates au niveau des orteils
- T. 31-34, 35-38, 39-42, 43-46, 47-50

Composition: 75 % polyamide, 23 % polyester,
2 % élasthanne

EUR 14,-*



8180701
noir

CHAUSSETTES DE COURSE PERFORMANCE

Confortable sur des kilomètres.

- Système gauche-droite
- Textile fonctionnel doux et à séchage rapide
- T 27-30, 31-34, 35-38, 39-42, 43-46, 47-50

Composition: 99% nylon, 1% élasthanne

EUR 14,-*



2292201
noir



LARGE BORD ÉLASTIQUE POUR
UN SUPPORT AUX HANCHES ET
UN MAINTIEN PARFAIT



POCHES LATÉRALES EN MESH
POUR SMARTPHONE, ETC.



Disponible également pour enfants



2292302
noir



Nouveauté

COLLANT PERFORMANCE

Que cela soit pour le sport ou au quotidien, le collant souligne la silhouette.

- Matière stretch solide, évacuant l'humidité
- Opaque et résistant
- Large bord élastique pour un support aux hanches et un maintien parfait
- Poches latérales en mesh pour smartphone, etc.
- Coutures plates pour une sensation sans frottement
- Empiècements mesh aux mollets

Composition: 100% polyester

Femmes: T. 34-44 EUR 54,-*

COLLANT BASIC

Un incontournable pour le sport et votre quotidien ! Ce collant tout simple vous soutient parfaitement dans toutes les situations.

- Matière fonctionnelle stretch
- Large ceinture avec élastique fin
- Poches intégrées au dos au niveau de la ceinture
- Coutures plates pour un confort élevé

Composition: 90% polyester, 10% élasthanne

Enfants: T. 128-164 EUR 31,-*
Femmes: T. 34-44 EUR 34,-*



SOUS-VÊTEMENTS FONCTIONNELS

Pleine puissance pour les dessous : nos sous-vêtements fonctionnels assurent un excellent transport de l'humidité pour un climat corporel optimal pendant le sport. La collection ATHLETIC est synonyme de performances et de récupération rapide.



PANTALONS
 HAUTS
 BASICS
 ATHLETISME/
 RUNNING
**SOUS-
 VÊTEMENTS
 FONCTIONNELS**
 FOOTBALL
 MAILLOTS &
 SHORTS
 BAS ET
 PROTÈGES
 TIBIAS
 GARDIENS
 BALLONS
 DE FOOT
 INDOOR
 MAILLOTS &
 SHORTS
 BALLONS
 DE INDOOR
 ARBITRES
 BAGAGERIE
 ACCESSOIRES



LONGSLEEVE ATHLETIC

Hautement fonctionnel et léger comme une plume - comme une deuxième peau.

- Matière fonctionnelle à séchage rapide
- Action anti-odeur
- Éléments design tricotés pour un contrôle du climat corporel exceptionnel
- Sans couture pour plus de confort

Composition: 100% polyamide

Enfants:	T. XXXS-XS	EUR	41,-*
Adultes:	T. S-XXL	EUR	44,-*

COLLANT LONG ELEMENTAL

Votre support infatigable à l'entraînement et en match.

- Colle au corps pour un microclimat corporel optimal
- Action anti-odeur
- L'assemblage sans couture empêche tout frottement sur le corps
- Séchage rapide, facile d'entretien et extrêmement résistant
- Agréable à porter grâce au mix de matières douces et de haute qualité

Composition: 95 % polyamide, 5 % élasthanne

Enfants:	T. 128-164	EUR	35,-*
Adultes:	T. S-XXXL	EUR	39,-*

2252101
noir

 2252102
rouge

 2252103
blanc

 2252104
new royal

 2252105
émeraude

 HAUTS
BASICS

 ATHLETISME/
RUNNING

 SOUS-
VÊTEMENTS
FONCTIONNELS

 FOOTBALL
MAILLOTS &
SHORTS

 BAS ET
PROTEGES
TIBIAS

 2290703
noir

 2290701
rouge

 2290714
blanc

 2290702
new royal

 2290703
noir

 2252106
new navy

 2252107
slate grey

 2252108
jaune

 2252109
curaçao

 2252127
new orange

GARDIENS

 BALLONS
DE FOOT

 INDOOR
MAILLOTS &
SHORTS

 BALLONS
DE INDOOR

ARBITRES

BAGAGERIE

ACCESSOIRES

 2290703
noir

 2292301
slate grey

 2290703
noir

 2290703
noir

 2290703
noir

Nouveau coloris disponible !



LONGSLEEVE TURTLENECK ATHLETIC

Hautement fonctionnel et léger comme une plume - comme une deuxième peau.

- Matière fonctionnelle à séchage rapide
- Action anti-odeur
- Éléments design tricotés pour un contrôle du climat corporel exceptionnel
- Sans couture pour plus de confort
- Col montant

Composition: 100% polyamide

Enfants:	T. XXXS-XS	EUR	41,-*
Adultes:	T. S-XXL	EUR	44,-*

COLLANT LONG ELEMENTAL

Votre support infatigable à l'entraînement et en match.

- Colle au corps pour un microclimat corporel optimal
- Action anti-odeur
- L'assemblage sans couture empêche tout frottement sur le corps
- Séchage rapide, facile d'entretien et extrêmement résistant
- Agréable à porter grâce au mix de matières douces et de haute qualité

Composition: 95 % polyamide, 5 % élasthanne

Enfants:	T. 128-164	EUR	35,-*
Adultes:	T. S-XXXL	EUR	39,-*

2252110
noir



2252111
rouge



2252112
blanc



2290703
noir

2290701
rouge

2290714
blanc

2252113
new royal



2252114
émeraude



2252115
new navy



2290702
new royal

2290703
noir

2290703
noir

PANTALONS

HAUTS
BASICS

ATHLETISME/
RUNNING

SOUS-
VÊTEMENTS
FONCTIONNELS

FOOTBALL
MAILLOTS &
SHORTS

BAS ET
PROTEGES
TIBIAS

GARDIENS

BALLONS
DE FOOT

INDOOR
MAILLOTS &
SHORTS

BALLONS
DE INDOOR

ARBITRES

BAGAGERIE

ACCESSOIRES



T-SHIRT AHTLETIC

Hautement fonctionnel et léger comme une plume -
comme une deuxième peau.

- Matière fonctionnelle à séchage rapide
- Action anti-odeur
- Éléments design tricotés pour un contrôle du climat corporel exceptionnel
- Sans couture pour plus de confort

Composition: 100% polyamide

Enfants:	T. XXXS-XS	EUR	34,-*
Adultes:	T. S-XXL	EUR	37,-*

COLLANT ELEMENTAL COURT

Régulation optimale de l'humidité.
Liberté de mouvement illimitée.

- Tissu très résistant
- Empiècements mesh latéraux pour un excellent microclimat corporel
- Large ceinture en caoutchouc
- Matière fonctionnelle douce, hautement élastique

Composition: 82% polyester, 18% élasthanne

Enfants:	T. 128-164	EUR	26,-*
Adultes:	T. S-XXXL	EUR	30,-*

2252116
noir



2252117
blanc



2290706
noir



2290707
blanc



Nouveau coloris disponible !



2290704
rouge



2290705
new royal



2290708
jaune



2290709
new navy



2290710
émeraude



3292301
slate grey





PANTALONS
HAUTS
BASICS
ATHLETISME/
RUNNING
SOUS-
VÊTEMENTS
FONCTIONNELS
FOOTBALL
MAILLOTS &
SHORTS
BAS ET
PROTEGES
TIBIAS
GARDIENS
BALLONS
DE FOOT
INDOOR
MAILLOTS &
SHORTS
BALLONS
DE INDOOR
ARBITRES
BAGAGERIE
ACCESSOIRES

FOOTBALL



ERIMA MAILLOT VISUEL

MAILLOTS ENFANTS & ADULTES

P. 252 Disponible jusqu'en 2027 P. 240 Disponible jusqu'en 2024 P. 242 Disponible jusqu'en 2025 P. 248 Disponible jusqu'en 2026 P. 240 Disponible jusqu'en 2024 P. 246 Disponible jusqu'en 2026 P. 250 Disponible jusqu'en 2028 P. 244 Disponible jusqu'en 2027 P. 242 Disponible jusqu'en 2025 P. 248 Disponible jusqu'en 2026 P. 248 Disponible jusqu'en 2026



P. 238 Disponible jusqu'en 2023 P. 246 Disponible jusqu'en 2026 P. 238 Disponible jusqu'en 2023 P. 250 Disponible jusqu'en 2028 P. 246 Disponible jusqu'en 2026 P. 252 Disponible jusqu'en 2027 P. 240 Disponible jusqu'en 2024 P. 242 Disponible jusqu'en 2025 P. 250 Disponible jusqu'en 2028 P. 246 Disponible jusqu'en 2026 P. 252 Disponible jusqu'en 2027



P. 240 Disponible jusqu'en 2024 P. 244 Disponible jusqu'en 2027 P. 242 Disponible jusqu'en 2025 P. 242 Disponible jusqu'en 2025 P. 248 Disponible jusqu'en 2026 P. 238 Disponible jusqu'en 2023 P. 240 Disponible jusqu'en 2024 P. 248 Disponible jusqu'en 2026 P. 242 Disponible jusqu'en 2025 P. 240 Disponible jusqu'en 2024 P. 252 Disponible jusqu'en 2027



P. 250 Disponible jusqu'en 2028 P. 248 Disponible jusqu'en 2026 P. 240 Disponible jusqu'en 2024 P. 246 Disponible jusqu'en 2026 P. 238 Disponible jusqu'en 2023 P. 246 Disponible jusqu'en 2026 P. 244 Disponible jusqu'en 2027 P. 248 Disponible jusqu'en 2026 P. 238 Disponible jusqu'en 2023 P. 242 Disponible jusqu'en 2025 P. 250 Disponible jusqu'en 2028



P. 248 Disponible jusqu'en 2026 P. 252 Disponible jusqu'en 2027 P. 240 Disponible jusqu'en 2024 P. 242 Disponible jusqu'en 2025 P. 248 Disponible jusqu'en 2026 P. 252 Disponible jusqu'en 2027 P. 246 Disponible jusqu'en 2026 P. 250 Disponible jusqu'en 2028 P. 244 Disponible jusqu'en 2027 P. 242 Disponible jusqu'en 2025 P. 240 Disponible jusqu'en 2024



P. 240 Disponible jusqu'en 2024
P. 252 Disponible jusqu'en 2027
P. 244 Disponible jusqu'en 2027
P. 250 Disponible jusqu'en 2028
P. 246 Disponible jusqu'en 2026
P. 250 Disponible jusqu'en 2028
P. 252 Disponible jusqu'en 2027
P. 250 Disponible jusqu'en 2028
P. 244 Disponible jusqu'en 2027
P. 240 Disponible jusqu'en 2024
P. 238 Disponible jusqu'en 2023



P. 246 Disponible jusqu'en 2026
P. 252 Disponible jusqu'en 2027
P. 246 Disponible jusqu'en 2026
P. 250 Disponible jusqu'en 2028
P. 244 Disponible jusqu'en 2027
P. 242 Disponible jusqu'en 2025
P. 248 Disponible jusqu'en 2026
P. 252 Disponible jusqu'en 2027
P. 244 Disponible jusqu'en 2027
P. 246 Disponible jusqu'en 2026
P. 250 Disponible jusqu'en 2028



MAILLOTS FEMMES

P. 256 Disponible jusqu'en 2024
P. 256 Disponible jusqu'en 2024
P. 260 Disponible jusqu'en 2026
P. 258 Disponible jusqu'en 2027
P. 260 Disponible jusqu'en 2026
P. 260 Disponible jusqu'en 2026
P. 256 Disponible jusqu'en 2024
P. 256 Disponible jusqu'en 2024
P. 258 Disponible jusqu'en 2027



P. 256 Disponible jusqu'en 2024
P. 256 Disponible jusqu'en 2024
P. 256 Disponible jusqu'en 2024
P. 260 Disponible jusqu'en 2026
P. 258 Disponible jusqu'en 2027
P. 256 Disponible jusqu'en 2024
P. 260 Disponible jusqu'en 2026
P. 258 Disponible jusqu'en 2027
P. 256 Disponible jusqu'en 2024



P. 256 Disponible jusqu'en 2024
P. 258 Disponible jusqu'en 2027
P. 258 Disponible jusqu'en 2027
P. 256 Disponible jusqu'en 2024
P. 260 Disponible jusqu'en 2026
P. 260 Disponible jusqu'en 2026
P. 258 Disponible jusqu'en 2027
P. 258 Disponible jusqu'en 2027
P. 260 Disponible jusqu'en 2026



Non slippé
Slippé



6132001

315011
316011

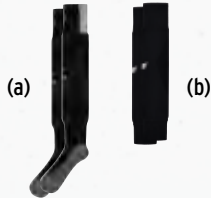

3182112 3172001



6132002

315015
316015



3182114 3172005



6132003

315013
316013



3182117 3172002

Non slippé
Slippé



6132004

3152001
-



3182115 3172011



6132005

315011
316011



3182112 3172001



6132006

3152001
-



3182115 3172011

MAILLOT ROMA

Allure stylée - sur le terrain ou au gymnase.

Composition: 100% polyester

Enfants:	T. 152-164	EUR	42,-*
Adultes:	T. S-XXL	EUR	45,-*

SHORT RIO 2.0

Non slippé

Enfants:	T. 0-3	EUR	13,-*
Adultes:	T. 4-10	EUR	17,-*

Slippé

Enfants:	T. 0-3	EUR	15,-*
Adultes:	T. 4-10	EUR	19,-*

(a) Bas de football Madrid, T. 0-4, EUR 12,-*

Confort hautement fonctionnel dans un design épuré.

Composition: 68% polyester, 16% coton, 8% polyamide, 8% élasthanne

(b) Tube Socks, T. 0-5, EUR 12,-*

Jambières novatrices pour la jeune génération.

Composition: 88 % polyester, 2 % polyamide, 10 % élasthanne



PANTALONS

HAUTS
BASICS

ATHLETISME/
RUNNING

SOUS-
VÊTEMENTS
FONCTIONNELS

FOOTBALL
MAILLOTS &
SHORTS

BAS ET
PROTEGES
TIBIAS

GARDIENS

BALLONS
DE FOOT

INDOOR
MAILLOTS &
SHORTS

BALLONS
DE INDOOR

ARBITRES

BAGAGERIE

ACCESSOIRES



MAILLOT ZENARI 3.0

Maillot résistant pour de grandes équipes.

Composition: 100% polyester

Enfants:	T. 128-164	EUR	33,-*
Adultes:	T. S-XXXL	EUR	36,-*

SHORT 5-C CLASSIC

Enfants:	T. 128-164	EUR	23,-*
Adultes:	T. S-XXL	EUR	26,-*

(a) Bas de football avec logo, T. 0-5, EUR 9,-*

Grâce au fort pourcentage de coton au niveau du pied, ce dernier ne glisse pas dans la chaussure.

Composition: 72% polyester, 21% coton, 5% polyamide, 2% élasthanne

(b) Jambières, T. 0-3, EUR 10,-*

Jambières classiques.

Composition: 100% polyamide

(c) Bas sans logo, T. 0-5, EUR 9,-*

Ajustement parfait dans les couleurs de votre équipe.

Composition: 77% polyester, 16% coton, 4% élasthanne, 3% polypropylène



PANTALONS

HAUTS
BASICS

ATHLETISME/
RUNNING

SOUS-
VÊTEMENTS
FONCTIONNELS

FOOTBALL
MAILLOTS &
SHORTS

BAS ET
PROTEGES
TIBIAS

GARDIENS

BALLONS
DE FOOT

INDOOR
MAILLOTS &
SHORTS

BALLONS
DE INDOOR

ARBITRES

BAGAGERIE

ACCESSOIRES

Non slippé
Slippé



3131815

315011
316011



(a) (b)

3180701 3172103



3131816

315012
316012



3180703 3172102



3131817

315014
316014



3180704 3172104



3131818

315014
316014



3180704 3172104

Non slippé
Slippé



3131819

315013
316013



3180702 3172106



3131820

315016
316016



3180705 3172109



3131821

315013
316013



3180702 3172105



3131822

315017
-



3180706 3172107

Non slippé
Slippé



3131823

315011
316011



3180707 3172101



3131824

315017
-



3180706 3172108

MAILLOT SIENA 3.0

Maillot fonctionnel au motif rayé.

Composition: 100% polyester

Enfants:	T. 128-164	EUR	26,-*
Adultes:	T. S-XXL	EUR	30,-*

SHORT RIO 2.0

Non slippé

Enfants:	T. 0-3	EUR	13,-*
Adultes:	T. 4-10	EUR	17,-*

Slippé

Enfants:	T. 0-3	EUR	15,-*
Adultes:	T. 4-10	EUR	19,-*

(a) Bas sans logo, T. 0-5, EUR 9,-*

Ajustement parfait dans les couleurs de votre équipe.

Composition: 77% polyester, 16% coton, 4% élasthanne, 3% polypropylène

(b) Jambières Tanaro, T. 0-3, EUR 10,-*

L'alternative aux bas de football Tanaro.

Composition: 90% polypropylène, 10% élasthanne



PANTALONS

HAUTS
BASICS

ATHLETISME/
RUNNING

SOUS-
VÊTEMENTS
FONCTIONNELS

FOOTBALL
MAILLOTS &
SHORTS

BAS ET
PROTEGES
TIBIAS

GARDIENS

BALLONS
DE FOOT

INDOOR
MAILLOTS &
SHORTS

BALLONS
DE INDOOR

ARBITRES

BAGAGERIE

ACCESSOIRES

 **Nouveauté**



6132301

615401



(a)

(b)

3180703 317003



6132302

615309



3180704 317004



6132303

615308



3180702 317002



6132304

615404



3180701 317001



6132305

615308



3180709 317101



6132306

615308

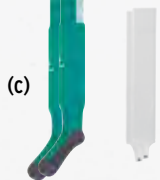

(c)

3182116 317002



6132307

615507



3180706 317007



6132308

615506



3182114 317006

MAILLOT MANTUA

Parfaitement adapté à tous les sports d'équipe :
le maillot Mantua convainc par ses propriétés robustes
et son design élégant.

Composition: 100 % polyester recyclé

Enfants:	T. 128-164	EUR	26,-*
Adultes:	T. S-XXXL	EUR	29,-*

SHORTS 5-C CLASSIC

Enfants:	T. 128-164	EUR	23,-*
Adultes:	T. S-XXL	EUR	26,-*

(a) Bas sans logo, T. 0-5, EUR 9,-*

Ajustement parfait dans les couleurs de votre équipe.

Composition: 77% polyester, 16% coton, 4% élasthanne, 3% polypropylène

(b) Jambières, T. 0-3, EUR 10,-*

Jambières classiques.

Composition: 100% polyamide

(c) Bas de football Madrid, T. 0-4, EUR 12,-*

Confort hautement fonctionnel dans un design épuré.

Composition: 68% polyester, 16% coton, 8% polyamide, 8% élasthanne



PANTALONS

HAUTS
BASICS

ATHLETISME/
RUNNING

SOUS-
VÊTEMENTS
FONCTIONNELS

FOOTBALL
MAILLOTS &
SHORTS

BAS ET
PROTEGES
TIBIAS

GARDIENS

BALLONS
DE FOOT

INDOOR
MAILLOTS &
SHORTS

BALLONS
DE INDOOR

ARBITRES

BAGAGERIE

ACCESSOIRES

Non slippé
Slippé



3132101

315012
316012

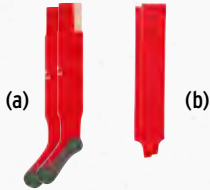

3182107 317003



3132102

315013
316013



3182108 317002



3132103

315014
316014



3182109 317004



3132104

315017
-



3182110 317007

Non slippé
Slippé



3132105

315013
316013



3182108 317101



3132106

315011
316011



3182112 317001



3132107

315011
316011



3182113 317001



3132108

315015
316015



3182114 317006

Non slippé
Slippé



3132109

3152001
-



3182115 317002



3132110

3152111
-



3182116 317002

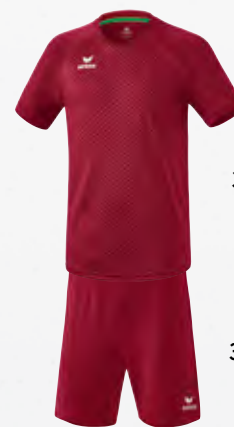

3132111

3152112
-



3182117 317002

MAILLOT MADRID

Un design moderne associé à une fonctionnalité complète.

Composition: 100% polyester

Enfants:	T. 128-164	EUR	25,-*
Adultes:	T. S-XXL	EUR	29,-*

SHORT RIO 2.0

Non slippé

Enfants:	T. 0-3	EUR	13,-*
Adultes:	T. 4-10	EUR	17,-*

Slippé

Enfants:	T. 0-3	EUR	15,-*
Adultes:	T. 4-10	EUR	19,-*

(a) Bas de football Madrid, T. 0-4, EUR 12,-*

Confort hautement fonctionnel dans un design épuré.

Composition: 68% polyester, 16% coton, 8% polyamide, 8% élasthanne

(b) Jambières, T. 0-3, EUR 10,-*

Jambières classiques.

Composition: 100% polyamide

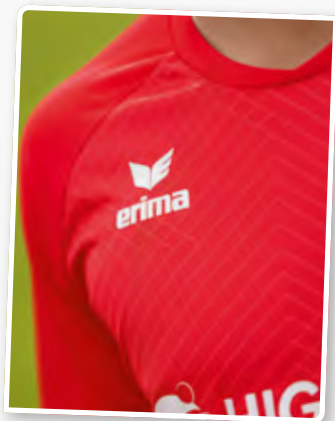

PANTALONS

HAUTS
BASICS

ATHLETISME/
RUNNING

SOUS-
VÊTEMENTS
FONCTIONNELS

FOOTBALL
MAILLOTS &
SHORTS

BAS ET
PROTEGES
TIBIAS

GARDIENS

BALLONS
DE FOOT

INDOOR
MAILLOTS &
SHORTS

BALLONS
DE INDOOR

ARBITRES

BAGAGERIE

ACCESSOIRES



3132201

315011



(a) (b)

3180703 3172003



3132202

3152103

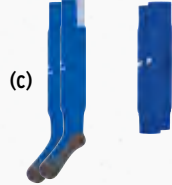

(c)

3182109 3172004



3132203

3152102



3182108 3172002



3132204

3152105



3180705 3172009



3132205

3152110

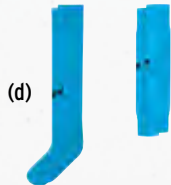

(d)

318400 3172008



3132206

315012



3180703 3172003



3132207

315017



3180706 3172006



3132208

3152101



3182107 3172003



3132209

3152105



3182111 3172009



3132210

3152109



3182116 3172011

MAILLOT SIX WINGS

Notre modèle polyvalent pour les sports d'équipe, fabriqué à partir de matériaux recyclés.

Composition: 100% polyester recyclé

Enfants:	T. 128-164	EUR	24,-*
Adultes:	T. S-XXL	EUR	27,-*

SHORT RIO 2.0

Enfants:	T. 0-3	EUR	13,-*
Adultes:	T. 4-10	EUR	17,-*

SHORT RETRO STAR

Enfants:	T. 116-164	EUR	14,-*
Adultes:	T. S-XXL	EUR	18,-*

(a) Bas sans logo, T. 0-5, EUR 9,-*

Ajustement parfait dans les couleurs de votre équipe.

Composition: 77% polyester, 16% coton, 4% élasthanne, 3% polypropylène

(b) Tube Socks, T. 0-5, EUR 12,-*

Jambières novatrices pour la jeune génération.

Composition: 88 % polyester, 2 % polyamide, 10 % élasthanne

(c) Bas de football Madrid, T. 0-4, EUR 12,-*

Confort hautement fonctionnel dans un design épuré.

Composition: 68% polyester, 16% coton, 8% polyamide, 8% élasthanne

(d) Bas de football avec logo, T. 0-5, EUR 9,-*

Grâce au fort pourcentage de coton au niveau du pied, ce dernier ne glisse pas dans la chaussure.

Composition: 72% polyester, 21% coton, 5% polyamide, 2% élasthanne



PANTALONS

HAUTS
BASICS

ATHLETISME/
RUNNING

SOUS-
VÊTEMENTS
FONCTIONNELS

FOOTBALL
MAILLOTS &
SHORTS

BAS ET
PROTEGES
TIBIAS

GARDIENS

BALLONS
DE FOOT

INDOOR
MAILLOTS &
SHORTS

BALLONS
DE INDOOR

ARBITRES

BAGAGERIE

ACCESSOIRES

				
Manches courtes	3131825	3131826	3131827	3131828
Manches longues	3141818	3141819	3141820	3141821
Non slippé				
Slippé	315012	315011	315014	315013
	316012	316011	316014	316013
(a)				
	317003	317002	317004	317001
(b)				
	317003	317002	317004	317001
				
Manches courtes	3131829	3131830	3131831	3131832
Manches longues	3141822	3141823	3141824	3141825
Non slippé				
Slippé	315011	315016	315015	315013
	316011	316016	316015	316013
			(c) 	
	317007	318006	317006	318400
	3180706	3180705	317006	317400
				
Manches courtes	3131833	3131834	3131835	
Manches longues	3141826	3141827	3141828	
Non slippé				
Slippé	315011	315013	315011	
	316011	316013	316011	
				
	3180707	3180702	3180701	
	317009	317002	317001	

MAILLOT LIGA

Maillot classique fonctionnel insertion mesh

Composition: 100% polyester

Empiècements: 100% polyester

Manches courtes

Enfants: T. 116-164 EUR 18,-*

Adultes: T. S-XXXL EUR 21,-*

Manches longues

Enfants: T. 116-164 EUR 21,-*

Adultes: T. S-XXXL EUR 24,-*

SHORT RIO 2.0

Non slippé

Enfants: T. 0-3 EUR 13,-*

Adultes: T. 4-10 EUR 17,-*

Slippé

Enfants: T. 0-3 EUR 15,-*

Adultes: T. 4-10 EUR 19,-*

(a) Bas sans logo, T. 0-5, EUR 9,-*

Ajustement parfait dans les couleurs de votre équipe.

Composition: 77% polyester, 16% coton, 4% élasthanne, 3% polypropylène

(b) Jambières, T. 0-3, EUR 10,-*

Jambières classiques.

Composition: 100% polyamide

(c) Bas de football avec logo, T. 0-5, EUR 9,-*

Grâce au fort pourcentage de coton au niveau du pied,

ce dernier ne glisse pas dans la chaussure.

Composition: 72% polyester, 21% coton, 5% polyamide, 2% élasthanne



PANTALONS

HAUTS
BASICS

ATHLETISME/
RUNNING

SOUS-
VÊTEMENTS
FONCTIONNELS

FOOTBALL
MAILLOTS &
SHORTS

BAS ET
PROTEGES
TIBIAS

GARDIENS

BALLONS
DE FOOT

INDOOR
MAILLOTS &
SHORTS

BALLONS
DE INDOOR

ARBITRES

BAGAGERIE

ACCESSOIRES

Manches courtes
Manches longues



3132120
3142101

3152101

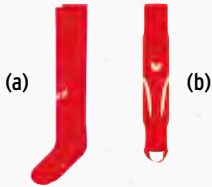

318003 3172102



3132121
3142102

3152102



318002 3172106



3132122
3142103

3152103



318004 3172104



3132123
3142104

3152104



318007 3172107

Manches courtes
Manches longues



3132124
3142105

3152105



3182111 3172109



3132125
3142106

3152106



318001 3172101



3132126
3142107

3152107



3182113 3172101



3132127
3142108

3152108



3182114 3172110

Manches courtes
Manches longues



3132128
3142109

3152109



3182115 3172106



3132129
3142110

3152110



318400 3172105



3132130
3142111

3152101



318002 3172102



Version manches longues disponible jusqu'en 2025

MAILLOT RETRO STAR

Look intemporel sur le terrain comme au gymnase.

Composition: 100% polyester

Manches courtes

Enfants:	T. 116-164	EUR	14,-*
Adultes:	T. S-XXL	EUR	18,-*

Manches longues

Enfants:	T. 116-164	EUR	18,-*
Adultes:	T. S-XXL	EUR	21,-*

SHORT RETRO STAR

Enfants:	T. 116-164	EUR	14,-*
Adultes:	T. S-XXL	EUR	18,-*

(a) Bas de football avec logo, T. 0-5, EUR 9,-*

Grâce au fort pourcentage de coton au niveau du pied, ce dernier ne glisse pas dans la chaussure.

Composition: 72% polyester, 21% coton, 5% polyamide, 2% élasthanne

(b) Jambières Tanaro, T. 0-3, EUR 10,-*

L'alternative aux bas de football Tanaro.

Composition: 90% polypropylène, 10% élasthanne

(c) Bas de football Madrid, T. 0-4, EUR 12,-*

Confort hautement fonctionnel dans un design épuré.

Composition: 68% polyester, 16% coton, 8% polyamide, 8% élasthanne



PANTALONS

HAUTS
BASICS

ATHLETISME/
RUNNING

SOUS-
VÊTEMENTS
FONCTIONNELS

FOOTBALL
MAILLOTS &
SHORTS

BAS ET
PROTEGES
TIBIAS

GARDIENS

BALLONS
DE FOOT

INDOOR
MAILLOTS &
SHORTS

BALLONS
DE INDOOR

ARBITRES

BAGAGERIE

ACCESSOIRES

SHORT



615308
noir/blanc



615309
new roy/blanc



615310
rouge/blanc



615401
noir/rouge



615402
noir/green



615404
noir/curaçao



615506
new navy/blanc



615507
noir/jaune



615508
noir/orange



615522
émeraude/blanc



SHORTS 5-C CLASSIC

- Short d'entraînement et de compétition élégant en tissu fonctionnel élastique
- Imprimé 5-C résistant à la chaleur sur le côté
- Slippé
- Idéal à combiner avec tous les maillots 5-C
- Longueur pour la taille M : 46 cm

Composition: 100% polyester
Slippé: 100% polyester

Enfants: T. 128-164 EUR 23,-*
Adultes: T. S-XXL EUR 26,-*



3152101
rouge/
blanc

3152102
blanc/
noir

3152103
new roy/
blanc

3152104
noir/
jaune

3152105
émeraude/
blanc

3152106
noir/
blanc

3152107
new orange/
noir

3152108
new navy/
blanc

3152109
slate grey/
blanc

3152110
curaçao/
noir

SHORT RETRO STAR

- Matière fonctionnelle à séchage rapide
- Ceinture élastique avec cordon de serrage
- Longueur de côté : 46 cm (taille M)
- Non slippé

Composition: 100% polyester

Enfants: T. 116-164 EUR 14,-*
Adultes: T. S-XXL EUR 18,-*

 Non slippé
Slippé

 315011
316011
noir

 315012
316012
rouge

 315013
316013
blanc

 315014
316014
new royal

 315015
316015
new navy

 315016
316016
émeraude

 315017
-
jaune

Non slippé

 3151801
green gecko

 3151802
orange fluo

 3151803
curaçao

 3151804
pink

 3152001
slate grey

 3152111
columbia

 3152112
bordeaux

SHORT RIO 2.0

- Le vêtement classique de chez ERIMA pour les hommes
- Matière fonctionnelle stretch
- Confortable
- Longueur pour la taille 6 : 46 cm

 Composition: 100% polyester
Slippé: 100% polyester

Non slippé
Enfants: T. 0-3 EUR 13,-*

Adultes: T. 4-10 EUR 17,-*

Slippé
Enfants: T. 0-3 EUR 15,-*

Adultes: T. 4-10 EUR 19,-*

 3151801-3152112 **Enfants:** T. 128-164 EUR 13,-*

Non slippé **Adultes:** T. S-XXL EUR 17,-*

 Non slippé
Slippé

 315771
316771
noir

 315772
316772
blanc

 315774
-
rouge

 315775
316775
new royal

 315776
-
émeraude

 315902
-
new navy

SHORT CELTA

- Matière fonctionnelle stretch
- Short léger
- Confortable
- Rapport qualité/prix optimal
- Longueur pour la taille 6 : 45 cm

 Composition: 100% polyester
Slippé: 100% polyester

Non slippé
Enfants: T. 00-3 EUR 14,-*

Adultes: T. 4-12 EUR 18,-*

Slippé
Enfants: T. 00-3 EUR 16,-*

Adultes: T. 4-12 EUR 20,-*



6301901

615312

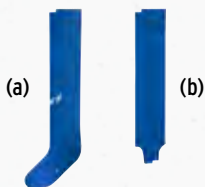

318004 317004



6301902

615410



318001 317001



6301903

615313



318003 317003



6301904

615412



318400 317400



6301905

615311



318002 317002



6301906

615311



318001 317001



6301907

615516

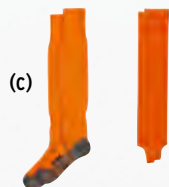

3180707 317009



6301908

615510



318007 317007



6301909

615509



318006 317006



6302101

615311



3180705 317008



6302102

615313



318003 317003

MAILLOT ZENARI 3.0

Maillot résistant pour de grandes équipes.

Composition: 100% polyester

Femmes: T. 34-48 EUR 36,-*

SHORT 5-C CLASSIC

Femmes: T. 34-48 EUR 26,-*

(a) Bas de football avec logo, T. 0-5, EUR 9,-*

Grâce au fort pourcentage de coton au niveau du pied, ce dernier ne glisse pas dans la chaussure.

Composition: 72% polyester, 21% coton, 5% polyamide, 2% élasthanne

(b) Jambières, T. 0-3, EUR 10,-*

Jambières classiques.

Composition: 100% polyamide

(c) Bas sans logo, T. 0-5, EUR 9,-*

Ajustement parfait dans les couleurs de votre équipe.

Composition: 77% polyester, 16% coton, 4% élasthanne, 3% polypropylène



PANTALONS

HAUTS
BASICS

ATHLETISME/
RUNNING

SOUS-
VÊTEMENTS
FONCTIONNELS

FOOTBALL
MAILLOTS &
SHORTS

BAS ET
PROTEGES
TIBIAS

GARDIENS

BALLONS
DE FOOT

INDOOR
MAILLOTS &
SHORTS

BALLONS
DE INDOOR

ARBITRES

BAGAGERIE

ACCESSOIRES



6132309



615409



(a)

(b)

3180703 317003



6132310



615312



3180704 317004



6132311



615311



3180702 317002



6132312



615412



3180701 317001



6132313



615311



3180709 317001



6132314



615311

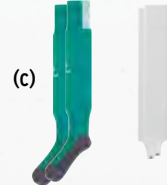

(c)

3182116 317002



Nouveauté



6132315



615510



3180706 317007



6132316



615509



3182114 317006

MAILLOT MANTUA

Parfaitement adapté à tous les sports d'équipe :
le maillot Mantua convainc par ses propriétés robustes
et son design élégant.

Composition: 100 % polyester recyclé

Femmes: T. 34-44 EUR 29,-*

SHORT 5-C CLASSIC

Femmes: T. 34-48 EUR 26,-*

(a) Bas sans logo, T. 0-5, EUR 9,-*

Ajustement parfait dans les couleurs de votre équipe.

Composition: 77% polyester, 16% coton, 4% élasthanne, 3% polypropylène

(b) Jambières, T. 0-3, EUR 10,-*

Jambières classiques.

Composition: 100% polyamide

(c) Bas de football Madrid, T. 0-4, EUR 12,-*

Confort hautement fonctionnel dans un design épuré.

Composition: 68% polyester, 16% coton, 8% polyamide, 8% élasthanne



PANTALONS

HAUTS
BASICS

ATHLETISME/
RUNNING

SOUS-
VÊTEMENTS
FONCTIONNELS

FOOTBALL
MAILLOTS &
SHORTS

BAS ET
PROTEGES
TIBIAS

GARDIENS

BALLONS
DE FOOT

INDOOR
MAILLOTS &
SHORTS

BALLONS
DE INDOOR

ARBITRES

BAGAGERIE

ACCESSOIRES



3132112

3152302



(a) (b)

3182107 317003



3132113

3152306



3182108 317002



3132114

3152303



3182109 317004



3132115

3152301



3182112 317001



3132116

3152308



3182113 317001



3132117

3152311



3182115 317002



3132118

3152309



3182116 317002



3132119

3152301



3182112 317001

MAILLOT FEMMES MADRID

Un design moderne associé à une fonctionnalité complète.

Composition: 100% polyester

Femmes: T. 34-44 EUR 29,-*

SHORT RIO 2.0

Femmes: T. 34-48 EUR 16,-*

(a) Bas de football Madrid, T. 0-4, EUR 12,-*

Confort hautement fonctionnel dans un design épuré.

Composition: 68% polyester, 16% coton, 8% polyamide, 8% élasthanne

(b) Jambières, T. 0-3, EUR 10,-*

Jambières classiques.

Composition: 100% polyamide



PANTALONS

HAUTS
BASICS

ATHLETISME/
RUNNING

SOUS-
VÊTEMENTS
FONCTIONNELS

FOOTBALL
MAILLOTS &
SHORTS

BAS ET
PROTEGES
TIBIAS

GARDIENS

BALLONS
DE FOOT

INDOOR
MAILLOTS &
SHORTS

BALLONS
DE INDOOR

ARBITRES

BAGAGERIE

ACCESSOIRES

SHORTS FEMME



615311 noir/blanc 615312 new roy/blanc 615313 rouge/blanc 615409 noir/rouge 615410 noir/green 615412 noir/curaçao 615509 new navy/blanc 615510 noir/jaune 615516 noir/orange



SHORT 5-C CLASSIC

- Coupe spéciale femme
- Short d'entraînement et de compétition élégant en tissu fonctionnel élastique
- Imprimé 5-C résistant à la chaleur sur le côté
- Idéal à combiner avec tous les maillots 5-C
- Longueur pour la taille 38 : 33 cm

Composition: 100% polyester

Femmes:

T. 34-48

EUR

26,-*



3152301 noir 3152302 rouge 3152303 new royal 3152304 émeraude 3152305 new navy 3152306 new blanc 3152307 jaune 3152308 new orange 3152309 columbia 3152310 curaçao 3152311 slate grey

SHORT RIO 2.0

Short fonctionnel, léger et résistant pour les équipes et les séances d'entraînement.

Composition: 100% polyester



Nouveauté

- Le classique de chez ERIMA désormais disponible pour les femmes
- Des textiles fonctionnels et élastiques pour une liberté de mouvement totale
- Ceinture stretch avec cordon pour un meilleur maintien
- Coupe spéciale femme
- Non slippé

Femmes:

T. 34-48

EUR

16,-*



332771
noir

SHORT CELTA

- Matière fonctionnelle stretch
- Coupe spéciale femme
- Short léger
- Confortable
- Rapport qualité/prix optimal
- Non slippé
- Longueur pour la taille 38 : 37 cm

Composition: 100% polyester

Femmes:

T. 32-48

EUR

20,-*



PANTALONS
 HAUTS
 BASICS
 ATHLETISME/
 RUNNING
 SOUS-
 VÊTEMENTS
 FONCTIONNELS
 FOOTBALL
 MAILLOTS &
 SHORTS
 BAS ET
 PROTÈGES
 TIBIAS
 GARDIENS
 BALLONS
 DE FOOT
 INDOOR
 MAILLOTS &
 SHORTS
 BALLONS
 DE INDOOR
 ARBITRES
 BAGAGERIE
 ACCESSOIRES

JAMBIÈRES ET PROTÈGE-TIBIAS

Sécurité et confort. Les jambières offrent une tenue parfaite et réchauffent les muscles en même temps. Tandis que nos protège-tibias convainquent par des matériaux extrêmement stables et légers et une construction innovante. Avec ou sans chevillères, chaque modèle apporte un maximum de sécurité au joueur en situation de un contre un : un prérequis absolu pour le football moderne.



TUBE SOCKS

Lors du développement de ces bas de football, une seule chose était primordiale : le confort individuel. L'association simple de ces bas de football avec des chaussettes d'entraînement assorties permet de le garantir. Grâce à leur design épuré, les chaussettes Tube Socks accompagnent aussi bien les jambières classiques que votre équipe sur le terrain.

Enfiler les chaussettes d'entraînement et les protège-tibias, enfiler les Tube Socks par-dessus.



UN MAINTIEN PARFAIT
grâce à un bord élastique

SUPER EXTENSIBLE SUR LES MOLLETS
pour un ajustement optimal et plus de confort

HYPOALLERGÉNIQUES
grâce à une matière fonctionnelle élastique

SANS BRIDE
pour un maintien individuel



3172001 noir/ blanc	3172002 blanc/ noir	3172003 rouge/ noir	3172004 new roy/ blanc	3172005 new navy/ blanc	3172006 jaune/ noir
3172007 green/ noir	3172008 curaçao/ noir	3172009 émeraude/ blanc	3172010 green gecko/ noir	3172011 slate grey/ blanc	

TUBE SOCKS

Chaussette innovante pour la jeune génération.

- Matière fonctionnelle élastique, hypoallergénique
- Face arrière avec empèchement mesh extensible
- Sans bride
- Combinable avec les chaussettes d'entraînement

Composition: 88% polyester, 10% élasthanne, 2% polyamide

T. 0-5 EUR 12,-*

CHAUSSETTES D'ENTRAÎNEMENT

Grâce à leur ajustement optimal et à leur matière à séchage rapide, ces chaussettes d'entraînement hautement fonctionnelles vous assurent un confort incomparable. Leur forme anatomique leur permettent de s'adapter parfaitement à vos pieds, sans glisser. Grâce aux zones rembourrées au niveau de la semelle et des malléoles, ces chaussettes de sport restent confortables, même avec une sollicitation élevée.



AGRÉABLES À PORTER

grâce à leur matière à séchage rapide

PROTECTION OPTIMALE

grâce au rembourrage au niveau de la malléole

TRÈS RÉSISTANTES

grâce aux talons et pointes renforcés

PIED ANATOMIQUE

pour un meilleur ajustement sans frottement

ULTRA-CONFORTABLES

grâce à une semelle souple et rembourrée

CHAUSSETTES D'ENTRAÎNEMENT

Chaussettes d'entraînement très fonctionnelles avec droite et gauche pour une parfaite adaptation et zones spéciales pour plus de confort.

- Système droite-gauche
- Matière fonctionnelle à séchage rapide
- Chevillère
- Bouclettes au niveau de la plante du pied

Composition: 55% polyester, 35% coton, 10% élasthane

T. 0-5 EUR 12,-*

318609
noir/
blanc

318610
blanc/
noir

318611
rouge/
noir

318612
new roy/
blanc

318613
new navy/
blanc

318614
jaune/
noir



318615
green/
noir

318616
curaçao/
noir

318617
émeraude/
blanc

3172012
green gecko/
noir

3172013
slate grey/
blanc

JAMBIÈRES ET PROTÈGE-TIBIAS



3182107 rouge 3182108 new blanc 3182109 new royal 3182110 jaune 3182111 émeraude 3182112 noir 3182113 new orange 3182114 new navy 3182115 slate grey 3182116 columbia 3182117 bordeaux

BAS DE FOOTBALL MADRID

Confort hautement fonctionnel dans un design épuré.

Composition: 68% polyester, 16% coton, 8% polyamide, 8% élasthanne

T. 0-4 EUR 12,-*

- Matière fonctionnelle élastique, hypoallergénique
- Système droite-gauche
- Empiècement renforcé à la cheville
- Chaussette avec un pied fin pour un toucher de balle optimum



3182101 new pétrole/ noir 3182102 new navy/ blanc 3182103 bordeaux/ blanc 3182104 bio lime/ slate grey 3182105 slate grey/ noir 3182106 pink glo/ slate grey 318370 noir/ blanc 318371 rouge/ blanc 318372 rouge/ noir 318373 new roy/ blanc 318374 curaçao/ noir 318375 blanc/ noir 318376 jaune/ noir 318377 new roy/ jaune 318378 émeraude/ blanc

BAS DE FOOTBALL TANARO

Grâce au fort pourcentage de coton au niveau du pied, ce dernier ne glisse pas dans la chaussure.

Composition: 72% polypropylène, 16% coton, 9% polyamide, 3% élasthanne

Composition: 73% polyester, (pink glo/ slate grey) 16% coton, 9% polyamide, 2% élasthanne

T. 0-4 EUR 10,-*

- Bouclettes au niveau de la plante du pied avec un fort pourcentage de coton



318001 noir 318002 blanc 318003 rouge 318004 new royal 318006 new navy 318007 jaune 318101 green 318400 curaçao 318700 green gecko

BAS DE FOOTBALL AVEC LOGO

Grâce au fort pourcentage de coton au niveau du pied, ce dernier ne glisse pas dans la chaussure.

Composition: 72% polyester, 21% coton, 5% polyamide, 2% élasthanne

T. 0-5 EUR 9,-*

- Bouclettes au niveau de la plante du pied avec un fort pourcentage de coton

 3180701
noir

 3180702
blanc

 3180703
rouge

 3180704
new royal

 3180705
émeraude

 3180706
jaune

 3180707
orange

 3180708
green

 3180709
green gecko

BAS SANS LOGO

Ajustement parfait dans les couleurs de votre équipe.

 Composition: 77% polyester,
16% coton,
4% élasthanne,
3% polypropylène

T. 0-5

EUR

9,-*

- Bouclettes au niveau de la plante du pied
- Système gauche-droite

 317001
noir

 317002
blanc

 317003
rouge

 317004
new royal

 317006
new navy

 317007
jaune

 317008
émeraude

 317009
orange

 317101
green

 317400
curaçao

JAMBIÈRES

Jambières classiques.

Composition: 100% polyamide

T. 0-3

EUR

10,-*

- Élastique tricoté sous le pied
- Empiècement renforcé sur les malléoles

 3172101
noir/blanc

 3172102
rouge/blanc

 3172103
rouge/noir

 3172104
new roy/blanc

 3172105
curaçao/noir

 3172106
blanc/noir

 3172107
jaune/noir

 3172108
new roy/jaune

 3172109
émeraude/blanc

 3172110
new navy/blanc

JAMBIÈRES TANARO

L'alternative aux bas de football Tanaro.

 Composition: 90% polypropylène,
10% élasthanne

T. 0-3

EUR

10,-*

- Mélange de matières élastiques et hypoallergéniques
- Empiècement élastique à la cheville
- Bride côtelée

EVO FLEX

Une première mondiale en termes de flexibilité ! Leur matière innovante allie une protection exceptionnelle à un confort optimal. Les protège-tibias s'adaptent parfaitement et suivent chacun de vos mouvements. L'absorption maximale des chocs protège vos tibias et permet de résister à chaque impact. Passons au duel suivant !



EXTRÊMEMENT FLEXIBLES

grâce à la matière High Absorption Soft Gel.



ABSORPTION DES CHOCS

à l'impact les ondes sont réparties sur l'ensemble du protège tibias.



CIRCULATION D'AIR IDÉALE

grâce à de nombreux trous d'aération.



AUTO-RÉGÉNÉRANT

reprend sa forme initiale.



RÉSISTANT À LA TEMPÉRATURE

Ne change pas en présence de températures négatives ou de chaleur extrêmes.



FACILEMENT LAVABLES

Adaptés au lave-linge. Utiliser un sac en filet pour le lavage. 40° degrés, Sans assouplissant. Programme de lavage : synthétique.



ULTRA MINCE

tout en assurant une protection optimale.



EVO FLEX

Flexibilité révolutionnaire. Protection efficace.
Confort optimal.

Plaque : platine extrêmement flexible en HASG breveté, amortissement maximal des chocs, ventilation maximale, construction injectée sans couture, forme ergonomique, contact agréable sur la peau, adapté au lave-linge

Utilisation : S'enfile dans la poche du Tube Socks

• Tube socks innovants inclus



T. XS, S, M

EUR 39,-*

7212002
noir/or

X-PLATE ONE

Ultra léger et souple !

Protection optimale pour une mobilité intégrale.

- Coquille: Platine hyper flexible pour un amorti parfait, Construction collée, sans couture, Forme ergonomique, Intérieur dou, Nouveau concept, revêtement robuste, facilement lavable
- Fermeture: Fixation sur les chaussettes par poche intégrée

• Tube Sock hypoallergéniques inclus

T. XS, S, M, L, XL

EUR

27,-*

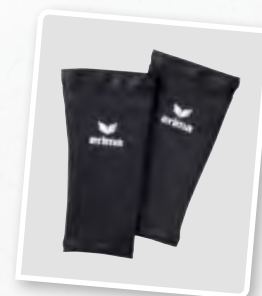

7212202
cool grey/fiery coral

X-PLATE DUO

Un double flexible !

Protège-tibias de qualité éprouvée très agréable à porter.

- Chevillère: Protège-chevilles renforcé, fixé
- Coquille: Platine extrêmement flexible pour un amortissement parfait des impacts, construction collée sans couture, forme ergonomique, intérieur hypoallergénique, matière extérieure robuste nouvelle génération, facilement lavable
- Fermeture: Fermetures velcro 360° anatomiques pour un ajustement individualisé

T. XS, S, M, L, XL

EUR

27,-*



7212203
cool grey/curacao

X-PLATE ERGONO

Conçu pour toutes les situations où le jeu est un peu plus brutal.

- Chevillère: Protège-chevilles renforcé, fixé
- Coquille: Construction en couches, forme ergonomique, intérieur hypoallergénique, matière lavable
- Fermeture: Fermetures velcro 360° anatomiques pour un ajustement individualisé

T. XXS, XS, S, M, L

EUR

18,-*



7212201
noir/jaune fluo

JAMBIÈRES ET PROTÈGE-TIBIAS



7210712
noir



7210713
blanc



724203
noir



724204
blanc

TUBE SOCK 2.0

Pour un confort parfait.

- Chaussette basse près du corps sans pied pour fixer les protège-tibias
- Matière hypoallergénique
- Poche intégrée

Composition: 85 % polyester, 15 % élasthanne

7210712 T. 1,2 EUR 12,-*

SYSTÈME DE MAINTIEN DE JAMBIÈRES

• Vendu par lot de 2

Composition: 65% nylon, 20% PVC, 15% caoutchouc

EUR 7,-*



724001
blanc



724002
noir



724025
new royal



724026
rouge



724027
émeraude



724028
jaune



724514
orange



724515
green



724517
curaçao



724518
new navy

TIB-SCRATCH

• Pour améliorer le bon maintien des protège-tibias

Composition: 50 % caoutchouc, 30 % élasthanne, 20 % nylon

EUR 8,-*



GARDIEN

L'ajustement est l'une des caractéristiques les plus importantes d'un gant de gardien de but. Elle est décisive pour la sensation, le contrôle du ballon et le confort. C'est pourquoi, lorsque nous créons nos gants de gardien de but, nous nous concentrons sur le fait d'avoir un ajustement et une coupe parfaite, avec une très bonne flexibilité, un confort durable et des matériaux résistants à l'usure. Les vêtements, tels que des maillots et des pantalons fonctionnels, viennent compléter l'équipement du gardien de but.



PANTALONS
HAUTS
BASICS
ATHLETISME/
RUNNING
SOUS-
VÊTEMENTS/
FONCTIONNELS
FOOTBALL
MAILLOTS &
SHORTS
BAS ET
PROTEGES
TIBIAS
GARDIENS
BALLONS
DE FOOT
INDOOR
MAILLOTS &
SHORTS
BALLONS
DE INDOOR
ARBITRES
BAGAGERIE
ACCESSOIRES



MAILOT DE GARDIEN DE BUT PRO

Confort parfait pour jouer dans les buts.

- Matière textile résistante, à séchage rapide
- Renforts de protection au niveau des coudes
- Manches raglan pour une totale liberté de mouvement
- Larges poignets élastiques sur les manches
- Forme ergonomique

Composition: 100% polyester

Enfants:	T. 128-164	EUR	38,-*
Adultes:	T. S-XXL	EUR	44,-*

SHORT RIO 2.0

- Le vêtement classique de chez ERIMA pour les hommes
- Matière fonctionnelle stretch
- Confortable
- Longueur pour la taille 6 : 46 cm

Composition: 100% polyester

Enfants:	T. 0-3	EUR	13,-*
	T. 128-164	EUR	13,-*
Adultes:	T. 4-10	EUR	17,-*
	T. S-XXL	EUR	17,-*

4142201
noir/slate grey



315011
noir

4142202
orange fluo/bordeaux



3151802
orange fluo

4142203
columbia/new navy



3152111
columbia



7240701
noir/green

PROTÈGE-GENOUX

Protection maximale. Tenue parfaite.

- Forme anatomique
- Propriétés optimales d'amortissement
- Couche extérieure résistant à l'usure & à la chaleur
- Maintien parfait & protection optimale

Tissu supérieur: 100% polyamide

Doublure: 100% néoprène

Rembourrage: 54% polyester, 39% EVA,
7% élasthanne

Adultes: T. S-XL EUR 38,-*

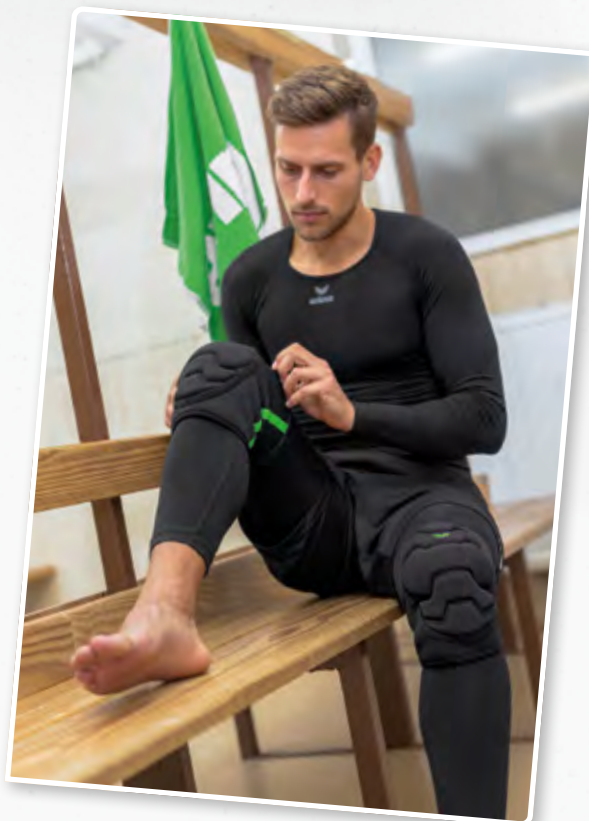

4100702
noir

PANTALON DE GARDIEN ELEMENTAL AVEC BORD-CÔTE

Conçu pour un look parfait.

- Large bord-côte élastique
- Polyester résistant
- Renforts au niveau des hanches et des genoux

Composition: 100% polyester

Empiècements: 100% polyester

Enfants: T. 128-164 EUR 40,-*
Adultes: T. S-XXL EUR 45,-*



4090701
noir

PANTALON DE GARDIEN ELEMENTAL NON SLIPPÉ

Pour briller durant le jeu.

- Polyester résistant
- Renforts au niveau des hanches

Composition: 100% polyester

Empiècements: 100% polyester

Enfants: T. 128-164 EUR 34,-*
Adultes: T. S-XXL EUR 40,-*

MATCH



FLEX-RAY MATCH
EUR 88,-*
7 - 12 en demi-tailles

ENTRAÎNEMENT



FLEX-RAY PRO
EUR 55,-*
7 - 12 en demi-tailles

SPÉCIAL



FLEX-RAY PRO HARDGROUND
EUR 55,-*
7 - 12 en demi-tailles



FLEX-RAY HARDGROUND FS
EUR 44,-*
4 - 7,5 en demi-tailles,
8 - 11 en tailles complètes



FLEX-RAY HARDGROUND
EUR 39,-*
4 - 7,5 en demi-tailles,
8 - 11 en tailles complètes



FLEX-RAY NEW TALENT FS
EUR 33,-*
3 - 7,5 en demi-tailles,
8 - 10 en tailles complètes



FLEX-RAY NEW TALENT
EUR 19,-*
3 - 7,5 en demi-tailles,
8 - 10 en tailles complètes

FLEX-RAY MATCH

La performance jusqu'au bout des doigts ! Ce gant de match innovant au look rayons X allie un ajustement parfait et un grip optimal. Grâce à la coupe négative, ce gant de gardien enveloppe ta main comme une seconde peau, tandis que le grip Hypersoft du latex te procure une surface de préhension maximale. Dans tes buts, mise sur la longévité et la flexibilité !



7222207
noir/lime

COUPE NÉGATIVE

Elle assure un ajustement parfait et une sensibilité extraordinaire, pour un arrêt en toute sécurité

LATEX HYPERSOFT 4 MM

Made in Germany - pour un grip et un amorti excellent

MOBILITÉ ILLIMITÉE

Grâce à la matière textile de revêtement souple sur le dos de la main

BANDAGE ÉLASTIQUE ALLONGÉ

Pour une tenue et un ajustement parfaits au niveau du poignet

FLEX-RAY MATCH

Extrêmement flexible et robuste : gant de match durable.

- Paume:** Latex Hypersoft de 4 mm pour un excellent grip et un amortissement des chocs
Zone d'abrasion au niveau des paumes
- Dos de la main:** Zone de perforation en silicone pour une perforation optimale
Zone coup de poing pour un dégagement optimal
- Coupe:** Coupe négative pour un ajustement et un toucher de balle optimum
Thumb Wrap pour un contrôle supérieur du ballon
Éléments en latex antidérapants
- Fermeture:** Bande élastique avec velcro souple circulaire et flexible
Extension en latex à l'intérieur
Élément d'aide à l'ouverture et la fixation
Le bandage étendu assure un ajustement parfait

7-12 en demi-tailles : EUR 88,-*



FLEX-RAY PRO

Extrêmement souples et solides : gants d'entraînement résistants.

- Composition: 50% latex, 20% caoutchouc, 25% polyester, 5% nylon
- Paume: Latex Supersoft de 4 mm pour un grip incroyable et un amortissement des chocs
Zone d'abrasion au niveau des paumes
- Dos de la main: Dos de la main en textile spécial pour une sensation de confort agréable et une circulation d'air idéale
Zone coup de poing en silicone pour un dégagement du poing optimal
- Coupe: Coupe négative pour un ajustement optimal et un contrôle optimal de la balle
Thumb Wrap pour un meilleur contrôle du ballon
Éléments airmesh respirants
- Fermeture: Bande spéciale avec fermeture intégrée
Élément d'aide à l'ouverture et la fixation
Bande rallongée pour un positionnement parfait
Insert latex à l'intérieur

7-12 en demi-tailles EUR 55,-*



7222205
fiery-coral /noir



FLEX-RAY NEW TALENT

Bonne adhérence ! Gants de gardien de but pour la jeune génération en coupe négative pour un ajustement optimal.

- Composition: 40% latex, 30% mousse, 25% polyester, 5% nylon
- Paume: Soft Latex de 3 mm pour un bon grip
- Dos de la main: Dessus en latex souple
Zone coup de poing marquée pour un dégagement du poing sûr
Flex Cut
- Coupe: Coupe négative pour un ajustement optimal et un contrôle optimal de la balle
Éléments airmesh respirants
- Fermeture: Courte languette avec fermeture velcro et système Easy-Entry
Bande rallongée pour un positionnement parfait

3 - 7,5 en demi-tailles,
8 - 10 en tailles complètes EUR 19,-*



7222201
noir/jaune fluo



FLEX-RAY NEW TALENT FS

Bonne adhérence ! Gants de gardien de but pour la jeune génération avec barrettes de protection sur 4 doigts et en coupe négative pour un ajustement optimal.

- Composition: 40% latex, 30% mousse, 25% polyester, 5% nylon
- Paume: Soft Latex de 3 mm pour un bon grip
- Dos de la main: Dessus en latex souple
Zone coup de poing marquée pour un dégagement du poing sûr
Flex Cut, protection 4 doigts pour réduire les blessures
- Coupe: Coupe négative pour un ajustement optimal et un contrôle optimal de la balle
Éléments airmesh respirants
- Fermeture: Courte languette avec fermeture velcro et système Easy-Entry
Bande rallongée pour un positionnement parfait

3 - 7,5 en demi-tailles,
8 - 10 en tailles complètes EUR 33,-*



7222202
noir /green gecko



FLEX-RAY HARDGROUND

Grip résistant à l'abrasion ! Gant spécial terrain synthétique en couture négative

Composition: 50% latex, 30% mousse, 15% polyester, 5% nylon
 Paume: Latex spécial de 3,5 mm pour un excellent grip et une résistance élevée
 Amortissement des chocs
 Dos de la main: Zone coup de poing pour un dégagement du poing optimal
 Flex Zones et Flex Cut pour une mobilité maximale
 Coupe: Coupe négative pour un ajustement optimal et un contrôle optimal de la balle
 Thumb Wrap pour un meilleur contrôle du ballon
 Éléments airmesh respirants
 Fermeture: Fermeture latex intégrale avec emplacement de marquage du nom
 Bande rallongée pour un positionnement parfait

4 - 7,5 en demi-tailles,
 8 - 11 en tailles complètes

EUR 39,-*



7222203
fiery-coral /noir



FLEX-RAY HARDGROUND FS

Grip résistant à la friction avec protection ! Gant spécial terrain synthétique en couture négative

Composition: 50% latex, 30% mousse, 15% polyester, 5% nylon
 Paume: Latex spécial de 3,5 mm pour un excellent grip et une résistance élevée
 Amortissement des chocs
 Dos de la main: Zone coup de poing pour un dégagement du poing optimal
 Flex Zones et Flex Cut pour une mobilité maximale
 Protection 4 doigts pour réduire les blessures
 Dessus en latex souple
 Coupe: Coupe négative pour un ajustement optimal et un contrôle optimal de la balle
 Thumb Wrap pour un meilleur contrôle du ballon
 Éléments airmesh respirants
 Fermeture: Fermeture latex intégrale avec emplacement de marquage du nom
 Bande rallongée pour un positionnement parfait
 Insert latex à l'intérieur

4 - 7,5 en demi-tailles,
 8 - 11 en tailles complètes

EUR 44,-*



7222204
fiery-coral /noir



FLEX-RAY PRO HARDGROUND

Grip résistant à l'abrasion ! Gant spécial optimal pour les sols durs.

Composition: 50% latex, 20% caoutchouc, 25% polyester, 5% nylon
 Paume: Latex spécial de 4 mm pour un excellent grip et une résistance élevée, amortissement des chocs
 Zone d'abrasion au niveau des paumes
 Dos de la main: Dos de la main en textile spécial pour une sensation de confort agréable et une circulation d'air idéale
 Zone coup de poing en silicone pour un dégagement du poing optimal
 Coupe: Coupe négative pour un ajustement optimal et un contrôle optimal de la balle
 Thumb Wrap pour un meilleur contrôle du ballon
 Éléments airmesh respirants
 Fermeture: Bande spéciale avec fermeture intégrée
 Aide pour enfiler et ouvrir le gant, bande rallongée pour un positionnement parfait
 Insert latex à l'intérieur

7 - 12 en demi-tailles

EUR 55,-*



7222206
noir/gris



ERIMA BALLONS FOOTBALL VISUEL

BALLONS DE MATCH



SENZOR-STAR MATCH KOPERNIKUS
EUR 120,-*
T. 5



SENZOR-STAR MATCH FLUO KOPERNIKUS
EUR 120,-*
T. 5



SENZOR-STAR PRO KOPERNIKUS
EUR 60,-*
T. 5



ERIMA HYBRID MATCH
EUR 100,-*
T. 5



ERIMA HYBRID MATCH SNOW
EUR 100,-*
T. 5

BALLONS D'ENTRAÎNEMENT

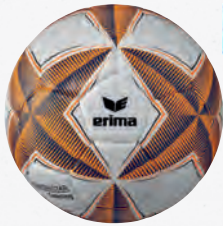

SENZOR-STAR TRAINING
EUR 24,-*
T. 3, 4, 5



ERIMA HYBRID TRAINING 2.0
EUR 38,-*
T. 3, 4, 5



ERIMA HYBRID TRAINING
EUR 38,-*
T. 5



BALLONS SPÉCIFIQUES



SENZOR-STAR LITE 350
EUR 24,-*
T. 5



SENZOR-STAR LITE 290
EUR 24,-*
T. 4, 5



ERIMA HYBRID LITE 350
EUR 32,-*
T. 4, 5



ERIMA HYBRID LITE 290
EUR 32,-*
T. 3, 4, 5



ERIMA HYBRID FUTSAL
EUR 38,-*
T. 4



ERIMA HYBRID INDOOR
EUR 46,-*
T. 4, 5



ERIMA HYBRID MINI
EUR 11,-*
T. 00



BALLONS DE FOOTBALL

Pas de jeu sans ballon. Les ballons de football ERIMA sont connus pour leurs excellentes qualités de jeu et leur durabilité. Conçus pour répondre aux exigences des différents sols et catégories de jeu, tu trouveras assurément parmi le grand choix de ballons, celui adéquat pour toi et ton équipe.



PANTALONS
HAUTS
BASICS
ATHLETISME/
RUNNING
SOUS-
VÊTEMENTS/
FONCTIONNELS
FOOTBALL
MAILLOTS &
SHORTS
BAS ET
PROTEGES
TIBIAS
GARDIENS
BALLONS
DE FOOT
INDOOR
MAILLOTS &
SHORTS
BALLONS
DE INDOOR
ARBITRES
BAGAGERIE
ACCESSOIRES

SENZOR-STAR MATCH KOPERNIKUS

Une vitesse sensationnelle ! Avec son revêtement extérieur innovant, notre ballon de match haut de gamme offre une prise de vitesse optimale et encore plus de contrôle de balle. Il a été conçu pour des tirs puissants et des passes précises. Avec ce ballon de match, tu savoures la qualité au plus haut niveau.

REVÊTEMENT EXTÉRIEUR INNOVANT, ENTIÈREMENT REPENSÉE

Pour un contrôle encore plus précis
et une vitesse sensationnelle

SPHÉRICITÉ PARFAITE, COMPORTEMENT EN VOL EXCEPTIONNEL

Grâce à la construction innovante
ERIMA 18 panneaux et au concept
ERIMA 8 cercles

ABSORPTION D'EAU MINIMUM

Le thermocollage protège le
ballon de l'humidité et des impuretés

STRUCTURE 3D SPÉCIALE

Pour un toucher de balle
exceptionnel et un contrôle optimal



SENZOR-STAR MATCH KOPERNIKUS / SENZOR-STAR MATCH FLUO KOPERNIKUS

Encore plus rapide, encore meilleur ! Le SENZOR-STAR Match Kopernikus est doté d'un revêtement extérieur nouvellement développé offrant le meilleur comportement de jeu possible et une vitesse sensationnelle.

- Technologie collée et sans couture
- Revêtement extérieur nouvellement développé pour un comportement de jeu encore meilleur et un toucher inégalable
- Sphéricité parfaite grâce à la conception innovante ERIMA 18 Panel et ERIMA 8 Circle
- Surface structurée 3D pour un excellent toucher de balle
- Accélération précise et rapide
- Absorption minimale d'eau
- Valve ABS/Vessie 8 Wing Carbon Latex
- Encres d'impression à base d'eau

7192301	T. 5 (env. 430 g)	EUR	120,-*
7192302	T. 5 (env. 430 g)	EUR	120,-*



T. 5, 7192301
noir/gris



T. 5, 7192302
fiery coral/noir

SENZOR-STAR PRO KOPERNIKUS

Ballon d'une robustesse et d'une longévité extrêmes! Avec le ballon SENZOR-STAR Pro Kopernikus, tu profiteras pendant très longtemps d'un toucher de balle exceptionnel et du pur plaisir de jouer.

Outre sa résistance extrême à l'usure, le revêtement extérieur en polyuréthane convainc également par une prise de vitesse hors du commun.



SPHÉRICITÉ PARFAITE, COMPORTEMENT EN VOL EXCEPTIONNEL

Grâce à la construction innovante ERIMA 18 panneaux et au concept ERIMA 8 cercles

ABSORPTION D'EAU MINIMUM

Le thermocollage protège le ballon de l'humidité et des impuretés

STRUCTURE 3D SPÉCIALE

pour une sensibilité exceptionnelle et un contrôle optimal

ACCÉLÉRATION ET RÉSISTANCE À L'USURE HORS DU COMMUN

grâce à son revêtement robuste et durable en PU



Nouveauté

SENZOR-STAR PRO KOPERNIKUS

Équipés comme les professionnels. Ce ballon de compétition haut de gamme convainc par son excellente accélération et sa résistance élevée.

- Technologie collée et sans couture
- Sphéricité parfaite grâce à la conception innovante ERIMA 18 Panel et ERIMA 8 Circle
- Microfibre Underglass PU : accélération sensationnelle de la balle et grande résistance à l'abrasion
- Surface structurée 3D pour un excellent toucher de balle
- Absorption minimale d'eau
- Valve ABS/Vessie 8 Wing Carbon Latex
- Encres d'impression à base d'eau



T. 5, 7192303
fern green/émeraude/silver grey

7192303 T. 5 (env. 430 g) EUR 60,-*



Nouveauté



T. 5, 7192304
new navy/orange



T. 4, 7192305
bleu/argent



T. 3, 7192306
aqua/evergreen

SENZOR-STAR TRAINING

Ballon d'entraînement résistant, contact souple, même par température négative.

- Matériau PU durable avec structure 3D pour des caractéristiques parfaites de trajectoire
- Valve ABS/vessie en latex
- Toute nouvelle technologie RESIST Digital pour une longue tenue et une sphéricité parfaite
- Coutures intérieures pour réduire l'absorption d'eau
- Encre d'impression à base d'eau

7192306	T. 3 (env. 290 g)	EUR	24,-*
7192305	T. 4 (env. 350 g)	EUR	24,-*
7192304	T. 5 (env. 430 g)	EUR	24,-*

SENZOR-STAR LITE 350

Poids réduit, facile à manipuler - le ballon parfait pour l'entraînement de la relève.

- Matériau PU durable avec structure 3D pour des caractéristiques parfaites de trajectoire
- Valve ABS/vessie en latex
- Toute nouvelle technologie RESIST Digital pour une longue tenue et une sphéricité parfaite
- Coutures intérieures pour réduire l'absorption d'eau
- Poids réduit à env. 350 g
- Encre d'impression à base d'eau

7192307 T. 5 (env. 350 g) EUR 24,-*



T. 5, 7192307
jaune/dark smaragd



SENZOR-STAR LITE 290

Poids réduit, facile à manipuler - le ballon parfait pour l'entraînement de la relève.

- Matériau PU durable avec structure 3D pour des caractéristiques parfaites de trajectoire
- Valve ABS/vessie en latex
- Toute nouvelle technologie RESIST Digital pour une longue tenue et une sphéricité parfaite
- Coutures intérieures pour réduire l'absorption d'eau
- Poids réduit à env. 290 g
- Encre d'impression à base d'eau

7192309 T. 4 (env. 290 g) EUR 24,-*

7192308 T. 5 (env. 290 g) EUR 24,-*



T. 5, 7192308
new sky/new navy



T. 4, 7192309
rouge/bordeaux



ERIMA HYBRID TRAINING

Deux ballons d'excellence en un : les excellentes performances de jeu d'un ballon de match thermocollé alliées à la robustesse d'un ballon cousu main. Le ballon Erima hybride : l'original !

1.1 SOUPLE ET ROBUSTE À LA FOIS :
Revêtement extérieur en PU haute technologie. Souple et robuste à la fois - même par basse température.

2 LONGÉVITÉ EXTRÊME GRÂCE À LA TECHNOLOGIE HYBRIDE
Revêtement extérieur en PU haute technologie, coutures profondes et panneaux thermocollés. Le thermocollage protège le ballon de l'absorption d'eau et des impuretés.

3 UNE SENSIBILITÉ INÉGALÉE
Plusieurs couches de mousse pour un toucher incomparable souple et doux à la fois.

4 D'EXCELLENTE PERFORMANCES DE JEU DANS LA DURÉE
La vessie spéciale revêtue d'une carcasse indéformable empêche le surgonflage, ce qui protège les coutures.

5 MEILLEUR CONTRÔLE DU BALLON, TRAJECTOIRE MAÎTRISÉE
Structure 3D spéciale pour un aérodynamisme et une trajectoire du ballon parfaite.



ERIMA HYBRID TRAINING 2.0

Encore plus souple et plus robuste ! Pour un meilleur contrôle du ballon et une plus grande longévité, nous avons entièrement repensé le revêtement extérieur de notre ballon ERIMA Hybrid Training. Le ballon ERIMA Hybrid Training 2.0 allie toutes les performances exceptionnelles de l'original avec les avantages d'un PU plus souple et plus robuste. Pour un toucher inégalable et un plaisir de jouer, même par temps froid !

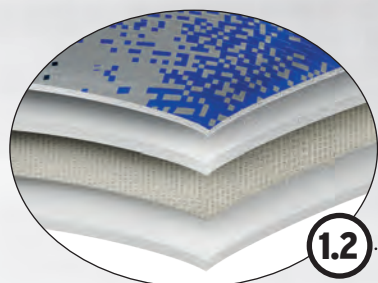

1.2

PLUS ROBUSTE MALGRÉ UN PLUS DE SOUPLESSE

1.2

Son revêtement extérieur innovant, un **peu plus épais**, présente une composition entièrement repensée. Grâce à cette innovation, le ballon d'entraînement Hybrid est encore plus souple et plus robuste, même par basse température. Optimisé pour un contrôle du ballon encore meilleur et une plus grande longévité.

3

LONGÉVITÉ EXTRÊME GRÂCE À LA TECHNOLOGIE HYBRIDE

2

Revêtement extérieur en PU haute technologie, coutures profondes et panneaux thermocollés. Le thermocollage protège le ballon de l'absorption d'eau et des impuretés.

4

2

UNE SENSIBILITÉ INÉGALÉE

3

Plusieurs couches de mousse pour un toucher incomparable souple et doux à la fois.

5

D'EXCELLENTE PERFORMANCES DE JEU DANS LA DURÉE

4

La vessie spéciale revêtue d'une carcasse indéformable empêche le surgonflage, ce qui protège les coutures.

MEILLEUR CONTRÔLE DU BALLON, TRAJECTOIRE MAÎTRISÉE

5

Structure 3D spéciale pour un aérodynamisme et une trajectoire du ballon parfaite.

- Revêtement extérieur plus épais
- Encore plus souple et plus robuste
- Moins d'absorption d'eau
- Résistance à la déchirure encore plus élevée
- Une plus grande résistance à l'abrasion

BALLONS DE FOOTBALL ERIMA HYBRID MATCH



ERIMA HYBRID MATCH

Ballon de match de qualité supérieure offrant d'excellentes qualités de jeu.

- Valve ABS/vessie 8 Wing Carbon Latex
- SPEEDCONTROL 20 : conception innovante ERIMA à base de plaques
- ERIMA Hybrid Technologie
- Absorption minimale d'eau en cas de pluie
- Idéal pour une utilisation sur terrains synthétiques

7191901 T. 5 (env. 430 g) EUR 100,-*



T. 5, 7191901
noir/or



ERIMA HYBRID MATCH SNOW

Ballon de match offrant d'excellentes qualités de jeu, parfait également sous la neige.

- Valve ABS/vessie 8 Wing Carbon Latex
- SPEEDCONTROL 20 : conception innovante ERIMA à base de plaques
- ERIMA Hybrid Technologie
- Absorption minimale d'eau en cas de pluie
- Idéal pour une utilisation sur terrains synthétiques

7191902 T. 5 (env. 430 g) EUR 100,-*



T. 5, 7191902
jaune



! L'ORIGINAL



ERIMA HYBRID TRAINING

Ballon d'entraînement innovant qui combine les avantages d'un ballon collé et d'un ballon cousu.

- Valve ABS/vessie 8 Wing Carbon Latex
- Ballon d'entraînement exceptionnel, doté des qualités d'un ballon de match
- PU extrêmement durandant avec structure 3D
- Absorption minimale d'eau en cas de pluie
- Idéal pour une utilisation sur terrains synthétiques



T. 5, 719505
royal/lime

719505 T. 5 (env. 430 g) EUR 38,-*

Nouveau coloris disponible !



ERIMA HYBRID TRAINING 2.0

Ballon d'entraînement innovant qui combine les avantages d'un ballon collé et d'un ballon cousu. Nouveau PU pour plus de souplesse et une plus grande résistance.

- Ballon d'entraînement exceptionnel, doté des qualités d'un ballon de match
- PU extrêmement durandant avec structure 3D
- Matière extérieure robuste et douce pour de meilleures sensations et une plus grande durabilité
- Absorption minimale d'eau en cas de pluie
- Idéal pour une utilisation sur terrains synthétiques
- Valve ABS/vessie 8 Wing Carbon Latex

Composition: 100% polyuréthane (rouge/noir)



T. 5, 7192201
navy/royal



T. 5, 7192310
rouge/noir



T. 4, 7192202
bordeaux/rouge



T. 3, 7192203
émeraude/green

7192203 T. 3 (env. 290 g) EUR 38,-*
7192202 T. 4 (env. 350 g) EUR 38,-*
7192201 T. 5 (env. 430 g) EUR 38,-*
7192310 T. 5 (env. 430 g) EUR 38,-*

BALLONS DE FOOTBALL ERIMA HYBRID

ERIMA HYBRID LITE 350

Conçu pour les stars de demain :
fiable, durable, poids réduit.

- ERIMA Hybrid Technologie
- Idéal pour une utilisation sur terrains synthétiques
- Valve ABS/vessie butyle

7192205	T. 4 (env. 350 g)	EUR	32,-*
7192204	T. 5 (env. 350 g)	EUR	32,-*



T. 5, 7192204
fiery corail



T. 4, 7192205
lime pop

ERIMA HYBRID LITE 290

Conçu pour les stars de demain :
fiable, durable, poids réduit.

- ERIMA Hybrid Technologie
- Idéal pour une utilisation sur terrains synthétiques
- Valve ABS/vessie butyle

7192208	T. 3 (env. 290 g)	EUR	32,-*
7192207	T. 4 (env. 290 g)	EUR	32,-*
7192206	T. 5 (env. 290 g)	EUR	32,-*



T. 5, 7192206
turquoise



T. 4, 7192207
orange fluo



T. 3, 7192208
purple

ERIMA HYBRID MINI

Mini ballon de football au design
du Hybrid Training ERIMA.

- Idéal pour l'apprentissage de la technique à l'entraînement ou pour les loisirs
- Aucune absorption d'eau
- Résistance élevée et durabilité
- Structure rigide. Ne pas le gonfler

7192210	T. 00	EUR	11,-*
---------	-------	-----	-------



T. 00, 7192210
navy/royal



T. 4, 719193
pétrole/lime/noir



T. 4, 719194
rouge/jaune/green



T. 4, 719195
orange/ jaune fluo/rouge

ERIMA HYBRID FUTSAL

Ballon de match innovant Futsal avec technologie hybride ERIMA qui combine les avantages d'un ballon collé et d'un ballon cousu main.

- Valve ABS/vessie Butyl garnie de laine-polyester pour un plus petit rebond
- Remplissage à base de bouteilles PET recyclées
- SPEEDCONTROL 20 : conception innovante ERIMA à base de plaques
- ERIMA Hybrid Technologie
- PU microfibre extrêmement stable en structure 3 D

719195	T. 4 (env. 310 g)	EUR	38,-*
719194	T. 4 (env. 350 g)	EUR	38,-*
719193	T. 4 (env. 420 g)	EUR	38,-*

ERIMA HYBRID INDOOR

Ballon de football classique Indoor avec technologie hybride ERIMA qui combine les avantages d'un ballon collé et d'un ballon cousu main.

- Valve ABS/vessie butyle
- PU microfibre en feutrine extrêmement résistant
- ERIMA Hybrid Technologie

719191	T. 4 (env. 350 g)	EUR	46,-*
719192	T. 5 (env. 430 g)	EUR	46,-*



T. 5, 719192
jaune/bleu/noir



T. 4, 719191
jaune/rouge/noir





PANTALONS
HAUTS
BASICS
ATHLETISME/
RUNNING
SOUS-
VÊTEMENTS
FONCTIONNELS
FOOTBALL
MAILLOTS &
SHORTS
BAS ET
PROTEGES
TIBIAS
GARDIENS
BALLONS
DE FOOT
INDOOR
MAILLOTS &
SHORTS
BALLONS
DE INDOOR
ARBITRES
BAGAGERIE
ACCESSOIRES

INDOOR



ERIMA MAILLOT VISUEL

MAILLOTS ENFANTS & ADULTES

P. 306 Disponible jusqu'en 2027
P. 296 Disponible jusqu'en 2024
P. 302 Disponible jusqu'en 2026
P. 296 Disponible jusqu'en 2024
P. 300 Disponible jusqu'en 2026
P. 304 Disponible jusqu'en 2028
P. 298 Disponible jusqu'en 2027
P. 302 Disponible jusqu'en 2026
P. 302 Disponible jusqu'en 2026
P. 294 Disponible jusqu'en 2023
P. 300 Disponible jusqu'en 2026
P. 294 Disponible jusqu'en 2023



P. 304 Disponible jusqu'en 2028
P. 300 Disponible jusqu'en 2026
P. 306 Disponible jusqu'en 2027
P. 296 Disponible jusqu'en 2024
P. 304 Disponible jusqu'en 2028
P. 300 Disponible jusqu'en 2026
P. 306 Disponible jusqu'en 2027
P. 296 Disponible jusqu'en 2024
P. 298 Disponible jusqu'en 2027
P. 302 Disponible jusqu'en 2026
P. 294 Disponible jusqu'en 2023



P. 296 Disponible jusqu'en 2024
P. 302 Disponible jusqu'en 2026
P. 296 Disponible jusqu'en 2024
P. 306 Disponible jusqu'en 2027
P. 304 Disponible jusqu'en 2028
P. 302 Disponible jusqu'en 2026
P. 296 Disponible jusqu'en 2024
P. 300 Disponible jusqu'en 2026
P. 294 Disponible jusqu'en 2023
P. 300 Disponible jusqu'en 2026
P. 298 Disponible jusqu'en 2027



P. 302 Disponible jusqu'en 2026
P. 304 Disponible jusqu'en 2028
P. 302 Disponible jusqu'en 2026
P. 306 Disponible jusqu'en 2027
P. 296 Disponible jusqu'en 2024
P. 294 Disponible jusqu'en 2023
P. 302 Disponible jusqu'en 2026
P. 306 Disponible jusqu'en 2027
P. 300 Disponible jusqu'en 2026
P. 304 Disponible jusqu'en 2028
P. 298 Disponible jusqu'en 2027



P. 296 Disponible jusqu'en 2024
P. 296 Disponible jusqu'en 2024
P. 306 Disponible jusqu'en 2027
P. 298 Disponible jusqu'en 2027
P. 304 Disponible jusqu'en 2028
P. 300 Disponible jusqu'en 2026
P. 304 Disponible jusqu'en 2028
P. 306 Disponible jusqu'en 2027
P. 304 Disponible jusqu'en 2028
P. 298 Disponible jusqu'en 2027
P. 296 Disponible jusqu'en 2024



P. 300 Disponible jusqu'en 2026
 P. 294 Disponible jusqu'en 2023
 P. 306 Disponible jusqu'en 2027
 P. 300 Disponible jusqu'en 2026
 P. 304 Disponible jusqu'en 2028
 P. 298 Disponible jusqu'en 2027
 P. 302 Disponible jusqu'en 2026
 P. 306 Disponible jusqu'en 2027
 P. 298 Disponible jusqu'en 2027
 P. 300 Disponible jusqu'en 2026
 P. 304 Disponible jusqu'en 2028



MAILLOTS FEMMES

P. 314 Disponible jusqu'en 2024
 P. 310 Disponible jusqu'en 2025
 P. 310 Disponible jusqu'en 2025
 P. 312 Disponible jusqu'en 2024
 P. 314 Disponible jusqu'en 2024
 P. 318 Disponible jusqu'en 2026
 P. 316 Disponible jusqu'en 2027
 P. 318 Disponible jusqu'en 2026
 P. 310 Disponible jusqu'en 2025
 P. 318 Disponible jusqu'en 2026



P. 312 Disponible jusqu'en 2024
 P. 314 Disponible jusqu'en 2024
 P. 310 Disponible jusqu'en 2025
 P. 312 Disponible jusqu'en 2024
 P. 314 Disponible jusqu'en 2024
 P. 314 Disponible jusqu'en 2024
 P. 316 Disponible jusqu'en 2027
 P. 314 Disponible jusqu'en 2024
 P. 314 Disponible jusqu'en 2024
 P. 310 Disponible jusqu'en 2025



P. 318 Disponible jusqu'en 2026
 P. 316 Disponible jusqu'en 2027
 P. 314 Disponible jusqu'en 2024
 P. 310 Disponible jusqu'en 2025
 P. 310 Disponible jusqu'en 2025
 P. 316 Disponible jusqu'en 2027
 P. 318 Disponible jusqu'en 2026
 P. 314 Disponible jusqu'en 2024
 P. 312 Disponible jusqu'en 2024
 P. 314 Disponible jusqu'en 2024



P. 316 Disponible jusqu'en 2027
 P. 316 Disponible jusqu'en 2027
 P. 312 Disponible jusqu'en 2024
 P. 314 Disponible jusqu'en 2024
 P. 318 Disponible jusqu'en 2026
 P. 310 Disponible jusqu'en 2025
 P. 318 Disponible jusqu'en 2026
 P. 316 Disponible jusqu'en 2027
 P. 316 Disponible jusqu'en 2027
 P. 318 Disponible jusqu'en 2026



COL RENFORCÉ



Ne convient pas au handball



COUPE CLASSIQUE

DESIGN MOUCHETÉ ET DÉTAIL CONTRASTÉ

MATIÈRE TEXTILE ÉVACUANT L'HUMIDITÉ

6132001
new pétrole/noir



6132002
waterfall/new navy



6132003
bordeaux/blanc



6132004
bio lime/slate grey



Non slippé
Slippé

315011
316011
noir

315015
316015
new navy

315013
316013
blanc

3152001
-
slate grey

MAILLOT ROMA

Allure stylée - sur le terrain ou au gymnase.

Composition: 100% polyester

Enfants:	T. 152-164	EUR	42,-*
Adultes:	T. S-XXL	EUR	45,-*

SHORT RIO 2.0

Non slippé

Enfants:	T. 0-3	EUR	13,-*
Adultes:	T. 4-10	EUR	17,-*

Slippé

Enfants:	T. 0-3	EUR	15,-*
Adultes:	T. 4-10	EUR	19,-*



6132005
noir/slate grey



315011
316011
noir

6132006
pink glo/slate grey



3152001
-
slate grey



PANTALONS
HAUTS
BASICS
ATHLETISME/
RUNNING
SOUS-
VÊTEMENTS
FONCTIONNELS
FOOTBALL
MAILLOTS &
SHORTS
BAS ET
PROTEGES
TIBIAS
GARDIENS
BALLONS
DE FOOT
INDOOR
MAILLOTS &
SHORTS
BALLONS
DE INDOOR
ARBITRES
BAGAGERIE
ACCESSOIRES

MAILLOT ZENARI 3.0

DISPONIBLE JUSQU'EN 2024



Maillot résistant pour de grandes équipes.

Composition: 100% polyester

Enfants:	T. 128-164	EUR	33,-*
Adultes:	T. S-XXXL	EUR	36,-*

SHORTS 5-C CLASSIC

Enfants:	T. 128-164	EUR	23,-*
Adultes:	T. S-XXL	EUR	26,-*



6131909
new navy/
new roy/rouge



6132101
émeraude/
blanc



6132102
blanc/
rouge



615506
new navy/blanc



615522
émeraude/blanc



615310
rouge/blanc



PANTALONS
HAUTS
BASICS
ATHLETISME/
RUNNING
SOUS-
VÊTEMENTS
FONCTIONNELS
FOOTBALL
MAILLOTS &
SHORTS
BAS ET
PROTEGES
TIBIAS
GARDIENS
BALLONS
DE FOOT
INDOOR
MAILLOTS &
SHORTS
BALLONS
DE INDOOR
ARBITRES
BAGAGERIE
ACCESSOIRES

MAILLOT MANTUA

DISPONIBLE JUSQU'EN 2027

COL RENFORCÉ



Nouveauté



MATIÈRE FONCTIONNELLE
RÉSISTANTE

MANCHES RAGLAN POUR
UNE PLUS GRANDE
LIBERTÉ DE MOUVEMENT

FABRIQUÉE EN
POLYESTER RECYCLÉ

6132301
rouge/noir



6132302
new roy/blanc



6132303
blanc/noir



6132304
noir/curaçao



6132305
silver grey/green gecko



6132306
columbia/blanc



615401
noir/rouge



615309
new roy/blanc



615308
noir/blanc



615404
noir/curaçao



615308
noir/blanc



615308
noir/blanc

MAILLOT MANTUA

Parfaitement adapté à tous les sports d'équipe : le maillot Mantua convainc par ses propriétés robustes et son design élégant.

Composition: 100 % polyester recyclé

Enfants:	T. 128-164	EUR	26,-*
Adultes:	T. S-XXXL	EUR	29,-*

SHORTS 5-C CLASSIC

Enfants:	T. 128-164	EUR	23,-*
Adultes:	T. S-XXL	EUR	26,-*



6132307
jaune/noir



6132308
new navy/faded denim



615507
noir/jaune



615506
new navy/blanc



PANTALONS

HAUTS
BASICS

ATHLETISME/
RUNNING

SOUS-
VÊTEMENTS
FONCTIONNELS

FOOTBALL
MAILLOTS &
SHORTS

BAS ET
PROTEGES
TIBIAS

GARDIENS

BALLONS
DE FOOT

INDOOR
MAILLOTS &
SHORTS

BALLONS
DE INDOOR

ARBITRES

BAGAGERIE

ACCESSOIRES



MAILLOT MADRID

Un design moderne associé à une fonctionnalité complète.

Composition: 100% polyester

Enfants:	T. 128-164	EUR	25,-*
Adultes:	T. S-XXL	EUR	29,-*

SHORT RIO 2.0

Non slippé

Enfants:	T. 0-3	EUR	13,-*
Adultes:	T. 4-10	EUR	17,-*

Slippé

Enfants:	T. 0-3	EUR	15,-*
Adultes:	T. 4-10	EUR	19,-*



3132109
slate grey

3132110
columbia

3132111
bordeaux



3152001
slate grey

3152111
columbia

3152112
bordeaux



PANTALONS

HAUTS
BASICS

ATHLETISME/
RUNNING

SOUS-
VÊTEMENTS
FONCTIONNELS

FOOTBALL
MAILLOTS &
SHORTS

BAS ET
PROTEGES
TIBIAS

GARDIENS

BALLONS
DE FOOT

INDOOR
MAILLOTS &
SHORTS

BALLONS
DE INDOOR

ARBITRES

BAGAGERIE

ACCESSOIRES

MAILLOT SIX WINGS

DISPONIBLE JUSQU'EN 2026



MAILLOT SIX WINGS

Notre modèle polyvalent pour les sports d'équipe, fabriqué à partir de matériaux recyclés.

Composition: 100% polyester recyclé

Enfants:	T. 128-164	EUR	24,-*
Adultes:	T. S-XXL	EUR	27,-*

SHORT RETRO STAR

Enfants:	T. 116-164	EUR	14,-*
Adultes:	T. S-XXL	EUR	18,-*

SHORT RIO 2.0

Non slippé

Enfants:	T. 0-3	EUR	13,-*
Adultes:	T. 4-10	EUR	17,-*

Slippé

Enfants:	T. 0-3	EUR	15,-*
Adultes:	T. 4-10	EUR	19,-*



3132208
rouge/blanc



3132209
blanc/émeraude



3132210
columbia/slate grey



3152101
rouge/blanc



3152105
émeraude/blanc



3152109
slate grey/blanc



PANTALONS

HAUTS
BASICS

ATHLETISME/
RUNNING

SOUS-
VÊTEMENTS
FONCTIONNELS

FOOTBALL
MAILLOTS &
SHORTS

BAS ET
PROTEGES
TIBIAS

GARDIENS

BALLONS
DE FOOT

INDOOR
MAILLOTS &
SHORTS

BALLONS
DE INDOOR

ARBITRES

BAGAGERIE

ACCESSOIRES

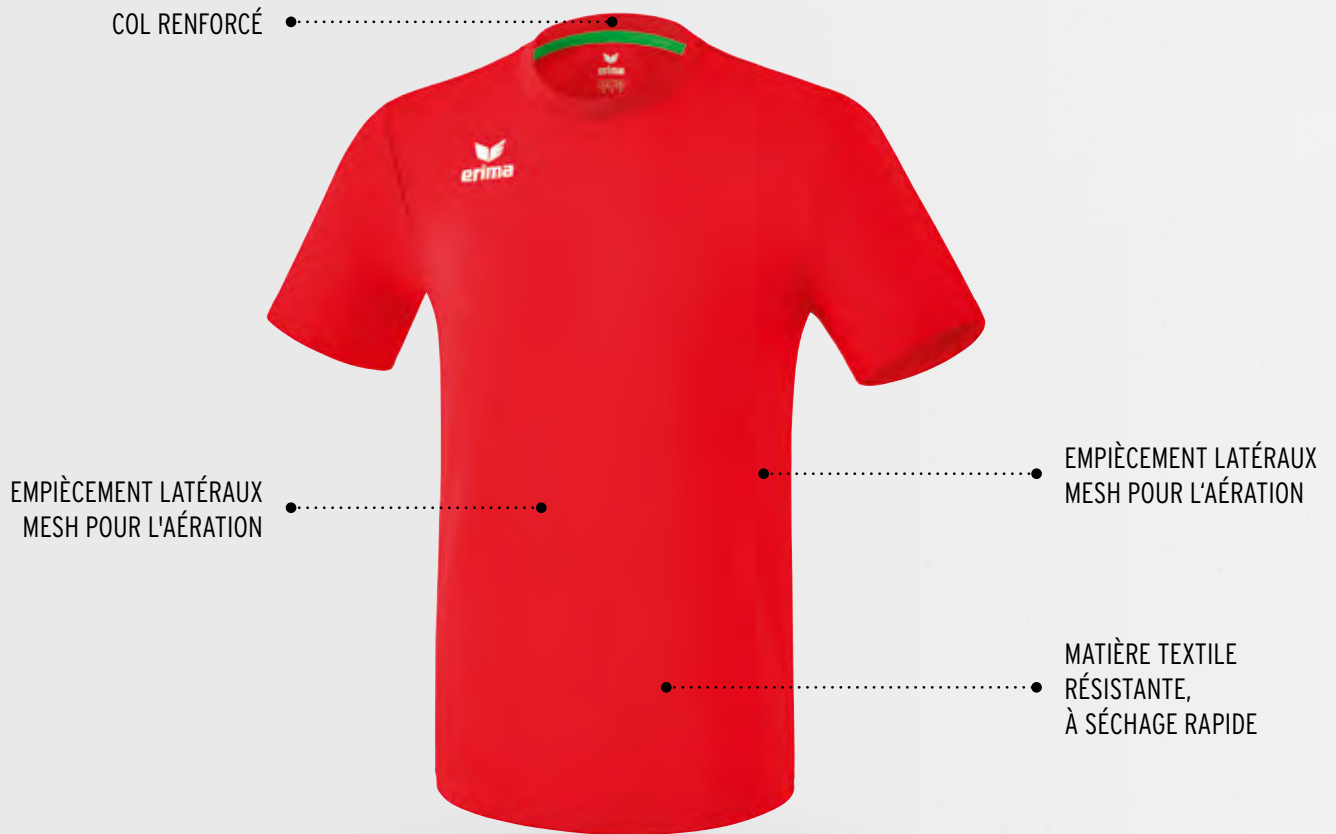

Manches courtes
Manches longues

3131825
3141818
rouge

3131826
3141819
blanc

3131827
3141820
new royal

3131828
3141821
noir

3131829
3141822
jaune

3131830
3141823
émeraude

3131831
3141824
new navy

3131832
3141825
curaçao



Non slippé
Slippé

315012
316012
rouge

315011
316011
noir

315014
316014
new royal

315013
316013
blanc

315011
316011
noir

315016
316016
émeraude

315015
316015
new navy

315013
316013
blanc

MAILLOT LIGA

Maillot classique fonctionnel insertion mesh

Composition: 100% polyester
Empiècements: 100% polyester

Manches courtes

Enfants: T. 116-164 EUR 18,-*
Adultes: T. S-XXXL EUR 21,-*

Manches longues

Enfants: T. 116-164 EUR 21,-*
Adultes: T. S-XXXL EUR 24,-*

SHORT RIO 2.0

Non slippé

Enfants: T. 0-3 EUR 13,-*
Adultes: T. 4-10 EUR 17,-*

Slippé

Enfants: T. 0-3 EUR 15,-*
Adultes: T. 4-10 EUR 19,-*



3131833
3141826
orange



3131834
3141827
violet



3131835
3141828
gris chiné



315011
316011
noir



315013
316013
blanc



315011
316011
noir



PANTALONS

HAUTS
BASICS

ATHLETISME/
RUNNING

SOUS-
VÊTEMENTS
FONCTIONNELS

FOOTBALL
MAILLOTS &
SHORTS

BAS ET
PROTEGES
TIBIAS

GARDIENS

BALLONS
DE FOOT

INDOOR
MAILLOTS &
SHORTS

BALLONS
DE INDOOR

ARBITRES

BAGAGERIE

ACCESSOIRES

MAILLOT RETRO STAR

DISPONIBLE JUSQU'EN 2027

COL RENFORCÉ



Version manches longues disponible jusqu'en 2025



SOLIDE ET RESISTANT

DESIGN RÉTRO SOBRE

TEXTILE SÉCHANT RAPIDEMENT

Manches courtes	3132120	3132121	3132122	3132123	3132124	3132125	3132126	3132127
Manches longues	3142101	3142102	3142103	3142104	3142105	3142106	3142107	3142108
	rouge/blanc	blanc/noir	new roy/blanc	jaune/noir	émeraude/blanc	noir/blanc	new orange/noir	new navy/blanc



3152101	3152102	3152103	3152104	3152105	3152106	3152107	3152108
rouge/blanc	blanc/noir	new roy/blanc	noir/jaune	émeraude/blanc	noir/blanc	new orange/noir	new navy/blanc

MAILLOT RETRO STAR

Look intemporel sur le terrain comme au gymnase.

Composition: 100% polyester

Manches courtes

Enfants: T. 116-164 EUR 14,-*

Adultes: T. S-XXL EUR 18,-*

Manches longues

Enfants: T. 116-164 EUR 18,-*

Adultes: T. S-XXL EUR 21,-*

SHORT RETRO STAR

Enfants: T. 116-164 EUR 14,-*

Adultes: T. S-XXL EUR 18,-*



3132128
3142109
slate grey/blanc

3132129
3142110
curaçao/noir

3132130
3142111
blanc/rouge



3152109
slate grey/blanc

3152110
curaçao/noir

3152101
rouge/blanc



PANTALONS

HAUTS
BASICS

ATHLETISME/
RUNNING

SOUS-
VÊTEMENTS
FONCTIONNELS

FOOTBALL
MAILLOTS &
SHORTS

BAS ET
PROTEGES
TIBIAS

GARDIENS

BALLONS
DE FOOT

INDOOR
MAILLOTS &
SHORTS

BALLONS
DE INDOOR

ARBITRES

BAGAGERIE

ACCESSOIRES

SHORT



615308 noir/ blanc	615309 new roy/ blanc	615310 rouge/ blanc	615401 noir/ rouge	615402 noir/ green	615404 noir/ curaçao	615506 new navy/ blanc	615507 noir/ jaune	615508 noir/ orange	615522 émeraude/ blanc
--------------------------	-----------------------------	---------------------------	--------------------------	--------------------------	----------------------------	------------------------------	--------------------------	---------------------------	------------------------------

SHORTS 5-C CLASSIC

- Short d'entraînement et de compétition élégant en tissu fonctionnel élastique
- Imprimé 5-C résistant à la chaleur sur le côté
- Slippé
- Idéal à combiner avec tous les maillots 5-C
- Longueur pour la taille M : 46 cm

Composition: 100% polyester
Slippé: 100% polyester

Enfants:	T. 128-164	EUR	23,-*
Adultes:	T. S-XXL	EUR	26,-*



Non slippé Slippé	315011	315012	315013	315014	315015	315016	315017	3151801	3151802	3151803	3151804	3152001	3152111	3152112
	noir	rouge	blanc	new royal	new navy	émeraude	jaune	green gecko	orange fluo	curaçao	pink	slate grey	columbia	bordeaux

SHORT RIO 2.0

- Le vêtement classique de chez ERIMA pour les hommes
- Matière fonctionnelle stretch
- Confortable
- Longueur pour la taille 6 : 46 cm

Composition: 100% polyester
Slippé: 100% polyester

Non slippé	Enfants:	T. 0-3	EUR	13,-*
	Adultes:	T. 4-10	EUR	17,-*
Slippé	Enfants:	T. 0-3	EUR	15,-*
	Adultes:	T. 4-10	EUR	19,-*
3151801-3152112	Enfants:	T. 128-164	EUR	13,-*
Non slippé	Adultes:	T. S-XXL	EUR	17,-*



Non slippé Slippé	315771	315772	315774	315775	315776	315902
	noir	blanc	rouge	new royal	émeraude	new navy

SHORT CELTA

- Matière fonctionnelle stretch
- Short léger
- Confortable
- Rapport qualité/prix optimal
- Longueur pour la taille 6 : 45 cm

Composition: 100% polyester
Slippé: 100% polyester

Non slippé	Enfants:	T. 00-3	EUR	14,-*
	Adultes:	T. 4-12	EUR	18,-*
Slippé	Enfants:	T. 00-3	EUR	16,-*
	Adultes:	T. 4-12	EUR	20,-*



3152101	3152102	3152103	3152104	3152105	3152106	3152107	3152108	3152109	3152110
rouge/ blanc	blanc/ noir	new roy/ blanc	noir/ jaune	émeraude/ blanc	noir/ blanc	new orange/ noir	new navy/ blanc	slate grey/ blanc	curaçao/ noir

SHORT RETRO STAR

- Matière fonctionnelle à séchage rapide
- Ceinture élastique avec cordon de serrage
- Longueur de côté : 46 cm (taille M)
- Non slippé

Composition: 100% polyester

Enfants:	T. 116-164	EUR	14,-*
Adultes:	T. S-XXL	EUR	18,-*



2181912 blanc/noir 2181913 blanc/rouge 2181914 blanc/new roy 2181915 blanc/green 2181918 noir/blanc 2181919 curaçao/noir 2181920 new navy/rouge 2181921 blanc/new navy

CHAUSSETTES CLASSIC 5-C

Chaussettes de sport confortables motif CLASSIC 5-C.

- Matière mélangée douce et solide
- Zone du talon et des orteils renforcée
- Structure mesh régulant l'humidité sur le coup-de-pied
- Forme moulante
- Design CLASSIC 5-C intégré
- T 31-34, 35-38, 39-42, 43-46, 47-50

Composition: 59% polyester, 32% coton, 5% polyamide, 4% élasthanne

EUR 12,-*



2181923 blanc/noir 2181924 blanc/rouge 2181925 blanc/new roy 2181929 noir/blanc

CHAUSSETTES LONGUES CLASSIC 5-C

Chaussettes de sport confortables motif CLASSIC 5-C.

- Matière mélangée douce et solide
- Zone du talon et des orteils renforcée
- Structure mesh régulant l'humidité sur le coup-de-pied
- Forme moulante
- Design CLASSIC 5-C intégré
- T 31-34, 35-38, 39-42, 43-46, 47-50

Composition: 63% polyester, 27% coton, 6% polyamide, 4% élasthanne

EUR 16,-*



2181910 noir/blanc 2181911 blanc/noir

LOT DE 3 PAIRES DE CHAUSSETTES CLASSIC 5-C

Chaussettes de sport confortables motif CLASSIC 5-C.

- Matière douce et résistante
- Zone du talon et des orteils renforcée
- Structure mesh régulant l'humidité sous le pied
- Parfaitement ajusté au pied
- Design CLASSIC 5-C intégré
- T 31-34, 35-38, 39-42, 43-46, 47-50

Composition: 59% polyester, 32% coton, 5% polyamide, 4% élasthanne

EUR 22,-*



2181901 noir 2181902 blanc

LOT DE 3 PAIRES DE CHAUSSETTES DE SPORT

Chaussettes de sport classiques avec renforts confortables.

- Matière mélangée agréable et solide
- Zone du talon et des orteils renforcée
- Structure mesh régulant l'humidité sur le coup-de-pied
- Structure jacquard à la cheville pour un ajustement optimal
- Idéal pour le sport et les loisirs
- T. 31-34, 35-38, 39-42, 43-46, 47-50

Composition: 67% polyester, 30% coton, 2% élasthanne, 1% polyamide

EUR 16,-*

COL EN V SUGGÉRÉ

STRETCH POUR UNE
TOTALE LIBERTÉ DE
MOUVEMENT

COUPE FEMME CINTRÉE

TEXTILE DOUX,
SÉCHANT RAPIDEMENT



6282101
rouge/noir/blanc



6292101
rouge

6282102
noir/slate grey/blanc



615314
noir

6282103
curaçao/noir/blanc



615314
noir

6282104
pink glo/noir/blanc



615314
noir

6282105
new roy/noir/blanc



6292102
new royal

DÉBARDEUR FEMMES GANDIA

Une totale liberté de mouvement associée à un look élégant.

Composition: 88% polyester, 12% élasthanne

Femmes: T. 34-48 EUR 46,-*

SHORT PERFORMANCE VERONA

Femmes: T. 34-48 EUR 36,-*



6282106
columbia/noir/blanc



6282107
blanc/noir/bio lime



6282108
blanc/rouge/noir



615314
noir



615314
noir



615314
noir



PANTALONS

HAUTS
BASICS

ATHLETISME/
RUNNING

SOUS-
VÊTEMENTS
FONCTIONNELS

FOOTBALL
MAILLOTS &
SHORTS

BAS ET
PROTEGES
TIBIAS

GARDIENS

BALLONS
DE FOOT

INDOOR
MAILLOTS &
SHORTS

BALLONS
DE INDOOR

ARBITRES

BAGAGERIE

ACCESSOIRES

COL EN V
DEUX COULEURS

MATIÈRE
FONCTIONNELLE
DOUCE



COUPE FEMME CINTRÉE

STRETCH LÉGER POUR
UNE TOTALE LIBERTÉ
DE MOUVEMENT

6281901
rouge/ruby red/blanc



6292101
rouge

6281902
blanc/noir/lime pop



615314
noir

6281903
gris chiné/noir/dark grey



615314
noir

6281904
orange/mandarine/noir



615314
noir

DÉBARDEUR ZENARI 3.0

Débardeur fonctionnel très tendance.

Composition: 88% polyester, 12% élasthanne

Femmes: T. 32-48 EUR 36,-*

SHORT PERFORMANCE VERONA

Femmes: T. 34-48 EUR 36,-*



6281905
new navy/new roy/rouge



6292102
new royal



PANTALONS

HAUTS
BASICS

ATHLETISME/
RUNNING

SOUS-
VÊTEMENTS
FONCTIONNELS

FOOTBALL
MAILLOTS &
SHORTS

BAS ET
PROTEGES
TIBIAS

GARDIENS

BALLONS
DE FOOT

INDOOR
MAILLOTS &
SHORTS

BALLONS
DE INDOOR

ARBITRES

BAGAGERIE

ACCESSOIRES

MAILLOT ZENARI 3.0 FEMMES

DISPONIBLE JUSQU'EN 2024



MAILLOT ZENARI 3.0

Maillot résistant pour de grandes équipes.

Composition: 100% polyester

Femmes: T. 34-48 EUR 36,-*

SHORT 5-C CLASSIC

Femmes: T. 34-48 EUR 26,-*



6301909
new navy/
new roy/
rouge

6302101
émeraude/
blanc

6302102
blanc/
rouge



615509
new navy/blanc

615311
noir/blanc

615313
rouge/blanc



PANTALONS

HAUTS
BASICS

ATHLETISME/
RUNNING

SOUS-
VÊTEMENTS
FONCTIONNELS

FOOTBALL
MAILLOTS &
SHORTS

BAS ET
PROTEGES
TIBIAS

GARDIENS

BALLONS
DE FOOT

INDOOR
MAILLOTS &
SHORTS

BALLONS
DE INDOOR

ARBITRES

BAGAGERIE

ACCESSOIRES

MAILLOT FEMMES MANTUA

DISPONIBLE JUSQU'EN 2027



MAILLOT MANTUA

Parfaitement adapté à tous les sports d'équipe : le maillot Mantua convainc par ses propriétés robustes et son design élégant.

Composition: 100 % polyester recyclé

Femmes: T. 34-44 EUR 29,-*

SHORT 5-C CLASSIC

Femmes: T. 34-48 EUR 26,-*

6132314
columbia/blanc



6132315
jaune/noir



6132316
new navy/faded denim



615311
noir/blanc



615510
noir/jaune



615509
new navy/blanc



PANTALONS

HAUTS
BASICS

ATHLETISME/
RUNNING

SOUS-
VÊTEMENTS
FONCTIONNELS

FOOTBALL
MAILLOTS &
SHORTS

BAS ET
PROTEGES
TIBIAS

GARDIENS

BALLONS
DE FOOT

INDOOR
MAILLOTS &
SHORTS

BALLONS
DE INDOOR

ARBITRES

BAGAGERIE

ACCESSOIRES

MAILLOT FEMMES MADRID

DISPONIBLE JUSQU'EN 2026



MAILLOT FEMMES MADRID

Un design moderne associé à une fonctionnalité complète.

Composition: 100% polyester

Femmes: T. 34-44 EUR 29,-*

SHORT 5-C CLASSIC

Femmes: T. 34-48 EUR 26,-*



3132117
slate grey



3132118
columbia



3132119
pink glo



615311
noir/blanc



615311
noir/blanc



615311
noir/blanc



PANTALONS

HAUTS
BASICS

ATHLETISME/
RUNNING

SOUS-
VÊTEMENTS
FONCTIONNELS

FOOTBALL
MAILLOTS &
SHORTS

BAS ET
PROTEGES
TIBIAS

GARDIENS

BALLONS
DE FOOT

INDOOR
MAILLOTS &
SHORTS

BALLONS
DE INDOOR

ARBITRES

BAGAGERIE

ACCESSOIRES

SHORTS FEMME

SHORT 5-C CLASSIC

- Coupe spéciale femme
- Short d'entraînement et de compétition élégant en tissu fonctionnel élastique
- Imprimé 5-C résistant à la chaleur sur le côté
- Idéal à combiner avec tous les maillots 5-C
- Longueur pour la taille 38 : 33 cm

Composition: 100% polyester

Femmes: T. 34-48 EUR 26,-*



615311 noir/blanc 615312 new roy/blanc 615313 rouge/blanc 615409 noir/rouge 615410 noir/green



615412 noir/curaçao 615509 new navy/blanc 615510 noir/jaune 615516 noir/orange

CUISSARD VERONA

- Le classique ERIMA populaire
- Coupe parfaite
- Doux au toucher grâce au fort pourcentage de coton
- Longueur pour la taille 38 : 30 cm

Composition: 90% coton, 10% élasthanne

Femmes: T. 34-48 EUR 33,-*



615561 noir 615564 rouge 615761 new royal

CUISSARD VERONA ENFANTS

- Le classique ERIMA populaire
- Coupe parfaite
- Doux au toucher grâce au fort pourcentage de coton

Composition: 90% coton, 10% élasthanne

Enfants: T. 128-176 EUR 27,-*



609200 noir 609201 rouge 609202 new royal

SHORT PERFORMANCE VERONA

- Coupe parfaite
- Longueur pour la taille 38 : 30 cm

Composition: 92% polyester, 8% élasthanne

Femmes: T. 34-48 EUR 36,-*



615314 noir 6292101 rouge 6292102 new royal 6292103 new navy 6292104 slate grey

SHORT CELTA

- Matière fonctionnelle stretch
- Coupe spéciale femme
- Short léger
- Confortable
- Rapport qualité/prix optimal
- Non slippé
- Longueur pour la taille 38 : 37 cm

Composition: 100% polyester

Femmes: T. 32-48 EUR 20,-*



332771 noir

 2181912
blanc/noir

 2181913
blanc/rouge

 2181914
blanc/new roy

 2181915
blanc/green

 2181918
noir/blanc

 2181919
curaçao/noir

 2181920
new navy/rouge

 2181921
blanc/new navy

CHAUSSETTES CLASSIC 5-C

Chaussettes de sport confortables motif CLASSIC 5-C.

- Matière mélangée douce et solide
- Zone du talon et des orteils renforcée
- Structure mesh régulant l'humidité sur le coup-de-pied
- Forme moulante
- Design CLASSIC 5-C intégré
- T 31-34, 35-38, 39-42, 43-46, 47-50

Composition: 59% polyester,
32% coton,
5% polyamide,
4% élasthanne

EUR 12,-*

 2181923
blanc/noir

 2181924
blanc/rouge

 2181925
blanc/new roy

 2181929
noir/blanc

CHAUSSETTES LONGUES CLASSIC 5-C

Chaussettes de sport confortables motif CLASSIC 5-C.

- Matière mélangée douce et solide
- Zone du talon et des orteils renforcée
- Structure mesh régulant l'humidité sur le coup-de-pied
- Forme moulante
- Design CLASSIC 5-C intégré
- T 31-34, 35-38, 39-42, 43-46, 47-50

Composition: 63% polyester,
27% coton,
6% polyamide,
4% élasthanne

EUR 16,-*

 2181910
noir/blanc

 2181911
blanc/noir

LOT DE 3 PAIRES DE CHAUSSETTES CLASSIC 5-C

Chaussettes de sport confortables motif CLASSIC 5-C.

- Matière douce et résistante
- Zone du talon et des orteils renforcée
- Structure mesh régulant l'humidité sous le pied
- Parfaitement ajusté au pied
- Design CLASSIC 5-C intégré
- T 31-34, 35-38, 39-42, 43-46, 47-50

Composition: 59% polyester, 32% coton,
5% polyamide, 4% élasthanne

EUR 22,-*

 2181901
noir

 2181902
blanc

LOT DE 3 PAIRES DE CHAUSSETTES DE SPORT

Chaussettes de sport classiques avec renforts confortables.

- Matière mélangée agréable et solide
- Zone du talon et des orteils renforcée
- Structure mesh régulant l'humidité sur le coup-de-pied
- Structure jacquard à la cheville pour un ajustement optimal
- Idéal pour le sport et les loisirs
- T. 31-34, 35-38, 39-42, 43-46, 47-50

Composition: 67% polyester, 30% coton,
2% élasthanne, 1% polyamide

EUR 16,-*



SWEAT-SHIRT ESSENTIAL 5-C

Résistant, au design tendance.

- Coton mélangé doux
- Larges bords-côtes sur les manches et bas de sweat
- Imprimé stylée 5-C d'aspect 3D

Composition: 80% coton, 20% polyester

Enfants:	T. 128-164	EUR	46,-*
Adultes:	T. S-XXXL	EUR	52,-*

SWEATSHIRT LIGA 2.0

Sweat d'entraînement fonctionnel pour les journées fraîches.

- Matière textile résistante évacuant l'humidité
- Bas de sweat et manches élastiqués
- Agréable encolure ronde
- Parfaitement assorti à tous les pantalons d'entraînement ERIMA

Composition: 100% polyester
Empiècements: 100% polyester

Enfants:	T. 116-164	EUR	42,-*
Adultes:	T. S-XXXXL	EUR	47,-*

1071861 rouge/ tango rouge/blanc
1071862 new roy/ true blue/blanc
1071863 emeraude/ evergreen/blanc
1071864 noir/ blanc/dark grey
1071865 new navy/ jaune/dark navy
1071866 curacao/ new navy/blanc
1071867 gris chiné/ noir /green gecko
1071868 jaune/ noir/blanc
1071869 new navy/ dark navy/blanc
1071870 noir/ dark violet/blanc



PANTALON SWEAT ESSENTIAL 5-C

Léger, décontracté, super doux. Un compagnon confortable au look 5-C.

- Bas de pantalon droit
- Poches latérales
- Imprimé stylée 5-C d'aspect 3D

Composition: 80% coton, 20% polyester

Enfants:	T. 128-164	EUR	46,-*
Adultes:	T. S-XXXL	EUR	52,-*



2101907
noir/blanc

2101908
new navy/blanc





1072201	1072202	1072203	1072204	1072205	1072206	1072207	1072208	1072209	1072210	1072211
rouge/ bordeaux	new roy/ new navy	slate grey/ noir	green/ émeraude	new navy/ rouge	new roy/ jaune	curaçao/ mykonos	new orange/ orange	jaune/ noir	noir/ blanc	rouge/ blanc

SWEAT-SHIRT SIX WINGS

Des combinaisons à l'infini ! Ce sweat-shirt combine une fonctionnalité complète avec une douce sensation de coton

- Mélange de matières douces
- Touché coton pour une sensation de confort
- Col rond côtelé
- Larges bords-côtes sur les manches et bas de sweat
- Design ailes ERIMA sur l'épaule

Composition: 65% polyester, 35% coton

Enfants:	T. 116-164	EUR	44,-*
Adultes:	T. S-XXXL	EUR	49,-*

SWEAT-SHIRT

Apprécié pour son minimalisme.

- Mélange en coton doux
- Bord-côtes aux manches et à bas de sweat
- Col rond côtelé confortable

Composition: 60% coton, 40% polyester

Enfants:	T. 128-164	EUR	38,-*
Adultes:	T. S-XXXL	EUR	44,-*

2072029	2072030	2072031	2072032	2072033	2072034	2072035	2072105	2072106
noir	rouge	new royal	gris melange	émeraude	new navy	bordeaux	blanc	slate grey



PANTALON SWEAT ÉLASTIQUÉ

Notre classique pour l'entraînement et les loisirs ne doit pas manquer dans l'armoire.

- Cordon de serrage plus large avec bloc-corde
- Poches latérales
- Bords-côtes aux ourlets
- Grammage : env. 280 g/m²

Composition: 80% coton, 20% polyester

Enfants:	T. 116-164	EUR	32,-*
Adultes:	T. S-XXXL	EUR	37,-*



210330
noir

PURE GRIP



PURE GRIP NO. 1
EUR 90,-*
T. 2, 3



PURE GRIP NO. 2 ECO
EUR 44,-*
T. 2, 3



PURE GRIP NO. 2.5
EUR 40,-*
T. 2, 3



PURE GRIP NO. 3 HYBRID
EUR 34,-*
T. 0, 1, 2, 3



PURE GRIP NO. 4
EUR 23,-*
T. 0, 1, 2, 3



PURE GRIP NO. 5 - SANS RÉSINE
EUR 30,-*
T. 0, 1, 2, 3



PURE GRIP HEAVY
EUR 40,-*
T. 2, 3



PURE GRIP JUNIOR
EUR 23,-*
T. 00, 0

SANDBALL



SANDBALL
EUR 34,-*
T. 2, 3

VRANJES



VRANJES
EUR 35,-*
T. 0, 1

VRANJES
EUR 45,-*
T. 2, 3



BALLONS DE HANDBALL

Technologies novatrices, bonne préhension et résistance : les ballons de handball ERIMA offrent tout ce que tu as besoin pour un plaisir pur. Que ce soient des ballons de handball haut de gamme pour adultes ou enfants, pour débutants ou professionnels, pour l'entraînement ou le jeu - tu trouveras le ballon adéquat pour toi et ton équipe.



PANTALONS
HAUTS
BASICS
ATHLETISME/
RUNNING
SOUS-
VÊTEMENTS
FONCTIONNELS
FOOTBALL
MAILLOTS &
SHORTS
BAS ET
PROTEGES
TIBIAS
GARDIENS
BALLONS
DE FOOT
INDOOR
MAILLOTS &
SHORTS
BALLONS
DE INDOOR
ARBITRES
BAGAGERIE
ACCESSOIRES

PURE GRIP NO. 1

Encore mieux et encore plus rapide - nous vous présentons l'évolution du PURE GRIP No. 1 ! Après un relooking, il se présente avec des performances de jeu encore plus extraordinaires et un grip inédit. Avec ce ballon, tu profites d'un touché extraordinaire, comme les pros. PURE GRIP No. 1 est le ballon de match des équipes internationales. Grâce à sa mousse de renfort entièrement réalisée en bouteilles de PET recyclées, ce ballon possède 20 % de matières durables.



- **REVÊTEMENT SUPÉRIEUR SOUPLE, GRIP EXCELLENT**
Pour une sensibilité optimale et un contrôle absolu. Convient idéalement pour une utilisation avec résine.
- **REBOND OPTIMAL ET SOUPLESSE EXCEPTIONNELLE**
Mousse spéciale de renfort „High Rebound“ en bouteilles de PET recyclées pour un grip et un rebond extraordinaires, même avec un ballon faiblement gonflé.
- **LONGÉVITÉ EXTRÊME**
Panneaux cousus main, coutures profondes pour une longévité et une résistance accrues.
- **SPHÉRICITÉ PARFAITE**
Vessie en latex très dense, munie d'une valve de sécurité spéciale, pour une meilleure rétention d'air et réduire les intervalles de gonflage.

PURE GRIP NO. 1

Jouer au handball comme les pros - le ballon de match officiel du MT Melsungen a été perfectionné pour être encore plus rapide et plus performant.

- Ballon de compétition haut de gamme de nombreuses équipes professionnelles
- Revêtement extérieur souple avec grip pour un contrôle de balle idéal
- Optimal pour une utilisation avec résine
- Durable et résistant
- Vessie en latex indéformable pour une trajectoire précise
- Rebond optimum grâce à sa mousse à base de bouteilles PET recyclées
- Gaine textile robuste pour une régulation de la souplesse et une forme arrondie durable
- Valve ABS, retient l'air plus longtemps dans la balle

7202301	T. 2 (env. 330 g)	EUR	90,-*
7202301	T. 3 (env. 420 g)	EUR	90,-*



Nouveauté



T. 3, 7202301
new navy/cool grey



T. 2, 7202301
new navy/cool grey



T. 3, 7202201
émeraude/green



T. 2, 7202201
émeraude/green



T. 3, 7202003
new navy/lime



T. 2, 7202003
new navy/lime

PURE GRIP NO. 2 ECO



Pour concilier l'amour du jeu et le respect de l'environnement avec les sensations d'un ballon de match.

- Surface adhérente et comportement de rebond et de jeu parfait
- Fabriqué à partir de matériaux recyclés et renouvelables
- Ballon d'entraînement longue durée et résistant
- Optimal pour une utilisation avec ou sans résine
- Valve butyle ABS/vessie en latex

7202201	T. 2 (env. 330 g)	EUR	44,-*
7202201	T. 3 (env. 420 g)	EUR	44,-*

PURE GRIP 2.5

Ballon match et entraînement.

- Surface super souple, adhérente et comportement de rebond et de jeu parfait
- Technologie spéciale de gel ERIMA pour une prise plus souple et plus profonde
- Excellente force de rebond peu gonflé
- Optimal pour une utilisation avec et sans résine
- Valve butyle/vessie en latex très souple
- Ballon d'entraînement exceptionnel, doté des qualités d'un ballon de match

7202003	T. 2 (env. 330 g)	EUR	40,-*
7202003	T. 3 (env. 420 g)	EUR	40,-*



T. 3, T. 2, T. 1, T. 0,
7202102
rouge/new navy



T. 3, T. 2, T. 1, T. 0,
7202103
green/jaune



T. 3, T. 2, T. 1, T. 0,
7202104
new navy/pink

PURE GRIP NO. 3 HYBRID

Cousu et collé : Ballon d'entraînement innovant qui associe deux technologies.

- Sphéricité parfaite et caractéristiques de vol idéales
- Récupération optimale
- Adhérent, avec ou sans résine
- Vessie en latex très souple avec valve ABS
- Durable et résistant

7202102	T. 0 (env. 270 g)	EUR	34,-*
7202102	T. 1 (env. 300 g)	EUR	34,-*
7202102	T. 2 (env. 330 g)	EUR	34,-*
7202102	T. 3 (env. 420 g)	EUR	34,-*

PURE GRIP NO. 4

Ton partenaire d'entraînement résistant.

- Valve ABS permettant de conserver l'air plus longtemps dans le ballon
- Excellent ballon d'entraînement
- Adhérent, avec ou sans résine
- PU microfibre longue durée

7202103 - 7202104	T. 0 (env. 270 g)	EUR	23,-*
7202103 - 7202104	T. 1 (env. 300 g)	EUR	23,-*
7202103 - 7202104	T. 2 (env. 330 g)	EUR	23,-*
7202103 - 7202104	T. 3 (env. 420 g)	EUR	23,-*

PURE GRIP NO. 5 - SANS RÉSINE

Dans ton gymnase la résine est interdite ? Aucun problème : avec le PURE GRIP No. 5, tu peux t'en passer complètement. Le ballon convainc par son grip extraordinaire, qui rend la résine complètement obsolète.



- **UN GRIP EXTRÊME ET UN CONTRÔLE DE BALLE EXCELLENT**

Revêtement supérieur en PU hautes performances pour un grip optimal, tout particulièrement pour une utilisation sans résine.

- **UN REBOND OPTIMAL**

Mousse spéciale „High Rebound“ pour un excellent grip et un rebond puissant - même avec un ballon faiblement gonflé.

- **LONGÉVITÉ EXTRÊME**

Panneaux cousus main, coutures profondes pour une longévité et une résistance accrues.

- **MANIPULATION SIMPLE**

Ballon de taille et de poids réduits, adapté aux règles officielles de l'IHF pour les ballons sans résine.

Résine interdite- no resin.



PURE GRIP NO. 5 - SANS RÉSINE

Pour ce ballon de handball, la résine est superflue ! Le PURE GRIP No. 5 - sans résine établit de nouvelles normes pour une utilisation sans résine.

- Ballon d'entraînement longue durée et haut de gamme
- Un grip extrême et un contrôle de balle excellent
- Optimal pour une utilisation sans résine
- Taille et poids réduits pour une meilleure maniabilité
- Rondeur parfaite et caractéristiques de vol idéales
- Durable et résistant grâce à son revêtement extérieur aux coutures profondes et à sa mousse
- Rebond optimum même avec une pression d'air réduite
- Propriétés de jeu et de grip idéales même en cas de lancers spéciaux
- Indique un signe de diversité avec son impression multicolore
- Vessie en latex naturel sans couture

7202305	T. 0 (env. 260 g)	EUR 30,-*
7202303 - 04	T. 1 (env. 290 g)	EUR 30,-*
7202303 - 04	T. 2 (env. 300 g)	EUR 30,-*
7202302	T. 3 (env. 400 g)	EUR 30,-*



T. 3, 7202302
navy



T. 1, 7202303
T. 2, 7202303
pink



T. 1, 7202304
T. 2, 7202304
green



T. 0, 7202305
jaune

PURE GRIP HEAVY

Pour augmenter la force et la vitesse de lancer durant la préparation.

- Surface souple, bonne adhérence
- Poids du ballon 800 g pour unités de force
- PU microfibre et grip
- Valve ABS / Vessie en butyle double peau

7202005	T. 2 (env. 800 g)	EUR	40,-*
7202005	T. 3 (env. 800 g)	EUR	40,-*



T. 3, 7202005
pétrole/fiery coral



T. 2, 7202005
pétrole/fiery coral

PURE GRIP JUNIOR

Conçu pour les professionnels de demain.

- Système de vessie en latex spécialement bouclé pour un grip parfaitement doux et un rebond de balle optimal
- Valve ABS permettant de conserver l'air plus longtemps dans le ballon
- Coutures extrêmement douces, réalisées grâce à la technologie Soft-Stitching d'ERIMA intégrée
- Parfaitement adapté pour les enfants

7202105 - 7202106	T. 0 (env. 190 g)	EUR	23,-*
7202107	T. 00 (env. 160 g)	EUR	23,-*



T. 0, 7202105
sky/navy



T. 0, 7202106
purple/columbia



T. 00, 7202107
columbia/orange

BALLON DE BEACH HANDBALL

L'esprit du beach ball « Made in Germany ». Conçus avec la collaboration de l'entraîneur de l'équipe nationale féminine de beach handball - Alexander Novakovic.

- Surface souple, bonne adhérence
- Imperméable et résistant à l'usure
- Adhérence optimale malgré l'humidité et le sable
- Surface sans couture pour une absorption minimale d'eau
- Gonflage variable
- Matière ruton résistante
- Personnalisable avec le logo du club

7202001	T. 2 (env. 290 g)	EUR	34,-*
7202002	T. 3 (env. 350 g)	EUR	34,-*



T. 3, 7202002
new royal



T. 2, 7202001
green



Vranjes

GRIP YOUR GAME

Dans ma vie et dans le sport, j'ai toujours à cœur de m'engager totalement, corps et âme, avec détermination et avec passion. L'évolution et le progrès sont tout pour moi, car il y a toujours moyen d'améliorer les choses.

Fidèle à cette devise, j'ai conçu le ballon de hand VRANJES. L'objectif était d'offrir un ballon de qualité supérieure, pour tous les niveaux, car tous les joueurs sans exception, qu'ils soient pros ou débutants, profitent d'un bon équipement.

La collaboration avec ERIMA est idéale, car nous partageons les mêmes valeurs, à savoir évoluer ensemble et faire équipe : ENSEMBLE POUR GAGNER. Avec l'esprit d'équipe et l'engagement, on peut aller très loin.

Depuis le lancement en 2013, toutes les tailles et toutes les variantes du ballon de hand VRANJES offrent les mêmes propriétés extraordinaires :

- un grip exceptionnel
- une grande souplesse
- un rebond optimal
- un prix équitable

Bien à vous, Ljubo



T. 3, 2, 1, 0, 7202306
bleu



T. 3, 2, 1, 0, 7202307
green



T. 3, 2, 1, 0, 7202308
rouge



T. 3, 2, 1, 0, 7202309
jaune



T. 3, 2, 1, 0, 7202310
pink



T. 3, 2, 1, 0, 7202311
cool gris



Nouveauté



T. 3, 2, 1, 0, 7202312
aubergine

VRANJES

Nous avons perfectionné le ballon de handball Vranjes en collaboration avec l'entraîneur de handball de l'année 2014, Ljubomir Vranjes. Il est désormais doté d'un tout nouveau matériau pour une adhérence encore meilleure et d'un nouveau design.

- Ballon de jeu et d'entraînement parfait pour les professionnels et les débutants
- Offre un toucher fantastique et une préhension souple
- Chaque taille est spécialement adaptée aux besoins des handballeurs
- Convient parfaitement pour une utilisation avec ou sans résine
- Vessie en latex naturel sans couture

7202306 - 7202312	T. 0 (env. 270 g)	EUR 35,-*
7202306 - 7202312	T. 1 (env. 300 g)	EUR 35,-*
7202306 - 7202312	T. 2 (env. 330 g)	EUR 45,-*
7202306 - 7202312	T. 3 (env. 430 g)	EUR 45,-*



BALLONS DE VOLLEY-BALL

Les ballons de volley-ball d'ERIMA conviennent à toutes les équipes. Grâce à leur construction intelligente, chaque ballon répond de manière optimale aux exigences du volley-ball : leur trajectoire dans les airs est stable et précise, tandis que chaque contact avec le ballon procure un réel plaisir. Du ballon d'initiation au ballon de match - avec nos ballons de volley, vous aurez toujours un atout dans votre manche.



erima[®]

SPORTSWEAR SINCE 1900

BALLON DE VOLLEY-BALL HYBRID

Ballon de Volley-ball innovant : fabriqué avec la technologie hybride ERIMA pour une longévité élevée et un plus grand plaisir de jeu.

- Ballon de Volley-ball innovant, fabriqué avec la technologie hybride ERIMA
- Cousu et collé pour une très longue durée et un plus grand plaisir de jeu
- PU microfibre incroyablement souple
- Idéal pour tous les terrains, à l'intérieur comme à l'extérieur

7402301 T. 5 EUR 30,-*



T. 5, 7402301
jaune/noir/argent



BALLON DE VOLLEY-BALL ALLROUND

Notre ballon de Volley-ball d'entrée de gamme préféré, doté d'un nouveau design et d'un matériau nouvellement développé.

- Ballon de Volley-ball d'entrée de gamme pour tous
- Matériau TPU particulièrement résistant et souple
- Adhérence et souplesse à chaque contact du ballon
- Idéal pour tous les terrains, à l'intérieur comme à l'extérieur

7402302 T. 5 EUR 19,-*



T. 5, 7402302
blanc/rouge/jaune





ARBITRE

Les arbitres sont des acteurs incontournables lors des matchs. Garants du « Fair Play », ERIMA, forte d'une expérience de plusieurs décennies dans ce sport d'élite, fournit à ses impartiaux le meilleur équipement possible : la collection regorge de maillots et de shorts modernes et innovants et propose une sélection exclusive d'Accessoires de haute qualité.



3130711
noir/blanc

 516101
noir

 3130712
curaçao/noir

 516101
noir

 3130713
green gecko/noir

 516101
noir

MAILLOT D'ARBITRE SARAGOSSA

Performant même dans les situations de jeu les plus chaudes.

- Deux poches poitrine avec fermeture velcro
- Col en V tendance avec col polo
- Matière fonctionnelle à séchage rapide

Composition: 100% polyester

Adultes: T. S-XXXL EUR 48,-*

SHORT D'ARBITRE VALENCIA

Parfaitement assorti à tous les maillots d'arbitre.

- Deux poches revolver avec fermeture velcro
- Polyester fonctionnel à séchage rapide
- Poches latérales

Composition: 100% polyester

Adultes: T. S-XXXL EUR 36,-*



724502

CARTONS POUR ANNOTATIONS HANDBALL

- Cartons pré-imprimés 12 x 8 cm
- Indispensables pour le set d'arbitre et le mini-set
- Set de 50 cartons

EUR 11,-*

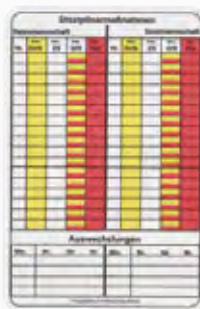

732301
blanc

CARTONS POUR ANNOTATIONS FOOTBALL

- Cartons pré-imprimés 12 x 8 cm
- Indispensables pour le set d'arbitre et le mini-set
- Set de 50 cartons

EUR 10,-*



732600

CARTON BLEU

Le CARTON BLEU indique qu'une faute grave engendre une suspension pour d'autres matchs.

EUR 3,-*



732311

MINI SET D'ARBITRE

- 1 carton rouge et 1 carton jaune
- 2 cartons pour annotations, 1 crayon

EUR 10,-*

Attention:
Tout est rédigé
en allemand



544189
noir

SET D'ARBITRE

- 1 sifflet synthétique aigu Ladino
- 1 microsifflet synthétique aigu Balilla
- 1 carton rouge et 1 carton jaune
- 3 cartons pour annotations, 1 jeton pile ou face
- 1 stylo à bille, 1 crayon avec clip
- 1 bloc de quittances, 1 bloc notes

EUR 35,-*



724503

DRAPEAUX D'ARBITRE

- Drapeau bon marché avec soft grip
- Design : damiers rouges et jaunes aux couleurs fluorescentes
- Complet avec sac

EUR 22,-*

SIFFLET D'ARBITRE CLASSIC

- Sifflet sans bille
- Excellente tonalité

Composition: 100% polyacétate

EUR 11,-*



732305
roy



732304
noir



732306
green gecko



732307
jaune



732308
rouge

CORDON POUR SIFFLET

- Longueur : 25 cm
- Cordon nylon avec mousqueton

Composition: 100% nylon

EUR 3,-*

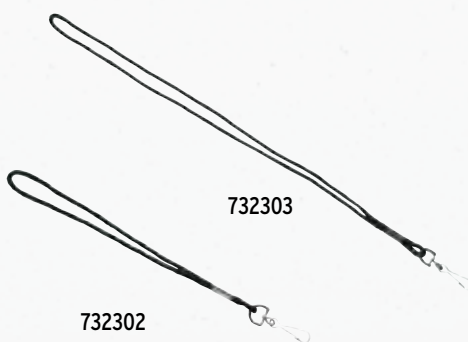

732302

732303

CORDON POUR SIFFLET

- Longueur : 48 cm
- Cordon nylon avec mousqueton

Composition: 100% nylon

EUR 3,-*

BANDEAU ÉPONGE

- Matière textile agréable souple et absorbante
- Ajustement parfait grâce au stretch
- Forme ajustée
- Longueur: 13cm
- 2 pièces

Composition: 75% coton, 10% polyamide,
15% élasthanne

EUR 12,-*



7242106
noir



7242107
rouge



7242108
new royal



7242109
blanc



SACS DE SPORT

Avec les sacs de sport ERIMA, tu peux y ranger tout ce dont tu as besoin pour faire du sport. Ils sont disponibles en différentes dimensions avec de nombreux détails pratiques, tels que les bandoulières amovibles ou un compartiment séparé pour les chaussures. Disponibles dans un grand choix de couleurs et de styles qui complètent nos gammes de façon optimale. Avec : des sacs plus petits pour Accessoires et des sacs multifonctions pour l'équipement strictement nécessaire.



SIX WINGS

La ligne SIX WINGS se distingue par un espace de rangement généreux et un imprimé rétro. Les sacs sont disponibles en 8 couleurs différentes et avec de nombreux extras pratiques.



SAC DE SPORT
T. S: EUR 26,-*
T. M: EUR 31,-*
T. L: EUR 36,-*



SAC DE SPORT À COMPARTIMENT INFÉRIEUR
T. S: EUR 31,-*
T. M: EUR 36,-*
T. L: EUR 41,-*



SAC À DOS
One size: EUR 33,-*



SAC MULTIFONCTIONS
One size: EUR 14,-*



TROUSSE DE TOILETTE
One size: EUR 16,-*



SAC À CHAUSSURES
One size: EUR 16,-*

SQUAD

Nos sacs SQUAD sont disponibles en quatre combinaisons de couleurs différentes et élégantes. Ils séduisent par leur finition de haute qualité.



SAC DE SPORT
T. M: EUR 40,-*
T. L: EUR 46,-*



SAC DE SPORT À COMPARTIMENT INFÉRIEUR
T. M: EUR 46,-*
T. L: EUR 51,-*



SAC À DOS
One size: EUR 41,-*

TEAM

Les sacs TEAM sobres se distinguent par leur look intemporel dans cinq couleurs différentes. Grâce à des finitions optimales, ils sont parfaits pour les clubs.



SAC DE SPORT
T. S: EUR 24,-*
T. M: EUR 29,-*
T. L: EUR 35,-*



SAC DE SPORT À COMPARTIMENT INFÉRIEUR
T. S: EUR 29,-*
T. M: EUR 35,-*
T. L: EUR 40,-*



SAC À DOS
One size: EUR 24,-*

TRAVEL LINE

Les sacs TRAVEL LINE sont votre compagnon de voyage idéal grâce aux nombreux espaces de rangement et leur design tendance gris chiné.



SAC DE SPORT À ROULETTES
T. S: EUR 58,-*
T. M: EUR 80,-*



SAC DE SPORT À ROULETTES AVEC COMPARTIMENT
One size: EUR 99,-*



TRAVEL TROLLEY
T. S: EUR 165,-*
T. M: EUR 187,-*
T. L: EUR 209,-*



TROUSSE DE TOILETTE
One size: EUR 24,-*



SAC À DOS POUR ORDINATEUR PORTABLE
One size: EUR 54,-*

SACS SIX WINGS

7232301
S = 28 Litres
Dimensions (L x l x H): 49x23x25 cm
slate grey/noir



! Nouveauté

7232301
M = 49,5 Litres
Dimensions (L x l x H): 61x29x28 cm
slate grey/noir



7232301
L = 76 Litres
Dimensions (L x l x H): 70x32x34 cm
slate grey/noir



SAC DE SPORT SIX WINGS

Sac de sport spacieux avec extras pratiques, au design SIX WINGS tendance.

- Réédition : le successeur du sac de sport CLUB 5 est doté de la même structure et des mêmes matériaux, ainsi que d'un design légèrement modifié avec un imprimé SIX WINGS tendance
- Conception optimisée de façon à obtenir la plus grande capacité de stockage possible
- Poches latérales avec compartiment étanche et aération
- Bandoulière spécialement fixée pour une durée de vie plus longue
- Bandoulière réglable
- Possibilités de marquage optimales

Composition: 100% polyester 600D
S: Dimensions (L x l x H) 49x23x25 cm
M: Dimensions (L x l x H) 61x29x28 cm
L: Dimensions (L x l x H) 70x32x34 cm
S: Volume env. 28 Litres
M: Volume env. 49,5 Litres
L: Volume env. 76 Litres



7232306
orange/noir

7232307
green/noir

7232308
curaçao/noir



7232302
new roy/noir

7232303
rouge/noir

7232304
émeraude/noir

7232305
jaune/noir

7232301 - 7232308	T. S	EUR	26,-*
7232301 - 7232308	T. M	EUR	31,-*
7232301 - 7232308	T. L	EUR	36,-*



Nouveauté



7232311

S = 35 Litres

Dimensions (L x l x H): 40x25x35 cm
rouge/noir



7232311

M = 60 Litres

Dimensions (L x l x H): 50x30x40 cm
rouge/noir



7232311

L = 94,5 Litres

Dimensions (L x l x H): 60x35x45 cm
rouge/noir

SAC DE SPORT SIX WINGS AVEC COMPARTIMENT INFÉRIEUR

Séparation optimale : le compartiment inférieur pratique et robuste permet un rangement optimal.

- Réédition : le successeur du sac de sport CLUB 5 avec compartiment inférieur est doté de la même structure et des mêmes matériaux, ainsi que d'un design légèrement modifié avec un imprimé SIX WINGS tendance
- Compartiment inférieur intégré
- Conception optimisée de façon à obtenir la plus grande capacité de stockage possible
- Poche latérale en textile mesh
- Bandoulière réglable
- Possibilités de marquage optimales

Composition: 100% polyester 600D

S: Dimensions (L x l x H) 40x25x35 cm

M: Dimensions (L x l x H) 50x30x40 cm

L: Dimensions (L x l x H) 60x35x45 cm

S: Volume env. 35 Litres

M: Volume env. 60 Litres

L: Volume env. 94,5 Litres



7232314
orange/noir



7232315
green/noir



7232316
curaçao/noir



7232309
slate grey/noir



7232310
new roy/noir



7232312
émeraude/noir

7232313
jaune/noir

7232309 - 7232316	T. S	EUR	31,-*
7232309 - 7232316	T. M	EUR	36,-*
7232309 - 7232316	T. L	EUR	41,-*

SAC À DOS SIX WINGS

Parfait pour tous les types de sport : le compartiment principal spacieux ainsi que son compartiment inférieur séparé offrent suffisamment de place pour y loger tout votre équipement.

- Réédition : le successeur du sac de sport CLUB 5 est doté de la même structure et des mêmes matériaux, ainsi que d'un design légèrement modifié avec un imprimé SIX WINGS tendance
- Compartiment principal spacieux avec double Zip
- Poches latérales en textile mesh
- Cordon en caoutchouc réglable individuellement à l'avant
- Bretelles rembourrées
- Valise à ballons amovible en mesh
- Compartiment inférieur pour ranger les chaussures séparément

Composition: 100% polyester 600D
 Dimensions (L x l x H) 30x18x45 cm
 Volume env. 25 Litres



Nouveauté



7232324
curaçao/noir

7232317 - 7232324 EUR 33,-*



7232317
slate grey/noir



7232322
orange/noir



7232323
green/noir



7232318
new roy/noir



7232319
rouge/noir



7232320
émeraude/noir



7232321
jaune/noir





SAC MULTIFONCTIONS SIX WINGS

Le compagnon idéale pour le sport et les loisirs des petits comme des grands.

- Sac multifonctions spacieux avec cordon de serrage
- Zip pratique sur le devant
- Design SIX WINGS moderne
- Matière résistante

Composition: 100 % polyester 300D
Dimensions (L x l x H) 40x50 cm
Volume env. 14 Litres

7232325 - 7232332 EUR 14,-*



7232331
green/noir



7232325
slate grey/noir



7232330
orange/noir



7232332
curaçao/noir



7232326
new roy/noir



7232327
rouge/noir



7232328
émeraude/noir



7232329
jaune/noir

TROUSSE DE TOILETTE SIX WINGS

Cette trousse de toilette résistante vous permet d'avoir tout à portée de main après votre entraînement ou votre match. Comporte une poche avant pratique et une poignée permettant de la suspendre.

- Réédition : le successeur de la trousse de toilette CLUB 5 est doté de la même structure et des mêmes matériaux, ainsi que d'un design légèrement modifié avec un imprimé SIX WINGS tendance
- Compartiment principal spacieux et pratique avec sa subdivision
- Petite poche avant zippée
- Poignée latérale permettant de la suspendre
- Matière résistante

Composition: 100% polyester 600D
 Dimensions (L x l x H) 30x18x13,5 cm
 Volume env. 7 Litres

7232333 EUR 16,-*



7232333
noir

SAC À CHAUSSURES SIX WINGS

Offre suffisamment de place pour vos chaussures de sport - avec une boucle pratique pour le porter et le suspendre.

- Compartiment principal spacieux avec double Zip
- Poignée pratique pour le porter et le suspendre
- Ouvertures pour aération
- Matière résistante

Composition: 100% polyester 600D
 Dimensions (L x l x H) 35x24x16 cm
 Volume env. 14 Litres

7232334 EUR 16,-*



7232334
noir



7232116
M = 50 Litres
Dimensions (L x l x H): 55x30x30 cm
noir chiné/lime



7232116
L = 70 Litres
Dimensions (L x l x H): 65x32x32 cm
noir chiné/lime



7232117
bordeaux/rouge



7232118
new navy/new roy



7232119
smaragd/fern green

SAC DE SPORT SQUAD

Haut de gamme, pratique et spacieux - pour le sport et les loisirs.

- Conception optimisée de façon à obtenir la plus grande capacité de stockage possible
- Poches latérales avec compartiment étanche et aération
- Compartiment avant avec zip
- Bandoulière spécialement fixée pour une durée de vie plus longue
- Bandoulière réglable
- Fermetures larges et robustes
- Possibilité de marquage optimale

Composition:	100% polyester 600D
M: Dimensions (L x l x H)	55x30x30 cm
L: Dimensions (L x l x H)	65x32x32 cm
M: Volume env.	50 Litres
L: Volume env.	70 Litres

7232116 - 7232119	T. M	EUR	40,-*
7232116 - 7232119	T. L	EUR	46,-*



PANTALONS

HAUTS
BASICS

ATHLETISME/
RUNNING

SOUS-
VÊTEMENTS
FONCTIONNELS

FOOTBALL
MAILLOTS &
SHORTS

BAS ET
PROTEGES
TIBIAS

GARDIENS

BALLONS
DE FOOT

INDOOR
MAILLOTS &
SHORTS

BALLONS
DE INDOOR

ARBITRES

BAGAGERIE

ACCESSOIRES



7232120
M = 66 Litres
Dimensions (L x l x H): 55x30x40 cm
noir chiné/lime



7232120
L = 95 Litres
Dimensions (L x l x H): 65x33x45 cm
noir chiné/lime



7232121
bordeaux/rouge



7232122
new navy/new roy



7232123
smaragd/fern green

SAC DE SPORT AVEC COMPARTIMENT SQUAD

Restez parfaitement organisé avec notre sac élégant doté d'un compartiment inférieur.

- Conception optimisée de façon à obtenir la plus grande capacité de stockage possible
- Poches latérales avec compartiment étanche et aération
- Compartiment avant avec zip
- Bandoulière spécialement fixée pour une durée de vie plus longue
- Bandoulière réglable, larges fermetures éclair solides
- Fermetures larges et robustes
- Compartiment intégré avec large espace de rangement
- Compartiment inférieur spacieux

Composition: 100% polyester 600D
M: Dimensions (L x l x H) 55x30x40 cm
L: Dimensions (L x l x H) 65x33x45 cm
M: Volume env. 66 Litres
L: Volume env. 95 Litres

7232120 - 7232123	T. M	EUR	46,-*
7232120 - 7232123	T. L	EUR	51,-*

SAC À DOS SQUAD

Sac à dos innovant au design de qualité.

- Compartiment principal avec partie intégrée pour ordinateur portable et double zip
- Compartiment avant avec organisateur intégré
- Poches latérales en textile mesh
- Bandoulière matelassée et ergonomique
- Grandes fermetures éclair solides

Composition: 100% polyester 600D
Dimensions (L x l x H) 30x18x45 cm

7232124 - 7232127

EUR 41,-*



7232124
noir chiné/lime



7232125
bordeaux/rouge



7232126
new navy/new roy



7232127
smaragd/fern green



7232102
S = 25 Litres
Dimensions (L x l x H): 40x23x27 cm
rouge



7232102
M = 45 Litres
Dimensions (L x l x H): 50x30x30 cm
rouge



7232102
L = 65 Litres
Dimensions (L x l x H): 65x31x32 cm
rouge



SAC DE SPORT TEAM

Intemporel et pratique :
le compagnon parfait pour le sport.

- Conception optimisée de façon à obtenir la plus grande capacité de stockage possible
- Poches latérales avec compartiment étanche et aération
- Compartiment avant avec zip
- Bandoulière réglable
- Possibilité de marquage optimale

Composition: 100% polyester 600D
S: Dimensions (L x l x H) 40x23x27 cm
M: Dimensions (L x l x H) 50x30x30 cm
L: Dimensions (L x l x H) 65x31x32 cm
S: Volume env. 25 Litres
M: Volume env. 45 Litres
L: Volume env. 65 Litres

7232101 - 7232105	T. S	EUR	24,-*
7232101 - 7232105	T. M	EUR	29,-*
7232101 - 7232105	T. L	EUR	35,-*



7232104
émeraude



7232105
new navy



7232101
noir



7232103
new royal

7232108
S = 35 Litres
Dimensions (L x l x H): 40x23x37 cm
new royal



7232108
M = 65 Litres
Dimensions (L x l x H): 50x30x43 cm
new royal



7232108
L = 90 Litres
Dimensions (L x l x H): 65x31x45 cm
new royal



SAC DE SPORT TEAM AVEC COMPARTIMENT

Tout est bien séparé grâce au compartiment spacieux.

- Conception optimisée de façon à obtenir la plus grande capacité de stockage possible
- Poche latérale avec compartiment étanche intégré et aération
- Compartiment avant zippé
- Bandoulière réglable
- Optimale Veredelungsmöglichkeit
- Compartiment intégré avec large espace de rangement

Composition: 100% polyester 600D

S: Dimensions (L x l x H) 40x23x37 cm

M: Dimensions (L x l x H) 50x30x43 cm

L: Dimensions (L x l x H) 65x31x45 cm

S: Volume env. 35 Litres

M: Volume env. 65 Litres

L: Volume env. 90 Litres



7232109
émeraude



7232110
new navy



7232106
noir



7232107
rouge

7232106 - 7232110	T. S	EUR	29,-*
7232106 - 7232110	T. M	EUR	35,-*
7232106 - 7232110	T. L	EUR	40,-*

PANTALONS

HAUTS
BASICS

ATHLETISME/
RUNNING

SOUS-
VÊTEMENTS
FONCTIONNELS

FOOTBALL
MAILLOTS &
SHORTS

BAS ET
PROTEGES
TIBIAS

GARDIENS

BALLONS
DE FOOT

INDOOR
MAILLOTS &
SHORTS

BALLONS
DE INDOOR

ARBITRES

BAGAGERIE

ACCESSOIRES



7232111
1 = Litres
Dimensions (L x l x H): 30x18x45 cm
noir



7232112
rouge



7232113
new royal



7232114
émeraude



7232115
new navy

SAC À DOS TEAM

Tout à portée de main : un modèle polyvalent épuré pour le sport et les loisirs.

- Compartiment principal avec ouverture par double zip
- Compartiment avant avec organisateur intégré
- Poches latérales en mesh
- Bretelles rembourées et ergonomiques

Composition: 100% polyester 600D
Dimensions (L x l x H) 30x18x45 cm

7232111 - 7232115 EUR 24,-*



SAC MULTIFONCTIONS

Ce serait dommage de l'oublier.

- Sac multifonctions spacieux avec cordon de serrage
- Ce serait dommage de l'oublier

Composition: 100% polyester
Dimensions (L x l x H) 40x50 cm



723576
curaçao/blanc



723350
new roy/blanc



723351
rouge/noir



723352
émeraude/blanc



723353
noir/jaune



723354
noir/granit



723424
green/blanc

723350 - 723576 EUR 14,-*

SAC À MAILLOTS

Poche idéale pour transporter vos maillots avant et après le match !

- Compartiment principal spacieux avec ouverture double zip parallèle
- Compartiment étanche séparé pour le linge propre ou sale

Composition: Polyester 600 D
Dimensions (L x l x H) 73,5x33x38 cm



723053
noir

723053 EUR 40,-*

SACCOCHE ISOTHERME

Une alternative pratique à la glacière : cette sacoche isotherme pratique permet de stocker non seulement de l'eau, des glaçons et des packs de glace, mais aussi d'autres objets importants, par exemple des pansements.

- Matière résistante et étanche
- Capacité de 8 l
- Fermeture éclair intégrale pour une ouverture et un remplissage faciles
- Deux poches latérales pour les bouteilles
- Grande poche avec fermeture velcro pour les pansements, la bombe de froid etc.
- Petit compartiment zippé pour les petits objets comme des clés

Composition: 100% polyester 600D
Dimensions (L x l x H) 19x19x32 cm
Volume env. 8 Litres

7232204 EUR 24,-*



7232204
noir



SAC DE SPORT À ROULETTES TRAVEL LINE

Trolley pratique pour le sport et les voyages.

- Compartiment principal spacieux
- Poignée télescopique
- Poches latérales zippées
- Compartiment intégré pour les vêtements mouillés
- Bandoulière réglable

Composition: 100% polyester
 S: Dimensions (L x l x H) 55x30x30 cm
 M: Dimensions (L x l x H) 65x35x35 cm
 S: Volume env. 50 Litres
 M: Volume env. 80 Litres

7231901	T. S	EUR	58,-*
7231901	T. M	EUR	80,-*



7231901
gris chiné/noir

SAC DE SPORT À ROULETTES TRAVEL LINE AVEC COMPARTIMENT

Trolley avec compartiment inférieur, grande contenance.

- Compartiment principal spacieux
- Compartiment inférieur intégré
- Poignée télescopique
- Poches latérales zippées
- Compartiment intégré pour les vêtements mouillés
- Bandoulière réglable

Composition: 100% polyester
 Dimensions (L x l x H) 76x35x45 cm
 Volume env. 120 Litres

7231902		EUR	99,-*
---------	--	-----	-------



7231902
gris chiné/noir



T. S 7231801
gris chiné



T. M 7231801
gris chiné



T. L 7231801
gris chiné

TRAVEL LINE TRAVEL TROLLEY

Grand chariot avec détails pratiques pour le stock d'entraînement.

- Compartiment principal avec double zip
- Compartiment de fond séparé, spacieux pour séparer le sale du propre
- Compartiment principal divisé et petite poche latérale
- Poche avant plus grande
- Sangles renforcées pour une longévité élevée
- Plaque qui protège de l'usure
- Roulettes silencieuses résistantes
- Poignée télescopique robuste

Composition:	Polyester 600 D
S: Dimensions (L x l x H)	50x35x23 cm
M: Dimensions (L x l x H)	73x38x36 cm
L: Dimensions (L x l x H)	88x42x41 cm
S: Volume env.	40 Litres
M: Volume env.	100 Litres
L: Volume env.	150 Litres

7231801	T. S	EUR	165,-*
7231801	T. M	EUR	187,-*
7231801	T. L	EUR	209,-*



PANTALONS

HAUTS
BASICS

ATHLETISME/
RUNNING

SOUS-
VÊTEMENTS
FONCTIONNELS

FOOTBALL
MAILLOTS &
SHORTS

BAS ET
PROTEGES
TIBIAS

GARDIENS

BALLONS
DE FOOT

INDOOR
MAILLOTS &
SHORTS

BALLONS
DE INDOOR

ARBITRES

BAGAGERIE

ACCESSOIRES

SAC À DOS POUR ORDINATEUR PORTABLE

Extrêmement pratique : ce sac spacieux, qui combine un sac à dos de sport et un sac à dos d'affaires, offre suffisamment d'espace de rangement pour tous les Accessoires importants.

- Compartiment principal spacieux et doublement rembourré avec double Zip, idéal pour les ordinateurs portables
- Compartiment supplémentaire pour des documents ou vêtements
- Compartiment organisateur avec poche intégrée pour les petits objets
- Compartiment supplémentaire avec porte clés et poche zippée plaquée
- Deux poches en mesh, idéales pour des bouteilles
- Matière résistante et imperméable dans le fond, facile d'entretien
- Bretelles et dos bien rembourrés
- Poche zippée au dos, parfaite pour les objets de valeur

Composition: 100 % polyuréthane 600D
 Dimensions (L x l x H) 55x30x15 cm
 Volume env. 25 Litres

7232335 EUR 54,-*



7232335
gris chiné/noir



TROUSSE DE TOILETTE

Tout est dedans ! Trousse de toilette pratique pour l'entraînement et les voyages.

- Compartiment principal spacieux
- Compartiments intérieurs séparés en mesh
- 2 poches latérales zippées
- Compartiment zippé à l'arrière
- Matière robuste et lavable
- à suspendre

Composition: 100% polyester 600D
 Dimensions (L x l x H) 25x30x10 cm
 Volume env. 5 Litres

7232201 EUR 24,-*



7232201
gris chiné/noir



POCHES LATÉRALES ZIPPÉES



À SUSPENDRE



PANTALONS
HAUTS
BASICS
ATHLETISME/
RUNNING
SOUS-
VÊTEMENTS
FONCTIONNELS
FOOTBALL
MAILLOTS &
SHORTS
BAS ET
PROTEGES
TIBIAS
GARDIENS
BALLONS
DE FOOT
INDOOR
MAILLOTS &
SHORTS
BALLONS
DE INDOOR
ARBITRES
BAGAGERIE
ACCESSOIRES

ACCESSOIRES

De la serviette au bandeau éponge, de la gourde à la glacière, les nombreux Accessoires fonctionnels ERIMA complètent non seulement la tenue de l'équipe, mais fournissent également les extras indispensables à chaque défi sportif.



CHAUSSETTES D'ENTRAÎNEMENT

Chaussettes d'entraînement très fonctionnelles avec droite et gauche pour une parfaite adaptation et zones spéciales pour plus de confort.

- Système gauche-droite
- Matière fonctionnelle à séchage rapide
- Chevillière
- Bouclettes au niveau de la plante du pied

Composition: 55 % polypropylène, 35 % coton, 10 % élasthanne

T. 0-5 EUR 12,-*



318613
new navy/blanc



318614
jaune/noir



318615
green/noir



318616
curaçao/noir



318617
émeraude/blanc



3172012
green gecko/noir



3172013
slate grey/blanc



318609
noir/blanc



318610
blanc/noir



318611
rouge/noir



318612
new roy/blanc

LOT DE 3 PAIRES DE CHAUSSETTES DE SPORT

Chaussettes de sport classiques avec renforts confortables.

- Matière mélangée agréable et solide
- Zone du talon et des orteils renforcée
- Structure mesh régulant l'humidité sur le coup-de-pied
- Structure jacquard à la cheville pour un ajustement optimal
- Idéal pour le sport et les loisirs
- T. 31-34, 35-38, 39-42, 43-46, 47-50

Composition: 67% polyester, 30% coton, 2% élasthanne, 1% polyamide

EUR 16,-*



2181901
noir



2181902
blanc

LOT DE 3 PAIRES DE CHAUSSETTES CLASSIC 5-C

Chaussettes de sport confortables motif CLASSIC 5-C.

- Matière douce et résistante
- Zone du talon et des orteils renforcée
- Structure mesh régulant l'humidité sous le pied
- Parfaitement ajusté au pied
- Design CLASSIC 5-C intégré
- T 31-34, 35-38, 39-42, 43-46, 47-50

Composition: 59% polyester, 32% coton, 5% polyamide, 4% élasthanne

EUR 22,-*



2181910
noir/blanc



2181911
blanc/noir

CHAUSSETTES CLASSIC 5-C

Chaussettes de sport confortables motif CLASSIC 5-C.

- Matière mélangée douce et solide
- Zone du talon et des orteils renforcée
- Structure mesh régulant l'humidité sur le coup-de-pie
- Forme moulante
- Design CLASSIC 5-C intégré
- T 31-34, 35-38, 39-42, 43-46, 47-50

Composition: 59% polyester, 32% coton,
5% polyamide, 4% élasthanne

EUR 12,-*



2181912
blanc/noir



2181913
blanc/rouge



2181914
blanc/new roy



2181915
blanc/green



2181918
noir/blanc



2181919
curaçao/noir



2181920
new navy/rouge



2181921
blanc/new navy

CHAUSSETTES LONGUES CLASSIC 5-C

Chaussettes de sport confortables motif CLASSIC 5-C.

- Matière mélangée douce et solide
- Zone du talon et des orteils renforcée
- Structure mesh régulant l'humidité sur le coup-de-pied
- Forme moulante
- Design CLASSIC 5-C intégré
- T 31-34, 35-38, 39-42, 43-46, 47-50

Composition: 63% polyester, 27% coton,
6% polyamide, 4% élasthanne

EUR 16,-*



2181923
blanc/noir



2181924
blanc/rouge



2181925
blanc/new roy



2181929
noir/blanc

TUBE SOCK

- Chaussettes en coton avec plante de pied douce
- Dos avec tissage mesh extensible
- T. 0-4
- Idéal pour le Volley-ball

Composition: 41% coton, 47% élasthanne,
12% polyamide

EUR 18,-*



618700
blanc



618701
noir



2181905
noir



2181906
blanc

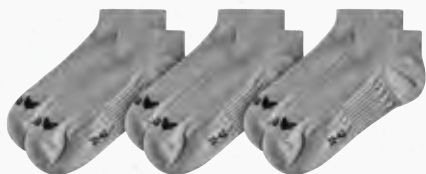

2181907
gris chiné

LOT DE 3 PAIRES DE CHAUSSETTES COURTES

Chaussettes courtes sans tiges

- Mélange de matières confortables et évacuant la transpiration
- Compression au niveau de l'empêgne pour un ajustement sûr
- Idéal pour le sport et les loisirs
- T. 31-34, 35-38, 39-42, 43-46, 47-50

Composition: 64% coton, 24% polyester, 10% polyamide, 2% élasthanne

EUR 16,-*



2181903
noir



2181904
blanc

LOT DE 3 PAIRES DE SOCQUETTES

Chaussettes courtes.

- Matière mélangée agréable et solide
- Compression au niveau de l'empêgne pour un ajustement sûr
- Idéal pour le sport et les loisirs
- T. 31-34, 35-38, 39-42, 43-46, 47-50

Composition: 97% polyamide, 3% élasthanne

EUR 16,-*



2181908
noir

2181909
blanc

SOCQUETTES SANS TIGES

Chaussettes courtes.

- Matière mélangée agréable et solide
- Semelle ergonomique
- Ceinture divisée pour un ajustement optimal
- Coutures plates au niveau des orteils
- T. 31-34, 35-38, 39-42, 43-46, 47-50

Composition: 75 % polyamide, 23 % polyester, 2 % élasthanne

EUR 14,-*



8180701
noir

CHAUSSETTES DE COURSE PERFORMANCE

Confortable sur des kilomètres.

- Système gauche-droite
- Textile fonctionnel doux et à séchage rapide
- T 27-30, 31-34, 35-38, 39-42, 43-46, 47-50

Composition: 99% nylon, 1% élasthanne

EUR 14,-*

ERILETTE

Indispensable après l'entraînement ou le match : les élégantes Erilettes au design SIX WINGS sont un accessoire incontournable à mettre dans tous les sacs de sport.

- Design SIX WINGS tendance et épuré
- Semelle souple et préformée pour un confort agréable
- Bande fixe à séchage rapide pour un positionnement optimal sans découpe
- Possibilités de marquage optimales
- Facile d'entretien, résistant, confortable

T. 36-48 EUR 20,-*



7512301
black grey/slate grey/blanc



Nouveauté

SHORT BOXER, LOT DE 2

Très confortable à enfiler - les boxers convainquent par leur confort agréable sur la peau ! Disponible en lot de deux.

- Mélange en coton doux et durable
- Ceinture élastique avec logo ERIMA
- Coutures plates pour un confort élevé
- Lot de deux

Composition: 95% coton, 5% élasthanne

Adultes: T. S-XXL EUR 18,-*



2092301
noir

2092302
gris melange



Nouveauté



124820
blanc/green



124821
blanc/green

SERVIETTE

- Dimensions 50 x 100 cm
- Composition: 100% coton

EUR 18,-*

DRAP DE BAIN

- Dimensions 70 x 140 cm
- Composition: 100% coton

EUR 23,-*



2121903
noir



2121904
blanc



118404
noir

CASQUETTE

Casquette pratique, la visière protège du soleil.

- T. 56, 58
- Tailles ajustables individuellement

Composition: 100% coton

EUR 22,-*

BONNET POLAIRE

Le bonnet multifonction à porter en toutes circonstances !

- Micropolaire
- Confortable
- Ajustement optimal
- T. XS, M

Composition: 100% polyester

EUR 12,-*

BONNET PERFORMANCE

Bonnet d'entraînement très fonctionnel pour les froides journées d'hiver.

- Matière fonctionnelle stretch
- Coupe moulante
- T. M
- Imprimable individuellement

Composition: 80% polyamide, 20% élasthanne

EUR 17,-*



8122001
rouge



8122002
new royal



924600
noir



7241909



7241910

SET DE 6 SERRE-TÊTE

Serre-tête stylé, très cool.

- Ne glisse pas grâce au silicone intégré

Composition: 50% caoutchouc, 40% polyester, 10% silicone

EUR 13,-*

SET DE 4 SERRE-TÊTE

Serre-tête stylé, très cool.

- Ne glisse pas grâce au silicone intégré

Composition: 50% caoutchouc, 40% polyester, 10% silicone

EUR 13,-*

MANCHE

Manches longues rapide et simple à enfiler, pour maillot, polo ou débardeur.

- Matière textile évacuant l'humidité
- Forme ajustée
- Bord-côte élastique
- Coutures plates pour une sensation sans frottement
- Logo réfléchissant
- Imprimable individuellement

Composition: 95 % polyamide, 3 % caoutchouc, 2 % élasthanne

Adultes: T, S, L EUR 19,-*



7242004
noir



7242005
new royal



7242006
green gecko



7242007
rouge



7242008
jaune fluo

BANDEAU ÉPONGE

- Matière textile agréable souple et absorbante
- Ajustement parfait grâce au stretch
- Forme ajustée
- Longueur: 13cm
- 2 pièces

Composition: 75% coton, 10% polyamide, 15% élasthanne

EUR 12,-*



7242106
noir



7242107
rouge



7242108
new royal



7242109
blanc

CHAUFFE-NUQUE

Chaleur respirante pour la saison froide.

- Micro-polaire pour une agréable sensation de douceur
- Respirante et thermiquement isolante
- Pourcentage en stretch permettant un enfilage facile en taille unisexe
- Imprimable individuellement

Composition: 87% polyester, 13% élasthanne

EUR 18,-*



3241801
noir



3242003
rouge



3242004
new royal

GANTS FONCTIONNELS POUR JOUEURS DE CHAMP

Fonctionnalité optimale sur le terrain de football ou pour courir.

- Matière fonctionnelle à séchage rapide
- Stretch léger pour une totale liberté de mouvement des doigts
- Zones de grip à la pointe des doigts
- Bien ajustés au niveau du poignet pour qu'ils ne glissent pas
- Imprimable individuellement
- 4-11 en tailles complètes

Composition: 85 % polyester, 15 % élasthanne

EUR 21,-*



7242010
noir



7240701
noir/green

PROTÈGE-GENOUX

Protection maximale. Tenue parfaite.

- Forme anatomique
- Propriétés optimales d'amortissement
- Couche extérieure résistant à l'usure & à la chaleur
- Maintien parfait & protection optimale

Tissu supérieur: 100% polyamide

Doublure: 100% néoprène

Rembourrage: 54% polyester, 39% EVA,
7% élasthanne

Adultes: T. S-XL EUR 38,-*



7401904
noir

GENOUILLÈRE VOLLEY-BALL

Protège-genou robustes pour une protection maximale.

- Forme anatomique
- Propriétés optimales d'amortissement
- Couche extérieure résistant à l'usure & à la chaleur
- Maintien parfait & protection optimale

Adultes: T. S-XL EUR 40,-*

PORTE-BOUTEILLES

- Contient 12 bouteilles
- Matière plastique robuste

EUR 36,-*



7241805
noir



7242201
noir

7242202
rouge

7242203
green

7242204
new royal



7242205
transparent

BOUTEILLE TEAM

Refaire le plein d'énergie.

- 800 ml de capacité
- Étanche et utilisable immédiatement grâce à sa valve push/pull
- Bouchon à vis
- Plastique alimentaire et sans bisphénol A
- Facile à nettoyer
- Personnalisable avec le logo du club

EUR 5,-*

BOUTEILLE ECO

Boire tout en faisant quelque chose de bien :
bouteille fabriquée de manière écologique.

- Fabriqué à partir de matériaux renouvelables
- 725 ml de capacité
- Étanche et utilisable immédiatement grâce à sa valve automatique
- Bouchon à vis
- Plastique alimentaire et sans bisphénol A
- Facile à nettoyer
- Personnalisable avec le logo du club

EUR 8,-*

SACCOCHE ISOTHERME

Une alternative pratique à la glacière : cette saccoche isotherme pratique permet de stocker non seulement de l'eau, des glaçons et des packs de glace, mais aussi d'autres objets importants, par exemple des pansements.

- Matière résistante et étanche
- Capacité de 8 l
- Fermeture éclair intégrale pour une ouverture et un remplissage faciles
- Deux poches latérales pour les bouteilles
- Grande poche avec fermeture velcro pour les pansements, la bombe de froid etc.
- Petit compartiment zippé pour les petits objets comme des clés

Composition: 100% polyester 600D
Matière intérieure: 100 % PVC

EUR 24,-*



Nouveauté



7232204
noir



7241906
green gecko



7241907
jaune



7241908
orange fluo



7241905
noir

BRASSARD DE CAPITAINE

Brassard pour capitaine d'équipe de football.

- Disponible en taille 1 (junior) et 2 (senior)
- Antiglisse côté intérieur

Composition: 60% polyester, 40% caoutchouc

EUR 7,-*



7241901
noir



7241902
green gecko



7241903
jaune



7241904
orange fluo

BRASSARD DE CAPITAINE AVEC VELCRO

Brassard pratique pour le capitaine.

- Disponible en taille 1 (junior) et 2 (senior)
- Avec passant élastique pour plus de facilité
- Antiglisse côté intérieur
- Fermeture réglable par velcro

Composition: 50% polyester, 40% caoutchouc, 10% nylon

EUR 8,-*

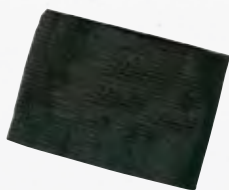

324401
noir

BRASSARD DE DEUIL

Composition: 65% coton, 13% polyester, 22% élasthanne

EUR 7,-*



543236
blanc

BRASSARD STADIER

Composition: 65% coton, 13% polyester, 22% élasthanne

EUR 7,-*

SIFFLET D'ARBITRE CLASSIC

- Sifflet sans bille
- Excellente tonalité

Composition: 100% polyacétate

EUR 11,-*



732304
noir



732305
roy



732306
green gecko



732307
jaune



732308
rouge

CORDON POUR SIFFLET

- Longueur : 25 cm
- Cordon nylon avec mousqueton

Composition: 100% nylon

EUR 3,-*

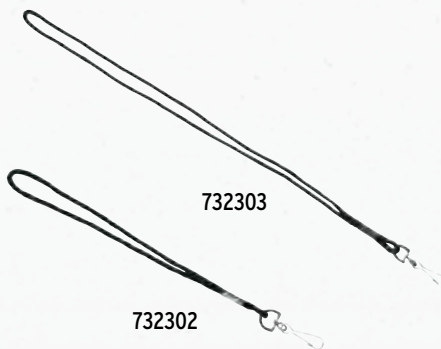

732302

732303

CORDON POUR SIFFLET

- Longueur : 48 cm
- Cordon nylon avec mousqueton

Composition: 100% nylon

EUR 3,-*

DRAPEAUX D'ARBITRE

- Drapeau bon marché avec soft grip
- Design : damiers rouges et jaunes aux couleurs fluorescentes
- Complet avec sac

EUR 22,-*



724503

CHASUBLE

Composez votre équipe !

- Chasuble polyvalent
- Textile polyester respirant
- Grand logo appliqué sur la poitrine

Composition: 100% polyester

Enfants:	T. XS	EUR	12,-*
Adultes:	T. S, L	EUR	12,-*



308200
jaune fluo



308201
green



308202
orange fluo



308203
curaçao

CHASUBLE RÉVERSIBLE

Deux en un.

- Textile polyester respirant
- Robuste et résistant
- Grand logo appliqué sur la poitrine
- Réversible

Composition: 100% polyester

Enfants:	T. XS	EUR	13,-*
Adultes:	T. S, L	EUR	13,-*



3242001
curaçao/jaune fluo



3242002
orange/green





724104
rouge/bleu/jaune/blanc

SET DE PLOTS

- En plastique flexible, aucun risque de se blesser
- Léger et peu encombrant sur support de transport
- Vendu par lot de 40
- Ø 20 cm, hauteur 5,5 cm

EUR 49,-*



7200711
jaune fluo/orange

JEU DE DISQUES DE MARQUAGE

- En plastique flexible, aucun risque de se blesser
- Revêtement anti-glisse pour la prévention des accidents
- Vendu par lot de 24

EUR 59,-*



724107
jaune

PIQUET DE SLALOM À PLANTER

- Aide à l'entraînement polyvalent pour le jalonnement du parcours d'entraînement
- Ø 3 cm, longueur 160 cm

EUR 12,-*

ÉCHELLE DE COORDINATION FLEX

Échelle de coordination pratique pour un entraînement efficace.

- Idéal pour l'entraînement de vitesse, de sprint et de coordination pour améliorer le jeu de jambe
- 12 barreaux flexibles, résistants en matière plastique
- Sangles résistantes
- Revêtement anti-glisse pour la prévention des accidents
- Distance réglable entre les barreaux
- Sac de rangement inclus
- Longueur env. 6 m, largeur 0,5 m

EUR 51,-*



7241913
orange fluo/noir

PANTALONS
HAUTS BASICS
ATHLETISME/RUNNING
SOUS-VÊTEMENTS FONCTIONNELS
FOOTBALL MAILLOTS & SHORTS
BAS ET PROTÈGES TIBIAS
GARDIENS
BALLONS DE FOOT
INDOOR MAILLOTS & SHORTS
BALLONS DE INDOOR
ARBITRES
BAGAGERIE
ACCESSOIRES



723002
noir/green

FILET À BALLONS POUR 5 BALLONS

- Système de fermeture innovant pour une maniabilité aisée sans nœud

EUR 9,-*



723001
noir/green

FILET À BALLONS POUR 10 BALLONS

- Système de fermeture innovant pour une maniabilité aisée sans nœud

EUR 11,-*



7241810
noir/blanc

SAC À BALLONS POUR 12 BALLONS

- Individualisable grâce à une grande bouteille imprimée
- Valise à ballons légère et spacieuse permettant de transporter jusqu'à 12 ballons
- Bandoulière et cordon de serrage avec bloc-corde

EUR 33,-*



723672
noir/blanc

SAC À BALLONS POUR 18 BALLONS

- Valise à ballons légère et spacieuse permettant de transporter jusqu'à 18 ballons
- Bandoulière et cordon de serrage avec bloc-corde

Composition: 420D nylon, mesh

EUR 40,-*



7242001
noir /green gecko

POMPE À BALLON 8'

- Pompe à double sens
- Gonflage plus rapide qu'une pompe ordinaire
- Comprend un flexible et une aiguille aux normes européennes
- Compartiment à aiguilles avec couvercle fixe

Composition: 100 % polypropylène

EUR 10,-*

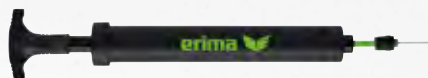

7242002
noir /green gecko

POMPE À BALLON 12'

- Pompe à double sens
- Gonflage plus rapide qu'une pompe ordinaire
- Comprend un flexible et une aiguille aux normes européennes

Composition: 100 % polypropylène

EUR 15,-*



7242003
noir /green gecko

POMPE AVEC MANOMÈTRE

- Pompe à double sens
- Comprend un flexible et une aiguille aux normes européennes
- Manomètre intégré compris

Composition: 100 % polypropylène

EUR 22,-*



731307
argent alu

AIGUILLES 3 PIÈCES

- Aiguilles métalliques, grande robustesse, 2 mm
- Conformes aux normes européennes, lot de 3

Composition: 100% acier

EUR 7,-*



731501
noir/blanc

MANOMÈTRE

- Manomètre universel
- Graduation : 0-15 psi, 0-1 kg/cm²

Composition: 100% polyacétate

EUR 14,-*

COMPRESSEUR

- Compresseur grande puissance avec moteur pneumatique à pistons très silencieux
- Fonctionne pendant plusieurs heures sans surchauffe
- Pression d'env. 5,5 bar
- 220/240V

Composition: 100% acier

EUR 220,-*



724101

CLASSEMENT DES ARTICLES PAR RÉFÉRENCE

1011821	VESTE DE PRÉSENTATION LIGA 2.0	103	1012317		19	1032044		67
1011822		103	1012318		19	1032045	VESTE D'ENTRAÎNEMENT À CAPUCHE SQUAD	55
1011823		103	1021901	VESTE EN POLYESTER 5-C	79	1032046		55
1011824		103	1021902		79	1032047		55
1011825		103	1021903		79	1032048		55
1011826		103	1021904		79	1032049		55
1011827		103	1021905		79	1032050		55
1011828		103	1021906		79	1032051		55
1011829		103	1031801	VESTE D'ENTRAÎNEMENT LIGA 2.0	105	1032052		55
1011830		103	1031802		105	1032053		55
1011831		115	1031803		105	1032054		55
1011832		115	1031804		105	1032055		55
1011833		115	1031805		105	1032056		65
1011834		115	1031806		105	1032057		65
1011835		115	1031807		105	1032058		65
1011836		115	1031808		105	1032059		65
1011837		115	1031809		105	1032060		65
1011838		115	1031810		105	1032061		65
1011839		115	1031901	VESTE D'ENTRAÎNEMENT À CAPUCHE 5-C	81	1032062		65
1011840		115	1031902	VESTE D'ENTRAÎNEMENT AVEC CAPUCHE	81	1032063		65
1011901	VESTE DE PRÉSENTATION 5-C	77	1031903		81	1032064		65
1011902		77	1031904		81	1032065		65
1011903		77	1031905		81	1032066		65
1011904		77	1031906		81	1032205	VESTE D'ENTRAÎNEMENT SIX WINGS À CAPUCHE	33
1011905		77	1031907		81	1032206		33
1011906		77	1031908		81	1032207		33
1011907		77	1031909		81	1032208		33
1011908		77	1031910		91	1032209		33
1011909		77	1031911		91	1032210		33
1011910		89	1031912		91	1032211		33
1011911		89	1031913		91	1032212		33
1011912		89	1031914		91	1032213		33
1011913		89	1031915		91	1032214		33
1011914		89	1031916		91	1032215		33
1011915		89	1031917		91	1032216		45
1011916		89	1031918		91	1032217		45
1011917		89	1031919		91	1032218		45
1011918		89	1032001	VESTE À CAPUCHE TRACKTOP SQUAD	53	1032219		45
1011919		89	1032002		53	1032220		45
1012201	VESTE DE PRÉSENTATION SIX WINGS	31	1032003		53	1032221		45
1012202		31	1032004		53	1032222		45
1012203		31	1032005		53	1032223		45
1012204		31	1032006		53	1032224		45
1012205		31	1032007		53	1032225		45
1012206		31	1032008		53	1032226		45
1012207		31	1032009		53	1032227	VESTE WORKER SIX WINGS	35
1012208		31	1032010		53	1032228		35
1012209		31	1032011		53	1032229		35
1012210		31	1032012		63	1032230		35
1012211		31	1032013		63	1032231		35
1012212		43	1032014		63	1032232		35
1012213		43	1032015		63	1032233		35
1012214		43	1032016		63	1032234		35
1012215		43	1032017		63	1032235		35
1012216		43	1032018		63	1032236		35
1012217		43	1032019		63	1032237		35
1012218		43	1032020		63	1032253	VESTE D'ENTRAÎNEMENT SIX WINGS À CAPUCHE	33
1012219		43	1032021		63	1032265		45
1012220		43	1032022		63	1032277	VESTE WORKER SIX WINGS	35
1012221		43	1032023	VESTE WORKER SQUAD	57	1032301	VESTE D'ENTRAÎNEMENT AVEC CAPUCHE CHANGE BY ERIMA	15
1012222		43	1032024		57	1032302		15
1012234		31	1032025		57	1032303		15
1012246		43	1032026		57	1032304		15
1012301	VESTE DE PRÉSENTATION CHANGE BY ERIMA	13	1032027		57	1032305		15
1012302		13	1032028		57	1032306		15
1012303		13	1032029		57	1032307		15
1012304		13	1032030		57	1032308		15
1012305		13	1032031		57	1032309		15
1012306		13	1032032		57	1032310		21
1012307		13	1032033		57	1032311		21
1012308		13	1032034		67	1032312		21
1012309		13	1032035		67	1032313		21
1012310		19	1032036		67	1032314		21
1012311		19	1032037		67	1032315		21
1012312		19	1032038		67	1032316		21
1012313		19	1032039		67	1032317		21
1012314		19	1032040		67			
1012315		19	1032041		67			
1012316		19	1032042		67			
			1032043		67			

1032318	21	1071903	81	1081832	119
1032319	VESTE D'ENTRAÎNEMENT EN POLYESTER LIGA STAR	127	1071904	81	1081833	119
1032320	127	1071905	81	1081834	119
1032321	127	1071906	81	1081835	119
1032322	127	1071907	81	1081836	119
1032323	127	1071908	81	1081837	119
1032324	127	1071909	81	1081838	119
1032325	127	1071910	91	1081839	119
1032326	VESTE D'ENTRAÎNEMENT LIGA STAR AVEC CAPUCHE	125	1071911	91	1081840	119
1032327	125	1071912	91	1081901	T-SHIRT 5-C	85
1032328	125	1071913	91	1081902	85
1032329	125	1071914	91	1081903	85
1032330	125	1071915	91	1081904	85
1032331	125	1071916	91	1081905	85
1032332	125	1071917	91	1081906	85
1051802	VESTE DE PLUIE LIGA 2.0	113	1071918	91	1081907	85
1051803	113	1071919	91	1081908	85
1051804	113	1072001	SWEAT À CAPUCHE SQUAD	55	1081909	85
1051805	113	1072002	55	1081910	85
1051806	113	1072003	55	1081911	95
1051807	113	1072004	55	1081912	95
1051808	113	1072005	55	1081913	95
1051809	113	1072006	55	1081914	95
1051810	113	1072007	55	1081915	95
1051811	113	1072008	55	1081916	95
1051901	VESTE 5-C TOUS TEMPS	87	1072009	55	1081917	95
1051902	87	1072010	55	1081918	95
1052001	VESTE TOUS-TEMPS SQUAD	61	1072011	55	1081919	95
1052002	61	1072012	65	1081920	95
1052003	61	1072013	65	1081921	95
1061801	VESTE COACH LIGA 2.0	113	1072014	65	1081922	DÉBARDEUR 5-C	97
1061802	VESTE D'HIVER / VESTE COACH LIGA 2.0	113	1072015	65	1081923	97
1061901	VESTE 5-C À MANCHES AMOVIBLES	87	1072016	65	1081924	97
1061902	87	1072017	65	1081925	97
1061903	87	1072018	65	1081926	97
1061904	87	1072019	65	1081927	97
1061905	87	1072020	65	1081928	97
1062201	VESTE SIX WINGS AVEC MANCHES AMOVIBLES	41	1072021	65	1081929	97
1062202	41	1072022	65	1081930	97
1062203	41	1072201	SWEAT-SHIRT SIX WINGS	37, 323	1081931	97
1062204	41	1072202	37, 323	1081932	97
1062205	41	1072203	37, 323	1082001	DÉBARDEUR SQUAD	69
1062206	41	1072204	37, 323	1082002	69
1062207	41	1072205	37, 323	1082003	69
1071841	VESTE D'ENTRAÎNEMENT LIGA 2.0 AVEC CAPUCHE	109	1072206	37, 323	1082004	69
1071842	109	1072207	37, 323	1082005	69
1071843	109	1072208	37, 323	1082006	69
1071844	109	1072209	37, 323	1082007	69
1071845	109	1072210	37, 323	1082008	69
1071846	109	1072211	37, 323	1082009	69
1071847	109	1072225	37	1082010	69
1071848	109	1072301	SWEAT À CAPUCHE CHANGE BY ERIMA	15	1082011	69
1071849	109	1072302	15	1082012	T-SHIRT SQUAD	69
1071850	109	1072303	15	1082013	69
1071851	117	1072304	15	1082014	69
1071852	117	1072305	15	1082015	69
1071853	117	1072306	15	1082016	69
1071854	117	1072307	15	1082017	69
1071855	117	1072308	15	1082018	69
1071856	117	1072309	15	1082019	69
1071857	117	1072310	21	1082020	69
1071858	117	1072311	21	1082021	69
1071859	117	1072312	21	1082022	69
1071860	117	1072313	21	1082023	59
1071861	SWEATSHIRT LIGA 2.0	109, 322	1072314	21	1082024	59
1071862	109, 322	1072315	21	1082025	59
1071863	109, 322	1072316	21	1082026	59
1071864	109, 322	1072317	21	1082027	59
1071865	109, 322	1072318	21	1082028	59
1071866	109, 322	1081821	T-SHIRT LIGA 2.0	111	1082029	59
1071867	109, 322	1081822	111	1082030	59
1071868	109, 322	1081823	111	1082031	59
1071869	109, 322	1081824	111	1082032	59
1071870	109, 322	1081825	111	1082033	59
1071901	SWEAT À CAPUCHE 5-C	81	1081826	111	1082205	T-SHIRT SIX WINGS	39
1071902	81	1081827	111	1082206	39
			1081828	111	1082207	39
			1081829	111	1082208	39
			1081830	111	1082209	39
			1081831	119	1082210	39

1082211	39	1102207	33, 35, 157	1111913	95
1082212	39	1102208	33, 35, 157	1111914	95
1082213	39	1102209	33, 35, 157	1111915	95
1082214	39	1102210	45, 169	1111916	95
1082215	39	1102211	45, 169	1111917	95
1082216	47	1102212	45, 169	1111918	95
1082217	47	1102213	45, 169	1111919	95
1082218	47	1102214	45, 169	1111920	95
1082219	47	1102215	45, 169	1111921	95
1082220	47	1102216	45, 169	1112001	POLO SQUAD	71
1082221	47	1102217	45, 169	1112002	71
1082222	47	1102218	45, 169	1112003	71
1082223	47	1102219	45, 169	1112004	71
1082224	47	1102220	45, 169	1112005	71
1082225	47	1102221	45, 169	1112006	71
1082226	47	1102222	45, 169	1112007	71
1082242	39	1102223	31, 53, 77, 156	1112008	71
1082254	47	1102238	31, 53, 77, 156	1112009	71
1082301	DÉBARDEUR CHANGE BY ERIMA	25	1102239	31, 77, 156	1112010	71
1082302	25	1102240	31, 53, 156	1112011	71
1082303	25	1102241	31, 156	1112012	59
1082304	25	1102242	31, 53, 77, 156	1112013	59
1082305	25	1102243	43, 63, 89, 168	1112014	59
1082306	25	1102244	43, 63, 168	1112015	59
1082307	25	1102245	43, 63, 168	1112016	59
1082308	25	1102246	43, 63, 89, 168	1112017	59
1082309	25	1102247	43, 89, 168	1112018	59
1082310	T-SHIRT CHANGE BY ERIMA	17	1102248	43, 63, 168	1112019	59
1082311	17	1102249	43, 168	1112020	59
1082312	17	1102250	43, 63, 89, 168	1112021	59
1082313	17	1102301	PANTALON D'ENTRAÎNEMENT		1112022	59
1082314	17	1102302	PERFORMANCE	125, 159	1112201	POLO SIX WINGS	39
1082315	17	1102303	125, 159	1112202	39
1082316	17	1102304	170	1112203	39
1082317	17	1102305	PANTALON DE PRÉSENTATION CHANGE BY ERIMA		1112204	39
1082318	17	1102306	13, 53, 77, 103, 155	1112205	39
1082319	23	1102307	13, 53, 77, 103, 155	1112206	39
1082320	23	1102308	13, 53, 77, 155	1112207	39
1082321	23	1102309	13, 53, 77, 103, 155	1112208	39
1082322	23	1102310	13, 53, 77, 103, 155	1112209	39
1082323	23	1102311	19, 63, 89, 115, 167	1112210	39
1082324	23	1102312	19, 63, 89, 115, 167	1112211	39
1082325	23	1102313	19, 63, 89, 167	1112212	47
1082326	23	1102314	19, 63, 89, 115, 167	1112213	47
1082327	23	110620	PANTALON D'ENTRAÎNEMENT		1112214	47
1082328	T-SHIRT D'ENTRAÎNEMENT LIGA STAR	129	EN POLYESTER AVEC BAS-CÔTE	158	1112215	47	
1082329	129	110621	158	1112216	47
1082330	129	1111821	POLO LIGA 2.0	111	1112217	47
1082331	129	1111822	111	1112218	47
1082332	129	1111823	111	1112219	47
1082333	129	1111824	111	1112220	47
1082334	129	1111825	111	1112221	47
109330	SHORT CLUB 1900	111, 164	1111826	111	1112222	47
109331	111, 164	1111827	111	1112234	39
109332	111, 164	1111828	111	1112246	POLO SIX WINGS	47
109333	SHORT CLUB 1900	119, 174	1111829	111	1112301	POLO CHANGE BY ERIMA	17
109334	119, 174	1111830	111	1112302	17
109335	119, 174	1111831	119	1112303	17
109336	SHORT CLUB 1900	111, 164	1111832	119	1112304	17
109337	SHORT CLUB 1900	119, 174	1111833	119	1112305	17
109611	SHORT DE MARATHON	224	1111834	119	1112306	17
1100701	PANTALON EN POLYESTER SHOOTER 2.0	170	1111835	119	1112307	17
1100702	158	1111836	119	1112308	17
1100717	170	1111837	119	1112309	17
1100719	158	1111838	119	1112310	23
1102001	PANTALON WORKER SQUAD	57, 157	1111839	119	1112311	23
1102002	57, 157	1111840	119	1112312	23
1102003	57, 157	111901	POLO 5-C	85	1112313	23
1102004	57, 157	111902	85	1112314	23
1102005	67, 169	111903	85	1112315	23
1102006	67, 169	111904	85	1112316	23
1102007	67, 169	111905	85	1112317	23
1102008	67, 169	111906	85	1112318	23
1102201	PANTALON WORKER		111907	85	1152001	SHORT WORKER SQUAD	59, 165
SIX WINGS	33, 35, 157	111908	85	1152002	59, 165	
1102202	33, 35, 157	111909	85	1152003	59, 165
1102203	33, 35, 157	111910	85	1152004	59, 165
1102204	33, 35, 157	111911	95	1152005	69, 71, 175
1102205	33, 35, 157	111912	95	1152006	69, 71, 175
1102206	33, 35, 157			1152007	69, 71, 175	

1152008	69, 71, 175	1331910	LONGSLEEVE 5-C	93	2071820	185	
1152201	SHORT WORKER SIX WINGS	1331911		93	2071821	185	
1152202	47, 175	1331912		93	2072001	VESTE SWEAT À CAPUCHE	187
1152203	47, 175	1331913		93	2072002		187
1152204	47, 175	1331914		93	2072003		187
1152205	47, 175	1331915		93	2072004		187
1152206	47, 175	1331916		93	2072005		187
1152207	47, 175	1331917		93	2072006		187
1152208	47, 175	1331918		93	2072007		187
1152209	47, 175	1331919		93	2072008	SWEAT À CAPUCHE	187
1152210	39, 165	2022301	VESTE HYBRID LITE	194	2072009		187
1152211	39, 165	2022302		194	2072010		187
1152212	39, 165	2022303		195	2072011		187
1152213	39, 165	2022304		195	2072012		187
1152214	39, 165	2032207	VESTE TRACKTOP ESSENTIAL TEAM	137	2072013		187
1152215	39, 165	2032208		137	2072014		187
1152216	39, 165	2032209		137	2072015		186
1152217	39, 165	2032210		137	2072016		186
1152218	39, 165	2032211		137	2072017		186
1152301	SHORT CHANGE BY ERIMA	2032212	VESTE TRACKTOP ESSENTIAL TEAM	143	2072018		186
	23, 25, 97, 174	2032213		143	2072019		186
1152302	23, 25, 97, 174	2032214		143	2072020		186
1152303	23, 25, 97, 174	2032215		143	2072021		186
1162301	17, 85, 164	2032216		143	2072022	VESTE SWEAT À CAPUCHE	186
1162302	17, 85, 164	2052206	VESTE DE PLUIE TEAM		2072023		186
1162303	17, 85, 164		41, 130, 201, 220		2072024		186
118404	BONNET POLAIRE	2052207		41, 130, 201, 220	2072025		186
124820	SERVIETTE	2052208		41, 130, 201, 220	2072026		186
124821	DRAP DE BAIN	2052209		41, 130, 201, 220	2072027		186
1261806	SWEAT D'ENTRAÎNEMENT LIGA 2.0	2052210		41, 130, 201, 220	2072028		186
1261807		2061901	VESTE POLAIRE	198	2072029	SWEAT-SHIRT	188, 323
1261808		2061902		199	2072030		188, 323
1261809		2061903	FONCTION VESTE MATELASSÉE	198	2072031		188, 323
1261810		2061904		198	2072032		188, 323
1261811		2061907		199	2072033		188, 323
1261812		2061908		199	2072034		188, 323
1261813		2062011	VESTE D'HIVER SQUAD	61, 200	2072034		188, 323
1261814		2062012		71, 200	2072035		188, 323
1261815		2062206	VESTE SOFTSHELL PERFORMANCE	191	2072101	SWEAT À CAPUCHE	186
1261901	SWEAT D'ENTRAÎNEMENT 1/2 ZIP 5-C	2062207		191	2072102		186
1261902		2062208		191	2072103	VESTE SWEAT À CAPUCHE	186
1261903		2062209		191	2072104		186
1261904		2062210		191	2072105	SWEAT-SHIRT	188, 323
1261905		2062211	VESTE D'HIVER TEAM	41, 131, 203	2072106		188, 323
1261906		2062212		41, 131, 203	2072107	SWEAT À CAPUCHE FEMMES	187
1261907		2062213		41, 131, 203	2072108		187
1261908		2062214		41, 131, 203	2072109	VESTE SWEAT À CAPUCHE	187
1261909		2062215		41, 131, 203	2072110		187
1262001	HAUT WORKER SQUAD	2062216	VESTE SOFTSHELL PERFORMANCE	190	2072207	SWEAT À CAPUCHE ESSENTIAL TEAM	139
1262002		2062217		190	2072208		139
1262003		2062218		190	2072209		139
1262004		2062219		190	2072210		139
1262201	SWEAT D'ENTRAÎNEMENT SIX WINGS	2062220		190	2072211		139
1262202		2062221	PARKA LONGUE TEAM	113, 131, 202	2072212	SWEAT À CAPUCHE ESSENTIAL TEAM	145
1262203		2062301	VESTE HYBRID	194	2072213		145
1262204		2062302		194	2072214		145
1262205		2062303		195	2072215		145
1262206		2062304		195	2072216		145
1262207		2062305	DOUDOUNE	196	2081804	SHORT SWEAT ESSENTIAL	141, 153, 166
1262208		2062306		196	2081806		141, 153, 166
1262209		2062307		196	2081922	T-SHIRT STYLE	181
1262210		2062308		197	2081923		181
1262211		2062309		197	2081924		181
1262212		2062310		197	2081925		181
1262301	VESTE D'ENTRAÎNEMENT LIGA STAR	2062311	VESTE MULTIFONCTIONS	196	2081926		181
1262302		2062312		196	2081927		180
1262303		2062313		196	2081928		180
1262304		2062314		197	2081929		180
1262305		2062315		197	2081930		180
1262306		2062316		197	2081931		180
1262307		2071801	VESTE SWEAT	184	2081932	T-SHIRT 5-C ESSENTIAL	153
1331901	LONGSLEEVE 5-C	2071802		184	2081933		153
1331902		2071803		184	2081934		153
1331903		2071804		184	2081935		153
1331904		2071805		184	2081936		153
1331905		2071806		184	2081937		153
1331906	5-C LONGSLEEVE	2071816		185	2081938		153
1331907	LONGSLEEVE 5-C	2071817		185	2081939		153
1331908		2071818		185	2082101	T-SHIRT TEAMSPORT	178
1331909	5-C LONGSLEEVE	2071819		185	2082102		178

2082105	179	2101903	171	2181914	309, 321, 357
2082106	179	2101905	171	2181915	309, 321, 357
2082207	T-SHIRT ESSENTIAL TEAM	141	2101907	PANTALON SWEAT		2181918	309, 321, 357
2082208	141		ESSENTIAL 5-C	151, 163, 322	2181919	309, 321, 357
2082209	141	2101908	PANTALON SWEAT		2181920	309, 321, 357
2082210	141		ESSENTIAL 5-C	151, 163, 322	2181921	309, 321, 357
2082211	141	210200	PANTALON SWEAT 3/4 ÉLASTIQUÉ	173	2181923	CHAUSSETTES LONGUES	
2082212	T-SHIRT ESSENTIAL TEAM	147	210211	PANTALON SWEAT ÉLASTIQUÉ	171		CLASSIC 5-C	309, 321, 357
2082213	147	2102201	PANTALON SWEAT		2181924	309, 321, 357
2082214	147		ESSENTIAL TEAM	137, 139, 162	2181925	309, 321, 357
2082215	147	2102202	137, 139, 162	2181929	309, 321, 357
2082216	147	2102203	137, 139, 162	2252101	LONGSLEEVE ATHLETIC	229
208330	T-SHIRT TEAMSPORT	178	2102204	PANTALON SWEAT		2252102	229
208331	178		ESSENTIAL TEAM	143, 145, 172	2252103	229
208332	178	2102205	143, 145, 172	2252104	229
208333	178	2102206	143, 145, 172	2252105	229
208334	178	210330	PANTALON SWEAT ÉLASTIQUÉ	163, 323	2252106	229
208335	178	2111901	POLO 5-C ESSENTIAL	153	2252107	229
208336	178	2111902	153	2252108	229
208338	178	2111903	153	2252109	229
208339	178	2111904	153	2252110	LONGSLEEVE TURTLENECK ATHLETIC	231
208340	T-SHIRT PROMO	178	2111905	153	2252111	231
208341	178	2111906	153	2252112	231
208342	178	2111907	153	2252113	231
208343	178	2111908	153	2252114	231
208344	178	2112301	POLO FONCTIONNEL	182	2252115	231
208345	178	2112302	182	2252116	T-SHIRT AHTLETIC	233
208346	178	2112303	182	2252117	233
208348	178	2112304	182	2252127	LONGSLEEVE ATHLETIC	229
208349	178	2112305	182	2281801	BRASSIÈRE SPORT	189
208370	T-SHIRT TEAMSPORT	179	2112306	182	2282301	DÉBARDEUR	189
208371	179	2112307	182	2282302	189
208372	179	2112308	183	2282303	189
208373	179	2112309	183	2282304	189
208374	179	2112310	183	2290701	COLLANT LONG ELEMENTAL	229, 231
208375	179	2112311	183	2290702	229, 231
208376	179	2112312	183	2290703	229, 231
208378	179	2112313	183	2290704	COLLANT ELEMENTAL COURT	233
208437	178	2112314	183	2290705	233
208438	T-SHIRT PROMO	178	211330	POLO TEAMSPORT	184	2290706	233
208439	T-SHIRT TEAMSPORT	179	211331	184	2290707	233
208612	T-SHIRT TEAMSPORT FONCTIONNEL	181	211332	184	2290708	233
208613	181	211333	184	2290709	233
208614	181	211334	184	2290710	233
208615	181	211335	184	2290714	COLLANT LONG ELEMENTAL	229, 231
208616	181	211336	184	2292201	COLLANT PERFORMANCE	173, 226
208617	181	211338	184	2292301	COLLANT LONG ELEMENTAL	229
208618	181	211339	184	2292302	COLLANT BASIC	172, 226
208619	181	211350	185	2332001	SOUS-PULL	188
208620	181	211351	185	2332002	189
208639	181	211352	185	2411901	JUPE DE TENNIS	95, 176
208650	180	211353	185	2411902	95, 176
208651	180	211354	185	2412301	JUPE PERFORMANCE	25, 176
208652	180	211355	185	2412302	25, 176
208653	180	211357	185	2412303	25, 176
208654	180	211358	185	3052301	HAUT DE PLUIE TEAM	130, 202
208655	180	211400	184	308200	CHASUBLE	366
208656	180	211409	185	308201	366
208657	180	2121903	CASQUETTE	360	308202	366
208658	180	2121904	360	308203	366
208659	180	2151802	SHORT DE TENNIS	176	3100701	PANTALON D'ENTRAÎNEMENT TEC 2.0	160
208660	180	2152101	SHORT DE TENNIS	164	3100702	PANTALON D'ENTRAÎNEMENT AVEC EMPIÈCEMENTS	
2092201	SHORT SWEAT ESSENTIAL	141, 153, 166	2152102	164		AUX MOLLETS ET PIPING 2.0	160
2092202	SHORT SWEAT ESSENTIAL TEAM	147, 175	2152103	164	3100704	PANTALON D'ENTRAÎNEMENT AVEC EMPIÈCEMENTS	
2092203	147, 175	2181901	LOT DE 3 PAIRES DE CHAUSSETTES			AUX MOLLETS 2.0	
2092204	147, 175		DE SPORT	309, 321, 356		79, 87, 105, 107, 117, 125, 159
2092301	SHORT BOXER, LOT DE 2	359	2181902	309, 321, 356	3100705	79, 105, 107, 117, 125, 159
2092302	359	2181903	LOT DE 3 PAIRES DE SOUQUETTES	358	3102101	PANTALON D'ENTRAÎNEMENT	
2100703	PANTALON DE PRÉSENTATION ATLANTA	168	2181904	358		33, 35, 137, 139, 160
2100704	156	2181905	LOT DE 3 PAIRES DE CHAUSSETTES		3102301	PANTALON DE PLUIE TEAM	130, 161
2101801	PANTALON DE YOGA	171		COURTES	358	3130711	MAILLOT D'ARBITRE SARAGOSSA	335
2101802	PANTACOURT	166	2181906	358	3130712	335
2101805	PANTALON		2181907	358	3130713	335
	SWEAT ESSENTIAL	137, 139, 162	2181908	SOUQUETTES SANS TIGES	226, 358	3131815	MAILLOT SIENA 3.0	242
2101807	137, 139, 162	2181909	226, 358	3131816	242
2101808	PANTACOURT	173	2181910	LOT DE 3 PAIRES DE CHAUSSETTES		3131817	242
2101811	PANTALON			CLASSIC 5-C	309, 321, 356	3131818	242
	SWEAT ESSENTIAL	143, 145, 172	2181911	309, 321, 356	3131819	242
2101813	143, 145, 172	2181912	CHAUSSETTES CLASSIC 5-C	309, 321, 357	3131820	242
2101901	PANTALON SWEAT	171	2181913	309, 321, 357	3131821	242

3131822	242	302, 304, 308	3172013	265, 356			
3131823	242	315013	238, 242, 246, 250, 255,	3172101	JAMBIÈRES TANARO	267	
3131824	242	294, 300, 304, 308	3172102	267			
3131825	MAILLOT LIGA	315014	242, 246, 250, 255, 300, 304, 308	3172103	267		
3131826	250, 304	315015	238, 246, 250, 255,	3172104	267		
3131827	250, 304	294, 300, 304, 308	3172105	267			
3131828	250, 304	315016	242, 250, 255, 304, 308	3172106	267		
3131829	250, 304	315017	242, 246, 248, 255, 300, 302, 308	3172107	267		
3131830	250, 304	3151801	255, 308	3172108	267		
3131831	250, 304	3151802	255, 272, 308	3172109	267		
3131832	250, 304	3151803	255, 308	3172110	267		
3131833	250, 304	3151804	255, 308	317400	JAMBIÈRES	267	
3131834	250, 304	3151805	SHORT D'ENTRAÎNEMENT	129, 166	318001	BAS DE FOOTBALL AVEC LOGO	266
3131835	250, 304	3152001	SHORT RIO 2.0	238, 246, 255, 294, 300, 308	318002	266	
3132101	MAILLOT MADRID	238, 246, 255, 294, 300, 308	318003	266			
3132102	246, 300	3152101	SHORT RETRO STAR	248, 252, 254, 302, 306, 308	318004	266	
3132103	246, 300	248, 252, 254, 302, 306, 308	318006	266			
3132104	246, 300	3152102	248, 252, 254, 302, 306, 308	318007	266		
3132105	246, 300	3152103	248, 252, 254, 302, 306, 308	3180701	BAS SANS LOGO	267	
3132106	246, 300	3152104	252, 254, 306, 308	3180702	267		
3132107	246, 300	3152105	248, 252, 254, 302, 306, 308	3180703	267		
3132108	246, 300	3152106	252, 254, 306, 308	3180704	267		
3132109	246, 300	3152107	252, 254, 306, 308	3180705	267		
3132110	246, 300	3152108	252, 254, 306, 308	3180706	267		
3132111	246, 300	3152109	248, 252, 254, 302, 306, 308	3180707	267		
3132112	MAILLOT FEMMES MADRID	3152110	248, 252, 254, 302, 306, 308	3180708	267		
3132113	260, 318	3152111	SHORT RIO 2.0	246, 255, 272, 300, 308	3180709	267	
3132114	260, 318	246, 255, 272, 300, 308	318101	BAS DE FOOTBALL AVEC LOGO	266		
3132115	260, 318	3152112	246, 255, 300, 308	3182101	BAS DE FOOTBALL TANARO	266	
3132116	260, 318	3152301	260, 262	3182102	266		
3132117	260, 318	3152302	260, 262	3182103	266		
3132118	260, 318	3152303	260, 262	3182104	266		
3132119	260, 318	3152304	262	3182105	266		
3132120	MAILLOT RETRO STAR	3152305	262	3182106	266		
3132121	252, 306	3152306	260, 262	3182107	BAS DE FOOTBALL MADRID	266	
3132122	252, 306	3152307	262	3182108	266		
3132123	252, 306	3152308	260, 262	3182109	266		
3132124	252, 306	3152309	260, 262	3182110	BAS DE FOOTBALL MADRID	266	
3132125	252, 306	3152310	262	3182111	BAS DE FOOTBALL MADRID	266	
3132126	252, 306	3152311	260, 262	3182112	266		
3132127	252, 306	315771	SHORT CELTA	255, 308	3182113	266	
3132128	252, 306	315772	255, 308	3182114	266		
3132129	252, 306	315774	255, 308	3182115	266		
3132130	252, 306	315775	255, 308	3182116	266		
3132201	MAILLOT SIX WINGS	315776	255, 308	3182117	266		
3132202	248, 302	315902	255, 308	318370	BAS TANARO	266	
3132203	248, 302	316011	SHORT SLIPPÉ RIO 2.0	238, 242,	318371	266	
3132204	248, 302	246, 250, 255, 294, 300, 304, 308	318372	266			
3132205	248, 302	316012	242, 246, 250, 255, 300, 304, 308	318373	266		
3132206	248, 302	316013	238, 242, 246, 250,	318374	266		
3132207	248, 302	255, 294, 300, 304, 308	318375	266			
3132208	248, 302	316014	242, 246, 250, 255, 300, 304, 308	318376	266		
3132209	248, 302	316015	238, 246, 250, 255,	318377	266		
3132210	248, 302	294, 300, 304, 308	318378	266			
3141818	MAILLOT LIGA MANCHES LONGUES	316016	242, 250, 255, 304, 308	318400	BAS DE FOOTBALL AVEC LOGO	266	
3141819	250, 304	316771	SHORT CELTA AVEC	255, 308	318609	CHAUSSETTES D'ENTRAÎNEMENT	265, 356
3141820	250, 304	SLIP INTÉRIEUR	255, 308	318610	265, 356	
3141821	250, 304	316772	255, 308	318611	265, 356		
3141822	250, 304	316775	255, 308	318612	265, 356		
3141823	250, 304	317001	JAMBIÈRES	267	318613	265, 356	
3141824	250, 304	317002	267	318614	265, 356		
3141825	250, 304	317003	267	318615	265, 356		
3141826	250, 304	317004	267	318616	265, 356		
3141827	250, 304	317006	267	318617	265, 356		
3141828	250, 304	317007	267	318700	BAS DE FOOTBALL AVEC LOGO	266	
3142101	MAILLOT RETRO STAR LA	317008	267	3241801	CHAUFFE-NUQUE	361	
3142102	252, 306	317009	267	3242001	CHASUBLE RÉVERSIBLE	366	
3142103	252, 306	317101	267	3242002	366		
3142104	252, 306	3172001	TUBE SOCKS	264	3242003	CHAUFFE-NUQUE	361
3142105	252, 306	3172002	264	3242004	361		
3142106	252, 306	3172003	264	324401	BRASSARD DE DEUIL	364	
3142107	252, 306	3172004	264	3292301	COLLANT ELEMENTAL COURT	233	
3142108	252, 306	3172005	264	332771	SHORT CELTA	320, 262	
3142109	252, 306	3172006	264	4090701	PANTALON DE GARDIEN ELEMENTAL	273	
3142110	252, 306	3172007	264	NON SLIPPÉ	273	
3142111	252, 306	3172008	264	4100702	PANTALON DE GARDIEN ELEMENTAL	273	
315011	SHORT RIO 2.0	3172009	264	AVEC BORD-CÔTE	273	
.....	238, 242, 246, 248, 250, 255,	3172010	264	4142201	MAILLOT DE GARDIEN DE BUT PRO	272	
.....	272, 294, 300, 302, 304, 308	3172011	264	4142202	272		
315012	242, 246, 248, 250, 255, 300,	3172012	CHAUSSETTES D'ENTRAÎNEMENT	265, 356	4142203	272	

516101	SHORT D'ARBITRE VALENCIA	335	6282103		310	7222202	FLEX-RAY NEW TALENT FS	276
543236	BRASSARD STADIER	364	6282104		310	7222203	FLEX-RAY HARDGROUND	277
544189	SET D'ARBITRE	336	6282105		310	7222204	FLEX-RAY HARDGROUND FS	277
6071901	SWEAT-SHIRT ESSENTIAL 5-C	151, 322	6282106		310	7222205	FLEX-RAY PRO	276
6071902		151, 322	6282107		310	7222206	FLEX-RAY PRO HARDGROUND	277
6071903		151, 322	6282108		310	7222207	FLEX-RAY MATCH	275
6071904		151, 322	6292101	SHORT PERFORMANCE VERONA		723001	FILET À BALLONS POUR 10 BALLONS	368
6071905		151, 322			310, 312, 320	723002	FILET À BALLONS POUR 5 BALLONS	368
6071906		151, 322	6292102		310, 312, 320	723053	SAC À MAILLOTS	351
609200	CUISSARD VERONA ENFANTS	320	6292103		320	7231801	TRAVEL LINE TRAVEL TROLLEY	353
609201		320	6292104		320	7231901	SAC DE SPORT À ROULETTES TRAVEL LINE	352
609202		320	6301901	MAILLOT ZENARI 3.0	256, 314	7231902	SAC DE SPORT À ROULETTES TRAVEL LINE AVEC COMPARTIMENT	352
6131901	MAILLOT ZENARI 3.0	240, 296	6301902		256, 314	7232101	SAC DE SPORT TEAM	348
6131902		240, 296	6301903		256, 314	7232102		348
6131903		240, 296	6301904		256, 314	7232103		348
6131904		240, 296	6301905		256, 314	7232104		348
6131905		240, 296	6301906		256, 314	7232105		348
6131906		240, 296	6301907		256, 314	7232106	SAC DE SPORT TEAM AVEC COMPARTIMENT	349
6131907		240, 296	6301908		256, 314			349
6131908		240, 296	6301909		256, 314	7232107		349
6131909		240, 296	6302101	MAILLOT ZENARI 3.0 FEMMES	256, 314	7232108		349
6132001	MAILLOT ROMA	238, 294	6302102		256, 314	7232109		349
6132002		238, 294	7191901	ERIMA HYBRID MATCH	286	7232110		349
6132003		238, 294	7191902	ERIMA HYBRID MATCH SNOW	286	7232111	SAC À DOS TEAM	350
6132004		238, 294	7191911	ERIMA HYBRID INDOOR	289	7232112		350
6132005		238, 294	7191912		289	7232113		350
6132006		238, 294	7191913	ERIMA HYBRID FUTSAL	289	7232114		350
6132101	MAILLOT ZENARI 3.0	240, 296	7191914	ERIMA HYBRID FUTSAL	289	7232115		350
6132102		240, 296	7191915	ERIMA HYBRID FUTSAL	289	7232116	SAC DE SPORT SQUAD	345
6132301	MAILLOT MANTUA	244, 298	7192201	ERIMA HYBRID TRAINING 2.0	287	7232117		345
6132302		244, 298	7192202		287	7232118		345
6132303		244, 298	7192203		287	7232119		345
6132304		244, 298	7192204	ERIMA HYBRID LITE 350	288	7232120	SAC DE SPORT AVEC COMPARTIMENT SQUAD	346
6132305		244, 298	7192205		288			346
6132306		244, 298	7192206	ERIMA HYBRID LITE 290	288	7232121		346
6132307		244, 298	7192207		288	7232122		346
6132308		244, 298	7192208		288	7232123		346
6132309		258, 316	7192210	ERIMA HYBRID MINI	288	7232124	SAC À DOS SQUAD	347
6132310		258, 316	7192301	SENZOR-STAR MATCH	280	7232125		347
6132311		258, 316	7192302	SENZOR-STAR MATCH FLUO	280	7232126		347
6132312		258, 316	7192303	SENZOR-STAR PRO	281	7232127		347
6132313		258, 316	7192304	SENZOR-STAR TRAINING	282	7232201	TROUSSE DE TOILETTE	354
6132314		258, 316	7192305		282	7232204	SACCOCHE ISOTHERME	351, 363
6132315		258, 316	7192306		282	7232301	SAC DE SPORT SIX WINGS	340
6132316		258, 316	7192307	SENZOR-STAR LITE 350	283	7232302	SAC DE SPORT SIX WINGS	340
615308	SHORTS 5-C CLASSIC	240, 244, 254, 296, 298, 308	7192308	SENZOR-STAR LITE 290	283	7232303		340
			7192309		283	7232304		340
615309	SHORT 5-C CLASSIC	240, 244, 254, 296, 298, 308	7192310	HYBRID TRAINING 2.0	287	7232305		340
			719505	ERIMA HYBRID TRAINING	287	7232306		340
615310		240, 254, 296, 308	7200711	JEU DE DISQUES DE MAROUAGE	367	7232307		340
615311		256, 258, 262, 314, 316, 318, 320	7202001	BALLON DE BEACH HANDBALL	329	7232308		340
615312		256, 258, 262, 314, 316, 318, 320	7202002		329	7232309	SAC DE SPORT SIX WINGS AVEC COMPARTIMENT INFÉRIEUR	341
615313		256, 262, 314, 318, 320	7202003	PURE GRIP 2.5	327			341
615314	SHORT PERFORMANCE VERONA	310, 312, 320	7202005	PURE GRIP HEAVY	329	7232310		341
			7202102	PURE GRIP NO. 3 HYBRID	327	7232311		341
615401	SHORT 5-C CLASSIC	244, 254, 298, 308	7202103	PURE GRIP NO. 4	327	7232312		341
615402		254, 308	7202104		327	7232313		341
615404		240, 244, 254, 296, 298, 308	7202105	PURE GRIP JUNIOR	329	7232314		341
615409		258, 262, 316, 320	7202106		329	7232315		341
615410		256, 262, 314, 320	7202107		329	7232316		341
615412		256, 258, 262, 314, 316, 320	7202201	PURE GRIP NO. 2 ECO	327	7232317		341
615506		240, 244, 254, 296, 298, 308	7202301	PURE GRIP NO. 1	326	7232318		341
615507		240, 244, 254, 296, 298, 308	7202302	PURE GRIP NO. 5 - SANS RÉSINE	328	7232319		342
615508		240, 254, 296, 308	7202303		328	7232320		342
615509		256, 258, 262, 314, 316, 320	7202304		328	7232321		342
615510		256, 258, 262, 314, 316, 320	7202305		328	7232322		342
615516		256, 262, 314, 318, 320	7202306	VLANJES	331	7232323		342
615522		240, 254, 296, 308	7202307		331	7232324		342
615561	CUISSARD VERONA	320	7202308		331	7232325	SAC MULTIFONCTIONS SIX WINGS	343
615564		320	7202309		331	7232326		343
615761		320	7202310		331	7232327		343
618700	TUBE SOCK	357	7202311		331	7232328		343
618701		357	7202312		331	7232329		343
6281901	DÉBARDEUR ZENARI 3.0	312	7210712	TUBE SOCK 2.0	270	7232330		343
6281902		312	7210713		270	7232331		343
6281903		312	7212002	EVO FLEX	268	7232332		343
6281904		312	7212201	X-PLATE ERGONO	269	7232333	TROUSSE DE TOILETTE SIX WINGS	344
6281905		312	7212202	X-PLATE ONE	269	7232334	SAC À CHAUSSURES SIX WINGS	344
6282101	DÉBARDEUR FEMMES GANDIA	310	7212203	X-PLATE DUO	269			
6282102		310	7222201	FLEX-RAY NEW TALENT	276			

7232335	SAC À DOS POUR ORDINATEUR PORTABLE	354	8060705	218	8290707	CORSAIRE PERFORMANCE	225
723350	SAC MULTIFONCTIONS	351	8060706	218	8290708	CUISSARD PERFORMANCE	225
723351	351	8062301	VESTE RUNNING RACING	216	8292301	COLLANT COURT ATHLÉTISME RACING	208, 210
723352	351	8062302	216	8292302	208, 210
723353	351	8062303	216	8292303	208, 210
723354	351	8062304	216	8292304	208, 210
723424	351	8062305	VESTE RUNNING RACING	217	8292305	209, 211
723576	351	8062306	217	8292306	209, 211
723672	SAC À BALLONS POUR 18 BALLONS	368	8062307	217	8292307	209, 211
724001	TIB-SCRATCH	270	8062308	217	8292308	209, 211
724002	270	8080703	T-SHIRT PERFORMANCE	183, 221	8292309	HOT PANTS ATHLÉTISME RACING	213
724025	270	8080716	183, 221	8292310	213
724026	TIB-SCRATCH 24 PAIRES	270	8080717	183, 221	8292311	213
724027	TIB-SCRATCH	270	8080723	182, 220	8292312	213
724028	270	8080724	182, 220	8292313	COLLANT COURT RACING	214, 224
7240701	PROTÈGE-GENOUX	273, 362	8081929	T-SHIRT PERFORMANCE	182, 220	8292314	COLLANT LONG RACING	214, 222
724101	COMPRESSEUR	369	8081930	183, 221	8292315	COLLANT COURT RACING	214, 225
724104	SET DE PLOTS	367	808201	T-SHIRT PERFORMANCE	182, 220	8292316	COLLANT COURT RACING	215, 225
724107	PIQUET DE SLALOM À PLANTER	367	808202	182, 220	8292317	COLLANT LONG RACING	215, 223
7241805	PORTE-BOUTEILLES	363	808203	182, 220	8292318	COMBINASON SPRINTER RACING	212
7241810	SAC À BALLONS POUR 12 BALLONS	368	808204	182, 220	8292319	212
7241901	BRASSARD DE CAPITAINE AVEC VELCRO	364	808205	182, 220	8292320	212
7241902	364	808211	183, 221	8292321	212
7241903	364	808212	183, 221	829407	BLOOMER	213
7241904	364	808213	183, 221	829408	213
7241905	BRASSARD DE CAPITAINE	364	808214	183, 221	829508	213
7241906	364	808215	183, 221	8332301	LONGSLEEVE RACING	214
7241907	364	8082301	T-SHIRT RACING	210	8332302	214
7241908	364	8082302	210	8332303	214
7241909	SET DE 6 SERRE-TÊTE	360	8082303	210	8332304	214
7241910	SET DE 4 SERRE-TÊTE	360	8082304	210	8332305	214
7241913	ÉCHELLE DE COORDINATION FLEX	367	8082305	210	8332306	214
7242001	POMPE À BALLON 8'	369	8082306	210	8332307	215
7242002	POMPE À BALLON 12'	369	8082307	211	8332308	215
7242003	POMPE AVEC MANOMÈTRE	369	8082308	211	8332309	215
7242004	MANCHE	361	8082309	211	8332310	215
7242005	361	8082310	211	8332311	215
7242006	361	8082311	211	8332312	215
7242007	361	8082312	211	8332313	215
7242008	361	808405	T-SHIRT PERFORMANCE	182, 220	9060709	FONCTION VESTE SOFTSHELL	192
7242010	GANTS FONCTIONNELS POUR JOUEURS DE CHAMP	361	808412	183, 221	9060710	192
724203	SYSTÈME DE MAINTIEN DE JAMBIÈRES	270	809210	SHORT DE TENNIS	176	9060711	193
724204	270	809600	SHORT DE RUNNING	224	9060712	193
7242106	BANDEAU ÉPONGE	337, 361	809601	225	906201	192
7242107	337, 361	809821	SHORT DE MARATHON	225	906203	193
7242108	337, 361	809901	BLOOMER	213	906402	192
7242109	337, 361	8100701	PANTALON AVEC ZIP INTÉGRAL	170, 219	906405	193
7242201	BOUTEILLE TEAM	363	8100702	161, 218	924600	BONNET PERFORMANCE	360
7242202	363	8102301	PANTALON ALLROUND PERFORMANCE	216	933001	SOUS-PULL	188
7242203	363	8102302	216	933003	188
7242204	363	8102303	217	933011	189
7242205	BOUTEILLE ECO	363	8102304	217	933013	189
724502	CARTONS POUR ANNOTATIONS HANDBALL	336	8122001	BONNET PERFORMANCE	360			
724503	DRAPEAUX D'ARBITRE	336, 365	8122002	360			
724514	TIB-SCRATCH	270	8180701	CHAUSSETTES DE COURSE PERFORMANCE	226, 358			
724515	270	8282301	DÉBARDEUR RACING	208			
724517	270	8282302	208			
724518	270	8282303	208			
731307	AIGUILLES 3 PIÈCES	369	8282304	208			
731501	MANOMÈTRE	369	8282305	208			
732301	CARTONS POUR ANNOTATIONS FOOTBALL	336	8282306	208			
732302	CORDON POUR SIFFLET	337, 365	8282307	209			
732303	337, 365	8282308	209			
732304	SIFFLET D'ARBITRE CLASSIC	337, 365	8282309	209			
732305	337, 365	8282310	209			
732306	337, 365	8282311	209			
732307	337, 365	8282312	209			
732308	337, 365	8282313	BRASSIÈRE RACING	213			
732311	MINI SET D'ARBITRE	336	8282314	213			
732600	CARTON BLEU	336	8282315	213			
7401904	GENOUILLÈRE VOLLEY-BALL	362	8282316	213			
7402301	BALLON DE VOLLEY-BALL HYBRID	333	8282317	213			
7402302	BALLON DE VOLLEY-BALL ALLROUND	333	8282318	213			
7512301	ERILETTE	359	8290701	COLLANT LONG PERFORMANCE	222			
8060701	VESTE DE MARCHE	219	8290702	CORSAIRE PERFORMANCE	224			
8060702	219	8290703	CUISSARD PERFORMANCE	224			
8060703	219	8290704	COLLANT D'HIVER PERFORMANCE	222			
8060704	218	8290705	COLLANT LONG PERFORMANCE	223			
			8290706	COLLANT D'HIVER PERFORMANCE	223			

TABLEAU DES TAILLES

HOMMES										
Unisexex	S	M	L	XL	XXL		XXXL			XXXXL
Taille	4	5	6	7	8	9	10	11	12	
Stature en cm	168	174	180	186	192	198	204	210		

FEMMES										
Confection	32	34	36	38	40	42	44	46	48	
Corresp. Tailles française	34	36	38	40	42	44	46	48	50	
Unisexex		XS		S	M	L	XL	XXL		
Taille	1	2	3	4	5	6	7	8	9/10	

Pensez à vérifier les correspondances et les confections à commander.

ENFANTS							
Tailles Enfants = Taille (cm)	104	110	116	128	140	152	164
Taille			00	0	1	2	3
Unisexex			XXXS	XXS		XS	
Corresp. âge moyen			6 ans	8 ans	10 ans	12 ans	14 ans

Stature du sommet du crâne aux oreilles.

CASQUETTE				
Taille	50 (Enfants)	54	57	60
Unisexex			36 L	M
Tour de tête (cm)		jusqu' a 54	55-57	58-60

CHAUSSETTES						
Pointure	27-30	31-34	35-38	39-42	43-46	47-50

BAS FOOTBALL, JAMBIÈRES						
Taille à commande	0	1	2	3	4	5
Pointure	29-32	33-36	37-40	41-43	44-46	47-48

PROTÈGE TIBIAS						
Taille à commande	XXS	XS	S	M	L	XL
Taille (cm)	90-110	110-130	130-150	150-170	170-190	190-210

Stature du sommet du crâne aux oreilles. Toutes les valeurs sont approximatives.

GANTS																			
Gants taille	3	3,5	4	4,5	5	5,5	6	6,5	7	7,5	8	8,5	9	9,5	10	10,5	11	11,5	12
Tour de main (cm)	14	14,5	15	15,5	16	16,5	17	18	19	20	21	22,5	23,5	25	26	27,5	29	30	31,5
SLIM																			
Gants taille					5	5,5	6	6,5	7	7,5	8	8,5	9	9,5	10	10,5	11	11,5	12
Tour de main (cm)					14,5	15	15,5	16,5	17,5	18,5	19,5	20,5	21,5	23	24	25,5	26,5	28	29

Mesurer le tour de main au plus fort sans le pouce. La bande auto-agrippante ne doit pas serrer. Toutes les valeurs sont approximatives.

De très légères nuances de couleurs pourraient exister entre l'original et la reproduction sur catalogue. ERIMA se réserve le droit, sans avertissement préalable, de modifier le design de ses produits. Copyright by ERIMA 10/2022.

ERIMA GmbH | Carl-Zeiss-Straße 9 | D-72793 Pfullingen | info@erima.de | www.erima.de

ERIMA GmbH | Gewerbestraße 11 | CH-6330 Cham | info@erima.ch | www.erima.ch

ERIMA France | 5 rue du Thal | ZA du Thal | F-67210 Obernai | info@erima.fr | www.erima.fr

ERIMA GmbH | Interleuvenlaan 19 | B-3001 Heverlee | info@erima.be | www.erima.be

ERIMA teamsport GmbH | Olympiaplatz 2 Top 4/6 | A-1020 Wien | info@erima.at | www.erima.at

ERIMA teamsport BV | Industrieweg 3K | NL-5262 GJ Vught | info@erima.nl | www.erima.nl



SPORTSWEAR SINCE 1900

ERIMA SPECIAL MAKE UP

VOTRE EQUIPE MÉRITE SON PROPRE DESIGN



Créez et personnalisez votre tenue d'équipe maintenant!



www.erima.fr



100% SPORT D'ÉQUIPE

En tant que spécialiste, nous équipons l'ensemble des équipes et clubs avec des vêtements de sport et des accessoires. Que ce soit le football, le handball, le volley-ball, le tennis, l'athlétisme, le running, la gymnastique, le tennis de table, le ballon à la corbeille, la pétanque ou tout autre sport pratiqué en équipe.



LIVRAISON RAPIDE.

Plus de 3,5 millions de produits sont disponibles en permanence dans notre dépôt central et prêts à être envoyés rapidement. Même pour des commandes de grands volumes.



LONGUE DURÉE DE VIE

Nos collections sont livrables pendant une durée de 4 ans. Vous trouverez la durée de chaque collection dans les remarques correspondantes dans le catalogue.



LARGE GRILLE DE TAILLES

Nous proposons des vêtements de sport pour enfants dans les tailles 104 à 164, pour femmes dans les tailles 32 à 48 et pour hommes dans les tailles S - 4XL. Le principe Mix&Match permet également de combiner différentes tailles.



QUALITÉ DE POINTE

Une robustesse élevée et une grande durabilité caractérisent nos produits. Vous pourrez lire aux premières pages du catalogue ce que nous entendons concrètement par qualité de pointe.



VOTRE REVENDEUR ERIMA

Il vous présente nos collections, vous aide à créer un assortiment pour votre équipe et vous conseille sur les services visant à individualiser vos produits. Il se charge également de vos compléments de commandes.

Connect with us.



erima.
LIVE-CHECK



DEMANDEZ CONSEIL À VOTRE REVENDEUR!

www.erima.fr

REGISTRE 2023 | F 9302313